

## Рекомендуемые жидкости и смазочные материалы

Наименование		Заправочный объем	Спецификации	
Моторное масло	D20DTR	≈ 6 л	Класс качества: оригинальное моторное масло Ssangyong (соответствует спецификациям MB Sheet 229.51, SAE 5W/30) Класс качества: оригинальное моторное масло Ssangyong I (отвечающее стандартам MB Sheet 229.1 или 229.3 или 229.31 – для дизельных/бензиновых двигателей без CDPF) (отвечающее стандартам MB Sheet 229.31 для дизельных двигателей, оборудованных CDPF)	
	D20DT	≈ 7,5 л		
	D27DT/D27DTP	≈ 8,5 л		
	G32D	≈ 9 л		
Охлаждающая жидкость	D20DTR	8,5 л	Оригинальная охлаждающая жидкость Ssangyong Антифриз SYC-1025, соотношение антифриза и воды – 50:50 НА ОСНОВЕ ОРГАНИЧЕСКОЙ КИСЛОТЫ, ЦВЕТ: ГОЛУБОЙ	
	D20DT	10,5–11,0 л		
	D27DT/D27DTP	11,0–11,5 л		
	G32D	11,5–12 л		
Рабочая жидкость автоматической коробки передач	5-ступ. АКП	≈ 8 л	Оригинальная жидкость Ssangyong (Shell ATF 134 или Fuchs ATF 134)	
	6-ступ. АКП	≈ 9,5 л	Оригинальная рабочая жидкость Ssangyong (FUCHS TITAN ATF 3292)	
Масло механической коробки передач	5-ступ. МКП	≈ 3,4 л	Оригинальное масло Ssangyong (рабочая жидкость, ATF DEXRON II)	
	6-ступ. МКП	≈ 2,2 л	Оригинальное масло Ssangyong (HD MTF 75W/85 (SHELL) или HK MTF 75W/85(SK))	
Масло раздаточной коробки	AWD	≈ 1,1 л	Оригинальная жидкость Ssangyong (ATF DEXRON II или III)	
	TOD	≈ 1,4 л		
	Part Time	≈ 1,4 л		
Масло для редукторов ведущих мостов	Переднего	Без IOP	≈ 1,4 л, ≈ 1,5 л	Оригинальное масло Ssangyong (API GL-5 и SAE 80W/90)
		IOP	≈ 0,78 л	Оригинальное масло Ssangyong (Синтетическое масло Shell GL 75W/90)
	Заднего	Неразрезной	≈ 2,0 л	Оригинальное масло Ssangyong (API GL-5 и SAE 80W/90)
		IRS	≈ 1,5 л	Оригинальное масло Ssangyong (Синтетическое масло Shell GL 75W/90)
Рабочая жидкость гидропривода сцепления/тормозной системы		По мере необходимости	Оригинальная тормозная жидкость Ssangyong (DOT4)	
Жидкость гидроусилителя рулевого управления		≈ 1,1 л	Оригинальное масло Ssangyong (PSF-3) * TOTAL FLUIDE DA (Только при очень низких температурах)	

D20DTR: Дизельный двигатель 2,0 л. (Евро 5), D20DT: Дизельный двигатель 2,0 л., D27DTP: Дизельный двигатель 2,7 л. форсированный, D27DT: Дизельный двигатель 2,7 л., G32D: Бензиновый двигатель

### ВНИМАНИЕ

- Используйте только топливо, жидкости и смазочные материалы, рекомендованные Ssangyong.
- Не смешивайте масла и жидкости различного типа и различных производителей. Это может стать причиной возникновения неисправностей.
- При замене или проверке поддерживайте указанный уровень масел и рабочих жидкостей.
- Используйте класс вязкости рабочих жидкостей и смазочных материалов в соответствии со средней сезонной температурой окружающей среды, региона в котором эксплуатируется автомобиль. За подробной информацией обращайтесь в адрес авторизованных дилерских центров.



## ПРЕДИСЛОВИЕ

Данное Руководство поможет вам ознакомиться с правилами эксплуатации и технического обслуживания автомобиля **REXTON W** и предоставит важную информацию по безопасности. Мы настоятельно рекомендуем внимательно его прочитать и выполнять все рекомендации, чтобы обеспечить наиболее приятную, безопасную и надежную эксплуатацию вашего автомобиля.

Помните, что в отношении обслуживания ваш дилер **SSANGYONG** знает автомобиль лучше сторонних компаний и заинтересован в том, чтобы полностью удовлетворить все ваши потребности.

Мы хотели бы воспользоваться случаем и поблагодарить вас за выбор автомобиля **REXTON W** и заверить вас, что мы по-прежнему внимательно следим за тем, чтобы автомобиль приносил вам радость и удовлетворение.

Данное Руководство является неотъемлемой составляющей вашего автомобиля и должно передаваться вместе с автомобилем при смене владельца.

 **SSANGYONG**  
ПХЁНТХЭК, КОРЕЯ

# СОДЕРЖАНИЕ

## 00 Общие сведения

Габаритные размеры .....	0-2
Идентификационные номера .....	0-7
Переключатели и оборудование салона .....	0-8
Моторный отсек .....	0-9
Важная информация .....	0-13
Защита окружающей среды .....	0-14

## 01 Меры безопасности

Проверка перед началом движения...	1-2
Меры безопасности .....	1-7
Запуск двигателя и начало движения...	1-16
Уход за автомобилем .....	1-18
Уход за автомобилем при температуре ниже 0 °С (32 °F).....	1-27
Предупреждения о недопустимости самостоятельного внесения изменений в конструкцию .....	1-30
Дизельный двигатель с непосредственным впрыском .....	1-33

## 02 Ключ зажигания и пульт дистанционного управления

Пульт дистанционного управления* и ключ зажигания .....	2-2
Функции ключа замка зажигания .....	2-4
Отпирание и запираение дверей при помощи ключа .....	2-6

Замена элемента питания для ключей Rekes .....	2-7
Система иммобилайзера .....	2-8
Противоугонная система .....	2-10

## 03 Двери и окна автомобиля

Механизмы и системы открывания и закрывания дверей и окон .....	3-2
Двери .....	3-4
Окна .....	3-6
Верхний люк* .....	3-8
Капот .....	3-10
Крышка лючка заливной горловины топливного бака .....	3-11
Рейлинги .....	3-13
Дверь багажного отделения и заднее окно .....	3-14

## 04 Переключатели и органы управления панели приборов

Переключатели и оборудование салона .....	4-2
Комбинированный переключатель света .....	4-4
Очистители и омыватели стекол .....	4-8
Очиститель ветрового стекла с датчиком дождя* .....	4-9
Комбинированный переключатель очистителей и омывателей стекол .....	4-10
Переключатель круиз контроля* .....	4-12

Панель переключателей на водительской двери .....	4-18
Переключатель электропривода регулировки наружных зеркал заднего вида .....	4-19
Кнопки дистанционного управления на рулевом колесе .....	4-20
Выключатели обогрева стекол .....	4-21
Выключатель аварийной сигнализации .....	4-22
Переключатель ESP OFF* .....	4-23
Выключатель системы HDC* .....	4-25
Выключатель системы помощи при парковке (PAS)* .....	4-27
Переключатели центральной консоли ..	4-28
Система полного привода* .....	4-29
Переключатели потолочной консоли, переключатели светильников салона .....	4-33

## 05 Комбинация приборов

Комбинация приборов (дизельные модели) .....	5-2
Комбинация приборов (модели с бензиновым двигателем G32D) ..	5-4
Индикация давления воздуха в шинах (автомобили с системой контроля давления в шинах (TPMS))* .....	5-10
Система контроля давления воздуха в шинах (TPMS)* .....	5-11
Контрольные лампы и индикаторы ...	5-16

## **06 Переключение передач и тормозная система**

Рычаг переключения передач (6-ступ. МКП).....	6-2
Рычаг переключения передач (5-ступ. МКП).....	6-3
Рычаг селектора автоматической коробки передач*.....	6-7
Советы по управлению автомобилем с автоматической коробкой передач.....	6-9
Положения рычага селектора.....	6-11
Зимний (W)/стандартный (S) режим.....	6-17
Безопасный режим (автоматическая коробка передач).....	6-18
Система помощи при парковке (PAS)*..	6-19
Система Bluetooth*.....	6-23
Тормозная система.....	6-24
Стояночный тормоз.....	6-29

## **07 Сиденья**

Устройства, относящиеся к сиденьям...	7-2
Водительское сиденье.....	7-4
Пассажирское сиденье.....	7-9
Сиденья второго ряда.....	7-10
Сиденье третьего ряда*.....	7-12
Система обогрева сидений*.....	7-14

## **08 Ремни и подушки безопасности**

Ремни и подушки безопасности.....	8-2
Ремни безопасности.....	8-4
Порядок использования трехточечного ремня безопасности.....	8-5
Порядок использования ремня центрального сиденья второго ряда.....	8-6
Порядок использования ремня (трехточечного) центрального сиденья второго ряда.....	8-7
Безопасность детей и беременных женщин.....	8-9
Указания по использованию ремней безопасности.....	8-17
Подушки безопасности*.....	8-19
Ситуации, при которых подушки безопасности не срабатывают.....	8-23
Указания по использованию системы подушек безопасности.....	8-27

## **09 Система вентиляции, обогрева, кондиционирования воздуха**

Система обогрева/ кондиционирования воздуха.....	9-2
Важные замечания.....	9-4
Автоматический обогреватель/ кондиционер.....	9-5

Кондиционер воздуха для задних пассажиров* (двойная система кондиционирования).....	9-11
Очистка стекол от влаги и наледи.....	9-12
Замена фильтрующих элементов системы кондиционирования.....	9-13
Система контроля качества воздуха (AQS).....	9-15

## **10 Устройства и приспособления для обеспечения комфорта**

Отделения для хранения вещей и устройства для обеспечения комфорта.....	10-2
Рулевое колесо и звуковой сигнал.....	10-4
Внутреннее зеркало заднего вида.....	10-5
Передние подстаканники/прикуриватель.....	10-6
Центральная консоль.....	10-7
Электрические розетки.....	10-8
Подсветка перчаточного ящика/подсветка открытой двери.....	10-9
Задний подстаканник/ящик для хранения домкрата / отделение для установки DVD-чейнджера*/ блока системы навигации*.....	10-10
Карманы на спинках сидений и передних дверях.....	10-11
Солнцезащитный козырек.....	10-12

Передний светильник салона/ отделение для солнцезащитных очков .....	10-13
Центральный светильник салона и светильник багажного отделения/поручни .....	10-14
Ящик багажного отделения/ багажная сетка .....	10-15
Обогреватель заднего стекла/ съемная пепельница .....	10-17
Рейлинги* .....	10-18
Электронные часы .....	10-19
Аудиосистема* .....	10-20

## **11 Действия в экстремальных ситуациях**

Запуск двигателя от внешнего источника .....	11-2
Прокол шины во время движения .....	11-4
Знак аварийной остановки* .....	11-5
Возимый комплект инструментов .....	11-6
Снятие запасного колеса .....	11-7
Установка запасного колеса .....	11-8
Указания по замене колеса .....	11-13
Перегрев двигателя .....	11-14
Контрольная лампа наличия воды в топливном фильтре и контрольная лампа «Проверь двигатель» .....	11-16
Снятие блокировки рычага селектора и отмена настроек безопасного режима .....	11-17

Транспортировка неисправного автомобиля .....	11-18
Аварийная буксировка .....	11-19
Буксировка прицепа .....	11-21
Действия в случае аварии или пожара .....	11-26
Каталитический нейтрализатор .....	11-27

## **12 Техническое обслуживание и ремонт**

Ежедневный технический осмотр .....	12-2
Моторный отсек .....	12-3
Моторное масло .....	12-7
Охлаждающая жидкость .....	12-10
Воздухоочиститель .....	12-12
Жидкость гидроусилителя рулевого управления .....	12-14
Топливный фильтр и топливоподкачивающий насос (без дополнительного водоотделителя) .....	12-15
Топливный фильтр и водоотделитель (с дополнительным водоотделителем) .....	12-16
Топливный фильтр .....	12-19
Приводной ремень (для бензиновых моделей)/педаль тормоза и педаль сцепления .....	12-20
Стояночный тормоз/каталитический нейтрализатор .....	12-21
Жидкость гидропривода тормозной системы и сцепления (МКП) .....	12-22

Масло раздаточной коробки .....	12-23
Жидкость для омывателей стекол... ..	12-24
Аккумуляторная батарея .....	12-25
Свечи зажигания .....	12-27
Блок реле и предохранителей .....	12-28
Шины .....	12-30
Замена щеток очистителей стекол ..	12-34
Самостоятельное выполнение технического обслуживания .....	12-35
График технического обслуживания (ЕС) – (дизельные модели) (D20DTR) .....	12-36
График технического обслуживания (другие страны) – (дизельные модели) (D20DTR) .....	12-39
График технического обслуживания (другие страны) – (дизельные модели) (D27DT/D27DTP) .....	12-42
График технического обслуживания (бензиновые модели) .....	12-45

## **13 Лампы**

Технические характеристики и проверка ламп .....	13-2
Расположение наружных световых приборов .....	13-3
Лампы внутренних световых приборов ..	13-8

## **14 Перевод предупреждающих наклеек автомобиля**

## **15 Алфавитный указатель**

## СОДЕРЖАНИЕ

- Габаритные размеры .....0-2
- Идентификационные номера .....0-7
- Переключатели и приборы.....0-8
- Моторный отсек.....0-9
- Важная информация.....0-13
- Защита окружающей среды .....0-14

## Общие сведения

1

2

3

4

5

6

7

8

9

10

11

12

13

14

15

# ГАБАРИТНЫЕ РАЗМЕРЫ

Единицы измерения: мм

1

## Вид сверху

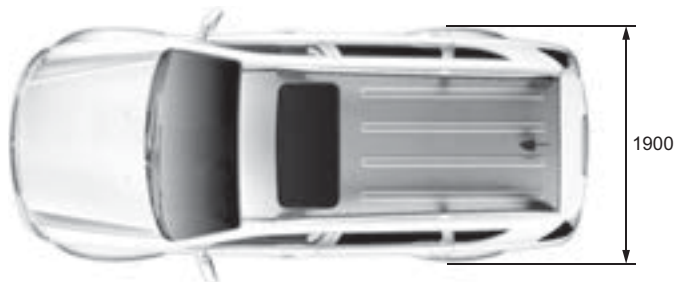

## Вид спереди



8

## Вид сбоку

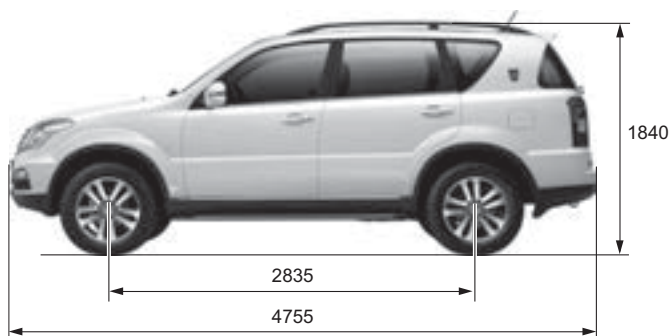

## Вид сзади





## ТЕХНИЧЕСКИЕ ХАРАКТЕРИСТИКИ (I)

\* ( ): Опционально, [ ] : 2WD, < >: DPF

D20DTR: Дизельный двигатель 2,0 л., D27DT: Дизельный двигатель 2,7 л.,  
D27DTP: Дизельный 2,7 л. форсированный, G32D: Бензиновый двигатель

Наименование		D20DTR	D27DT	D27DTP	G32D	
Общие	Габаритная длина (мм)	4755	←	←	←	
	Габаритная ширина (мм)	1900	←	←	←	
	Габаритная высота (мм)	1840	←	←	←	
	Полная масса автомобиля (кг)	2710 [2650]	2740	←	←	
	Снаряженная масса автомобиля (кг)	АКП	1985 (2053) [1925 (1993)]	2033 (2098)	2008 (2082)	2021 (2095)
		МКП	1960 (2020) [1901 (1960)]	2007 (2072)	—	—
	Расход топлива	Дизельный двигатель		←	←	Бензиновый двигатель
	Емкость топливного бака (л)	78	←	←	←	
Миним. радиус разворота	5,7 м	←	←	←		
Двигатель	Количество цилиндров/ степень сжатия	4/6,5:1	5/18:1 (Евро 4 17,5:1)	5/17,5:1	6/10:1	
	Рабочий объем (куб. см)	1998	2696	←	3199	
	Тип газораспределительного механизма	DOHC	←	←	←	
	Макс. мощность	АКП	<155 л. с. 4000 об/мин>	165 л.с./4000 об./мин. <161 л.с./4000 об./мин.>	186 л.с./4000 об./мин. <180 л.с./4000 об./мин.>	220 л.с./6100 об./мин.
		МКП		165 PS / 4000 об/мин	—	—
	Макс. крутящий момент	АКП	<360 Нм/ 1500–2800 об/мин>	340 Нм/ 1800–3250 об/мин	402 Нм/ 1600–3000 об/мин	312 Нм/4600 об./мин.
		МКП		340 Нм / 1800–3250 об/мин	—	—
	Обороты холостого хода	780 ± 50 об/мин	750 ± 20 об/мин	←	700 ± 50 об/мин	
	Система охлаждения	Жидкостное охлаждение/принудительная циркуляция		←	←	←

## ТЕХНИЧЕСКИЕ ХАРАКТЕРИСТИКИ (II)

\* ( ): Опционально

Наименование		D20DTR	D27DT	D27DTP	G32D	
Двигатель	Заправочный объем ОЖ (л)	8,5	11.0–11.5	←	11.5–12.0	
	Система смазки	Шестеренный насос, принудительная циркуляция	←	←	←	
	Макс. объем масла (л) (при поставке)	6,0	9,2	←	9,8	
	Система турбонадува и тип охлаждения	Турбоагнетатель, воздушное охлаждение	←	←	–	
Механическая коробка передач	Тип управления	Полудистанционное управление, напольное расположение рычага	←	–	–	
	Передаточное число	1-я	4,489	4,315	–	–
		2-я	2,337	2,475	–	–
		3-я	1,350	1,536	–	–
		4-я	1,000	1,000	–	–
		5-я	0,784	0,807	–	–
		6-я	0,679	–	–	–
Передача заднего хода	4,253	3,919	–	–		

## ТЕХНИЧЕСКИЕ ХАРАКТЕРИСТИКИ (III)

\* ( ): Опционально

Наименование		D20DTR	D27DT	D27DTP	G32D	
Автоматическая коробка передач	Тип		5-ступенчатая, с электронным управлением	←	←	←
	Тип управления		Напольное расположение селектора	←	←	←
	Передаточное число	1-я	3,595	←	←	3,951
		2-я	2,186	←	←	2,423
		3-я	1,405	←	←	1,486
		4-я	1,000	←	←	1,000
		5-я	0,831	←	←	0,833
1-я передача 3.X.	3,167	←	←	3,147		
2-я передача 3.X.	1,926	←	←	1,930		
Раздаточная коробка	Тип		Part-time	TOD	AWD	Part-time (AWD)
	Тип		Планетарный редуктор	←	—	Планетарный редуктор
	Передаточное число	Повышающая (4H)	1,000 : 1	←	—	1,000 : 1
		Понижающая (4L)	2,483 : 1	←	—	2,483 : 1 (AWD: —)
Сцепление (МКП)	Тип управления		—	С гидроприводом	—	—
	Тип сцепления		—	Одинарное, сухого трения, с пружиной диафрагменного типа	—	—
Рулевое управление	Тип механизма		Реечный	←	←	←
	Угол поворота колес	Внутреннего	38,2°	←	←	←
		Наружного	34,1°	←	←	←

## ТЕХНИЧЕСКИЕ ХАРАКТЕРИСТИКИ (IV)

\* ( ): Опционально

Наименование		D20DTR	D27DT	D27DTP	G32D	
Передний мост	Тип ШРУС	Шарикового типа	←	←	←	
	Тип картера моста	Неразборный	←	Типа IOP	Неразборный (IOP)	
Задний мост	Тип приводных валов	Полуразгруженного типа	Полуразгруженного типа (шаровые шарниры)	←	←	
	Тип картера моста	Неразборный (независимая подвеска)	←	←	←	
Тормозная система	Главный цилиндр		С двумя поршнями	←	←	
	Тип усилителя		Вакуумный	←	←	
	Тип тормозных механизмов	Передние колеса	Дисковые	←	←	←
		Задние колеса	Дисковые	←	←	←
	Стояночный тормоз		С тросовым приводом	←	←	←
Подвеска	Передняя	Независимая с двумя вильчатыми рычагами + витая пружина	←	←	←	
	Задняя подвеска	5-рычажная + витые пружины (многорычажная + витые пружины)	←	←	←	
Система кондиционирования	Хладагент (объем)	R - 134a/720 ± 30 г (R - 134a/1120 ± 30 г)	←	←	←	
Электрооборудование	Тип аккумуля. батареи/характеристики (В, Ач)		MF/12 В, 90	←	←	
	Характеристики стартера (В, кВт)		12–2,2	←	←	12–1,8
	Характеристики генератора (В, А)		12–120	12–140	←	12–115

# ИДЕНТИФИКАЦИОННЫЕ НОМЕРА

## 1. Номер двигателя

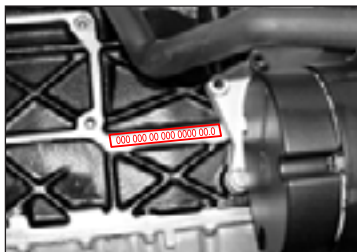

**Бензиновый двигатель:** номер двигателя выбит на нижней части блока цилиндров со стороны выпускного коллектора.

## 5. Идентификационная табличка с номером VIN\*



Идентификационная табличка установлена в подкапотном пространстве.

### ПРИМЕЧАНИЕ

Расположение номеров см. в Приложении № 2 к одобрению типа транспортного средства.

\* В зависимости от модификации и страны поставки.

## 2. Табличка с идентификационным номером автомобиля (VIN)\*

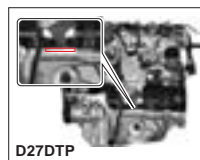
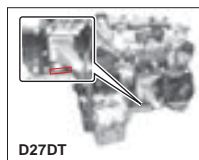
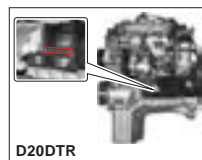
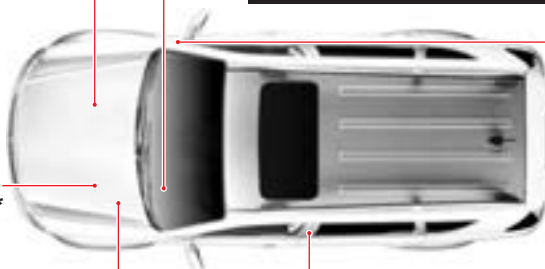
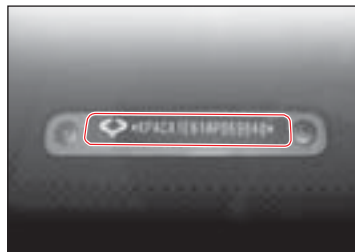

**Дизельные модели (D20DTR, D27DT, D27DTP):** номер двигателя выбит на нижней части блока цилиндров за впускным коллектором.

## 3. Номер шасси\*



Номер шасси выбит на лонжероне в зоне за передним правым колесом.

## 4. Контрольная табличка\*



Контрольная табличка закреплена на пороге водительской двери.

# ПЕРЕКЛЮЧАТЕЛИ И ПРИБОРЫ



# МОТОРНЫЙ ОТСЕК

## ДИЗЕЛЬНЫЙ ДВИГАТЕЛЬ (D20DTR)

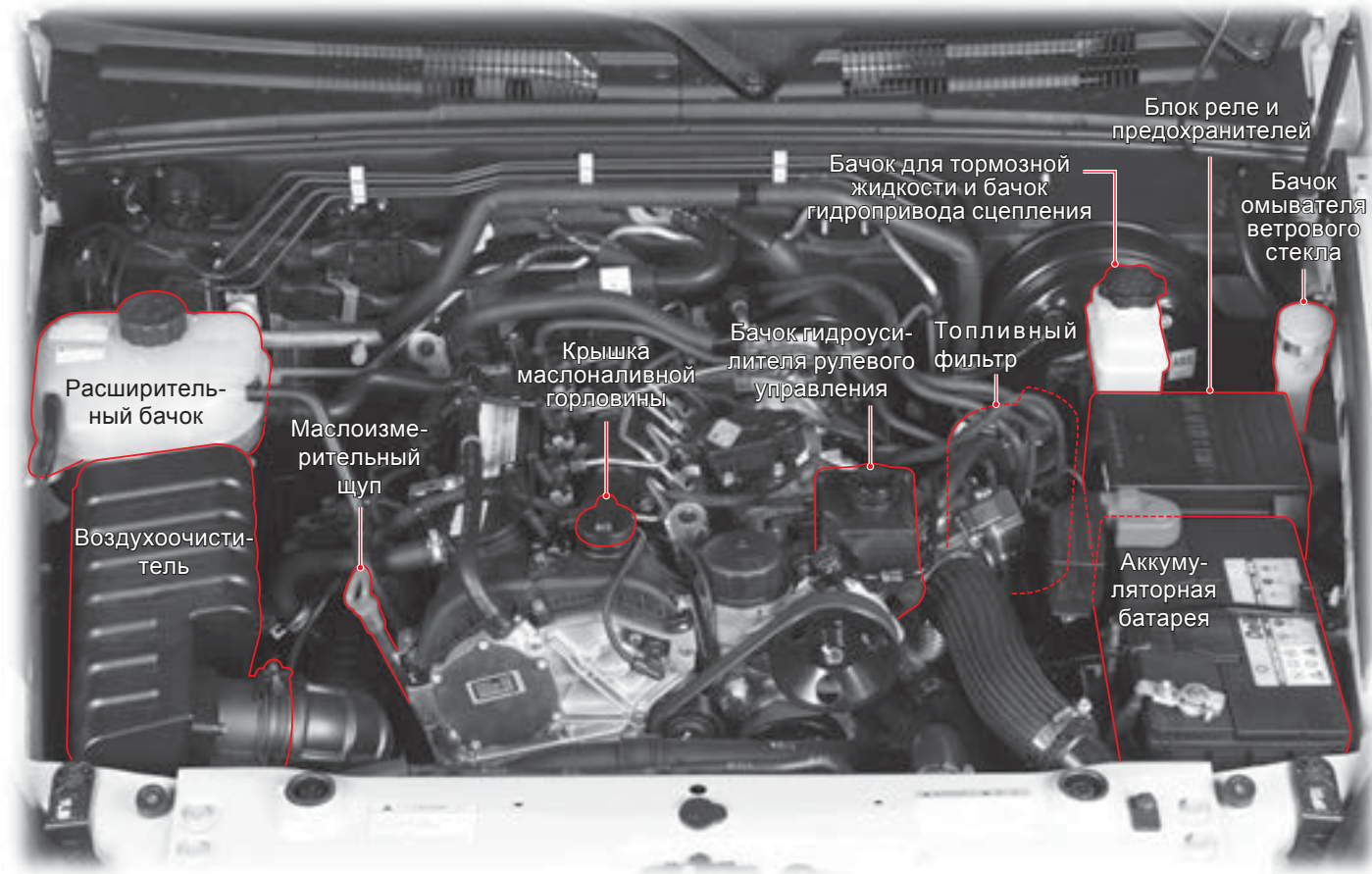

# ДИЗЕЛЬНЫЙ ДВИГАТЕЛЬ (D27DT, D27DTP)

Без дополнительного водоотделителя

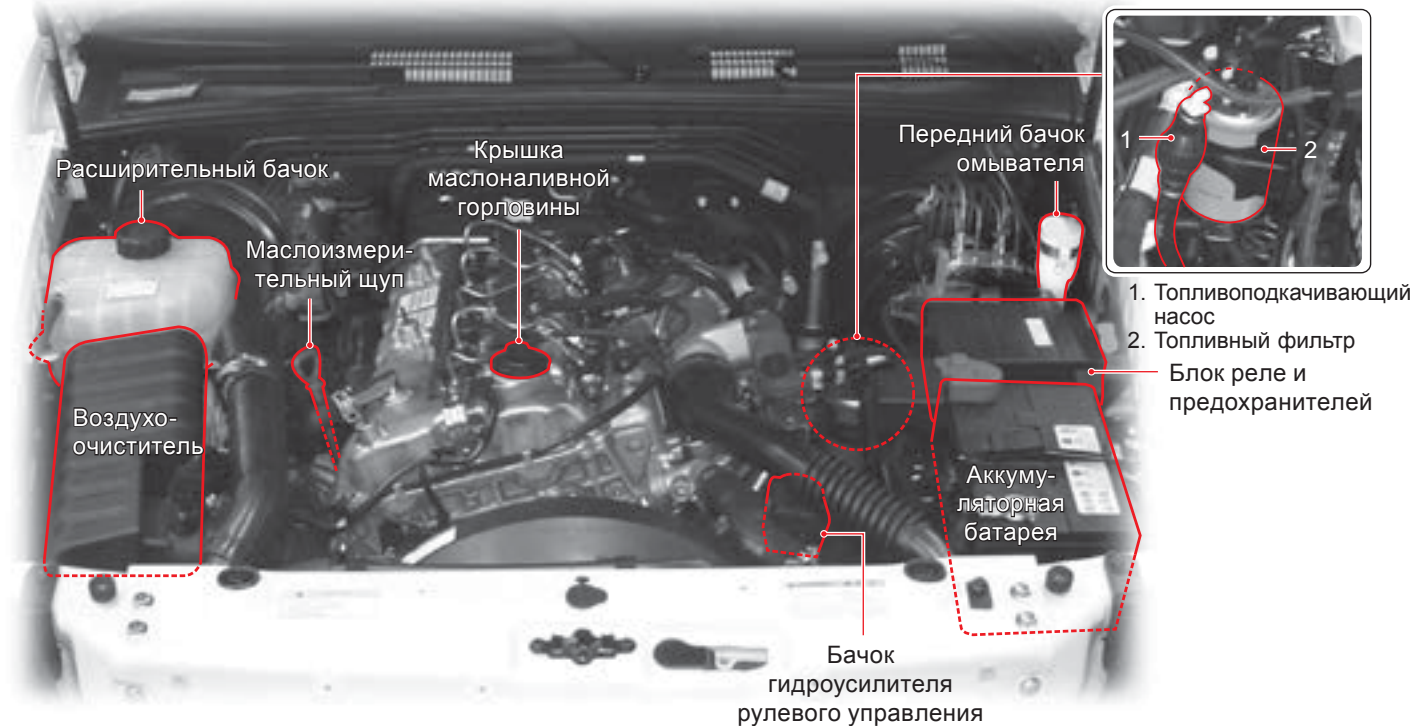



# ДИЗЕЛЬНЫЙ ДВИГАТЕЛЬ (D27DT, D27DTP)

С дополнительным водоотделителем



1. Топлиподкачивающий насос
2. Топливный фильтр
3. Водоотделитель (отстойник)
4. Бачок омывателя ветрового стекла

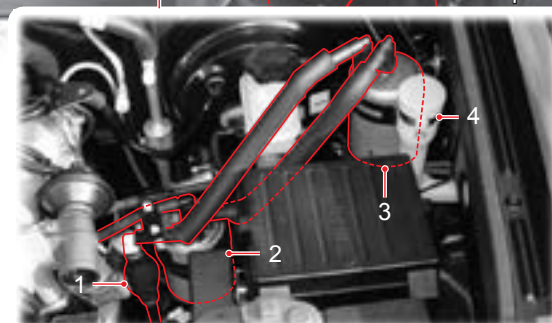

## БЕНЗИНОВЫЕ МОДЕЛИ (G32D)

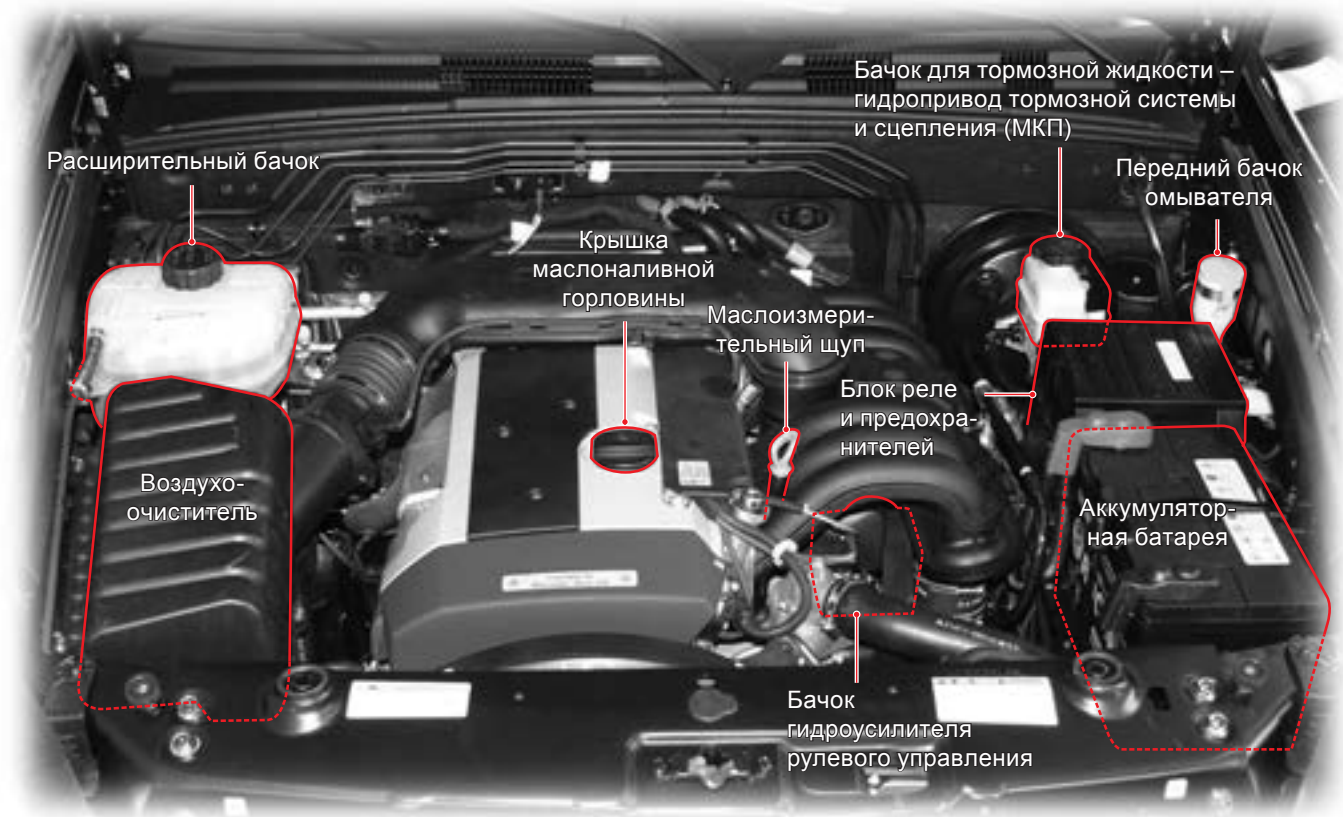

# ВАЖНАЯ ИНФОРМАЦИЯ

Пожалуйста, внимательно прочтите данное Руководство и в точности соблюдайте приведенные в нем инструкции.

Специально выделенные слова, такие как «ВНИМАНИЕ», «ОСТОРОЖНО» и «ПРИМЕЧАНИЕ», имеют особое значение.

## ВНИМАНИЕ

### ВНИМАНИЕ

Слово «ВНИМАНИЕ» указывает на потенциально опасную ситуацию, которая, если ее не предотвратить, может привести к смерти или серьезным травмам.

## ОСТОРОЖНО

### ОСТОРОЖНО

Слово «ОСТОРОЖНО» указывает на потенциально опасную ситуацию, которая, если ее не предотвратить, может привести к травмам малой и средней тяжести или к повреждению имущества.

## ВАЖНО

### ВАЖНО

Слово «ВАЖНО» указывает на информацию, которая дополняет описание работ по обслуживанию и инструкции.

### Изменения, вносимые в изделие

Чтобы соответствовать все возрастающим требованиям к безопасности и качеству продукции, мы постоянно совершенствуем наши автомобили, используя результаты новых исследований и технических разработок. Поэтому спецификации вашего автомобиля могут отличаться от указанных в данном Руководстве, при этом изменения вносятся без какого-либо предварительного уведомления.

Вся информация, иллюстрации и спецификации в данном Руководстве приведены на основании последних сведений об изделии, имеющихся на момент публикации.

Ssangyong оставляет за собой право изменять характеристики или дизайн в любое время без уведомления и не несет за это ответственности.

Описываемый автомобиль может не соответствовать некоторым стандартам или принятым в других регионах правилам. Прежде чем зарегистрировать данный автомобиль в какой-либо другой стране, убедитесь в том, что все действующие правила соблюдены, а при необходимости проведите требуемую модификацию.

В данном Руководстве описывается опциональное оборудование и варианты отделки, применявшиеся на момент сдачи материалов в печать, и, следовательно, некоторые из описанных аксессуаров могут не устанавливаться на вашем автомобиле. Если есть сомнения по любой из опций или варианту отделки, пожалуйста, не стесняйтесь обращаться к дистрибьютору Ssangyong для получения самой последней информации.

\* : Такая звездочка в данном Руководстве означает, что этим элементом оборудованы не все автомобили (модификации моделей и двигателей, модели, выпускаемые специально для конкретного региона, дополнительное оборудование и т. д.)

Обращаем внимание на то, что неоригинальные запасные части и аксессуары не имеют подтверждения качества и одобрения Ssangyong, поэтому, несмотря на постоянный мониторинг рынка, мы не можем гарантировать пригодность и безопасность подобных продуктов вне зависимости от того, установлены они или предназначены для установки на наши автомобили. Ssangyong не несет ответственности за любой ущерб, полученный в результате использования неоригинальных запчастей и аксессуаров.

# ЗАЩИТА ОКРУЖАЮЩЕЙ СРЕДЫ

## С ЗАБОТОЙ ОБ ОКРУЖАЮЩЕЙ СРЕДЕ

Ssangyong Motor Company проводит политику дружественного сосуществования с окружающей средой и выдвигает соответствующие инициативы. Именно так мы можем сохранить природные ресурсы, и человечество сможет жить в гармонии с природой.

Вы также можете способствовать защите окружающей среды при вождении своего автомобиля Ssangyong.

Расход топлива и рабочие режимы двигателя, способы переключения передач и торможения, а также степень износа шин зависят от следующих факторов:

- условия движения;
- стиль вождения.



Вы можете внести свой вклад в дело защиты окружающей среды, следуя правилам, указанным ниже.

### Условия вождения

- Разгоняйте автомобиль постепенно, без резких ускорений.
- Избегайте поездок на короткие расстояния.
- Поддерживайте заданное давление воздуха в шинах.
- Выгрузите из багажного отделения весь ненужный багаж.
- Постоянно следите за расходом топлива.
- Регулярно проводите техническое обслуживание.
- Проводите техническое обслуживание только у дилера Ssangyong или в авторизованном сервисном центре Ssangyong.

### Стиль вождения

- Не нажимайте педаль акселератора при запуске двигателя.
- Сохраняйте безопасную дистанцию до движущегося впереди транспортного средства.
- Избегайте резких и частых ускорений.
- Своевременно переключайте передачи и не допускайте работы двигателя на повышенных оборотах.
- Глушите двигатель при длительной остановке автомобиля.





## СОДЕРЖАНИЕ

- Проверки перед началом движения..... 1-2
- Меры безопасности ..... 1-7
- Запуск двигателя и начало движения ..... 1-16
- Уход за автомобилем..... 1-18
- Уход за автомобилем при температуре ниже 0 °С..... 1-27
- Предупреждения о недопустимости самостоятельного внесения изменений в конструкцию автомобиля..... 1-30
- Дизельный двигатель с непосредственным впрыском ..... 1-33



# Меры безопасности

1

2

3

4

5

6

7

8

9

10

11

12

13

14

15

# ПРОВЕРКИ ПЕРЕД НАЧАЛОМ ДВИЖЕНИЯ

1

## ВНЕШНИЙ ОСМОТР АВТОМОБИЛЯ



- Перед началом движения выполните процедуру ежедневного осмотра автомобиля.
- Проверьте давление воздуха в шинах и износ протектора. Очистите ветровое стекло, заднее стекло, наружные и внутреннее зеркала заднего вида.
- Убедитесь в том, что капот и дверь багажного отделения полностью закрыты.
- Убедитесь в отсутствии препятствий, способных помешать движению автомобиля.
- Убедитесь в отсутствии следов подтекания технических жидкостей вблизи автомобиля.
- ✘ Более подробная информация приведена в главе 12 «Техническое обслуживание и ремонт».

## В МОТОРНОМ ОТСЕКЕ



- В моторном отсеке проверьте уровень моторного масла и других рабочих жидкостей.



## ПРОВЕРКА СОСТОЯНИЯ ШИН

- Использование шин и колес не рекомендуемой размерности может привести к неравномерному износу шин, ухудшению управляемости автомобиля, что в свою очередь может привести к серьезной аварии.
- Использование шин не рекомендуемого размера может стать причиной ухудшения управляемости, увеличения расхода топлива и тормозного пути, возникновения вибрации на рулевом колесе, а также причиной нарушения функционирования систем ABS/ESP и неравномерного износа шин. Это может также привести к повреждению компонентов трансмиссии автомобиля.
- Используйте только шины одной размерности и производителя для всех колес. В противном случае может быть повреждены компоненты трансмиссии.
- Периодически проверяйте состояние и давление воздуха в шине запасного (аварийного) колеса и следите за тем, чтобы оно всегда было готово к использованию. Аварийное колесо должно быть заменено обычным при первой же возможности.
- Ежедневно проверяйте давление воздуха в шинах и степень их износа; при необходимости производите замену шин.
- Давление воздуха в шинах должно соответствовать заданному значению.
- Проверяйте и регулируйте давление воздуха в шинах, в т. ч. в шине запасного колеса, перед дальней поездкой. Если давление воздуха отличается от рекомендуемого значения, шина может лопнуть в результате возникновения эффекта «стоячей волны», что может стать причиной получения серьезных травм или даже гибели людей.



### ВАЖНО

Что такое «стоячая волна»?

Во время движения в шине возникают волновые колебания, причиной которых является повторяющийся процесс деформации и восстановления первоначальной формы шины. Но при движении с высокой скоростью в шинах с несоответствующим давлением воздуха волнообразная деформация распространяются по окружности за пределы пятна контакта шины с дорогой. Такая волновая деформация называется «стоячей волной». Если этот эффект сохраняется в течение достаточно длительного периода времени, может произойти разрыв шины.

## ПРОВЕРКИ С МЕСТА ВОДИТЕЛЯ



- Отрегулируйте положение водительского сиденья, подголовника и рулевого колеса для обеспечения удобной посадки.
- Отрегулируйте положение наружных и внутреннего зеркал заднего вида.

### **⚠ ОСТОРОЖНО**

Не пытайтесь выполнять регулировку положения водительского сиденья, подголовника, зеркал заднего вида или рулевого колеса во время движения. Эти регулировки должны быть выполнены перед началом движения.

- Не следует помещать какой-либо багаж или другие предметы под водительское сиденье.

### **⚠ ОСТОРОЖНО**

- Не кладите пустые бутылки или банки рядом с водительским сиденьем или под него. В противном случае они могут помешать ходу педали тормоза или акселератора, что может стать причиной аварии.
- Используйте только те напольные коврики, размер которых соответствует вашему автомобилю. И убедитесь в том, что они не перемещаются во время движения автомобиля. В противном случае они могут помешать ходу педали тормоза или акселератора, что может стать причиной аварии.

**С антибликовым стеклом**



**Базовая комплектация**



- При переводе ключа зажигания в положение «ON» убедитесь в том, что все контрольные лампы, индикаторы и указатели (уровня топлива, спидометр, тахометр) находятся в исправном состоянии.



- Проверьте работу педалей сцепления, акселератора и тормоза.



- Пристегните ремень безопасности и убедитесь в том, что все остальные пассажиры пристегнули их правильно.



- Соблюдайте все указания по использованию ремней безопасности (см. главу 8).
- Высота предметов, находящихся на задних сиденьях и в багажном отделении, не должна превышать высоту сидений. При резком торможении эти предметы могут неожиданно начать перемещаться, что может привести к аварии.
- Убедитесь в том, что ничто не мешает движению автомобиля.
- При отпускании рычага стояночного тормоза удерживайте педаль тормоза в нажатом положении.

## УКАЗАНИЯ ПО БЕЗОПАСНОСТИ

### ПЕРЕВОЗКА ДЕТЕЙ И ПОЖИЛЫХ ЛЮДЕЙ



- Ни в коем случае не оставляйте детей без присмотра в автомобиле с запертыми дверьми. Дети могут случайно привести автомобиль в движение. В жаркую погоду они могут задохнуться.
- Чтобы дети не создали случайной помехи водителю при управлении автомобилем, их следует усаживать на заднее сиденье.
- Не следует перевозить детей, пожилых людей и беременных женщин на переднем пассажирском сиденье, оборудованном подушкой безопасности. Сила удара раскрывающейся подушки безопасности может оказаться смертельной для данной категории пассажиров либо стать причиной получения тяжелых травм. Грудные дети и малыши должны всегда перевозиться с использованием специального детского кресла, устанавливаемого на заднем сиденье автомобиля.

### НИКАКОГО АЛКОГОЛЯ И НАРКОТИКОВ!

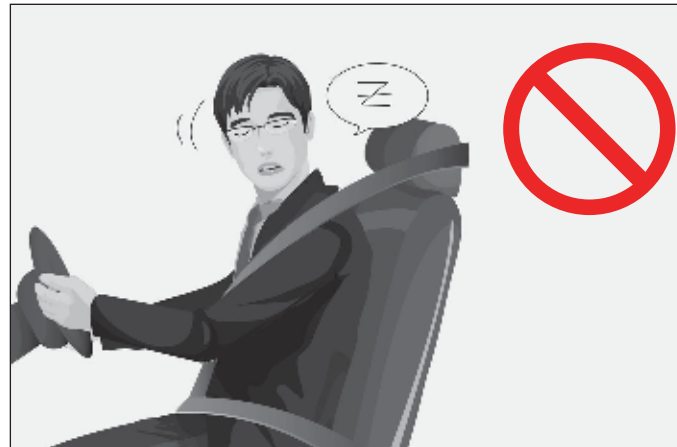

- Избегайте длительного нахождения за рулем. Продолжительные поездки без отдыха утомляют водителя; он начинает засыпать за рулем, что приводит к несчастным случаям. Чтобы обезопасить себя, делайте остановки через каждые два часа движения.
- Вождение в состоянии алкогольного и наркотического опьянения запрещено. Алкоголь и наркотики притупляют реакцию водителя, делая вождение крайне рискованным. Кроме того, вождение в состоянии алкогольного опьянения является грубым правонарушением.
- Вождение после приема лекарственных средств может быть даже опаснее, чем вождение в нетрезвом состоянии (в зависимости от типа лекарственных препаратов, которые вы принимали). Поэтому не садитесь за руль автомобиля после приема лекарств.

## СОН В АВТОМОБИЛЕ

- Не спите в припаркованном автомобиле с закрытыми окнами. Длительное нахождение или сон в автомобиле с работающим двигателем, включенной системой кондиционирования или обогревателем может вызвать удушье.
- Сон в непроветриваемом пространстве при работающем двигателе создает высокий риск удушья отработавшими газами.
- Во время сна вы можете случайно переместить рычаг переключения передач или нажать педаль акселератора, что может привести к аварии или несчастному случаю. Нажав педаль акселератора во время сна в автомобиле с работающим двигателем, вы создадите условия для перегрева двигателя, либо значительного нагрева труб системы выпуска отработавших газов, что может стать причиной возгорания.

## НЕ СЛЕДУЕТ СОВЕРШАТЬ ПОЕЗДКИ ПРИ ОТКРЫТЫХ ДВЕРЯХ

- Запуск двигателя при открытых дверях приведет к попаданию отработавших газов в салон автомобиля.
- Если при управлении автомобилем дверь багажного отделения оставлена открытой, незакрепленные объекты могут выпасть из автомобиля и привести к аварии.
- При движении с открытыми дверьми существует постоянный риск того, что пассажир может выпасть из автомобиля и получить серьезные травмы.
- Осуществляйте движение только с закрытыми боковыми дверьми и дверью багажного отделения. Открывание дверей во время движения, особенно если это делают дети, может привести к серьезной аварии.

## НЕ ВЫСТАВЛЯЙТЕ ЧАСТИ ТЕЛА ИЗ ОКОН ИЛИ ВЕНТИЛЯЦИОННОГО ЛЮКА



Не выставляйте части тела из окон и вентиляционного люка во время движения автомобиля или при маневрировании на парковке.

Вы можете получить травму при преодолении незамеченных препятствий или проезде мимо других автомобилей.

## ПРИВОД СТЕКЛОПОДЪЕМНИКОВ

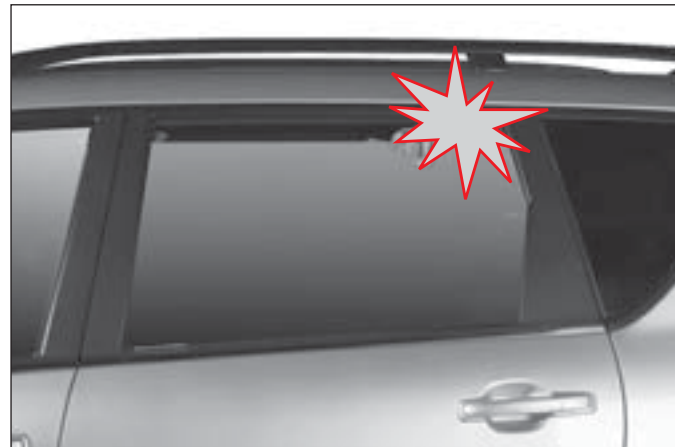

- При управлении стеклоподъемником задней двери с водительского места, если на заднем сиденье находится ребенок, убедитесь в том, что части тела ребенка не находятся в проеме окна между стеклом и рамкой окна.
- При перевозке детей на заднем сиденье включайте блокировку переключателей, расположенных на задних дверях, чтобы исключить возможность их самостоятельного использования детьми.
- Убедитесь в том, что никто из пассажиров не выставляет в окна руки или другие части тела.
- Убедитесь в том, что при закрывании окон соблюдаются все меры безопасности.

## ПРИ ВЫСАДКЕ УБЕДИТЕСЬ В ОТСУТСТВИИ ПРИБЛИЖАЮЩИХСЯ АВТОМОБИЛЕЙ



Прежде чем начинать высадку из автомобиля убедитесь в том, что сзади и сбоку к автомобилю не приближаются другие транспортные средства или пешеходы.

Внезапное открывание двери может привести к тому, что проезжающее мимо транспортное средство может столкнуться с дверью вашего автомобиля.

## ОСТАНОВКА И СТОЯНКА АВТОМОБИЛЯ

- Ни в коем случае не оставляйте детей без присмотра в автомобиле с запертыми дверями. Дети могут случайно привести автомобиль в движение. В жаркую погоду они могут задохнуться.
- При парковке автомобиля на склоне используйте стояночный тормоз и установите под колеса противооткатные упоры. На автомобиле с механической коробкой передач включите передачу заднего хода (при нахождении автомобиля на уклоне) или 1-ю передачу (при нахождении автомобиля на подъеме), а на автомобиле с автоматической трансмиссией переведите рычаг селектора в положение «Р».
- По возможности старайтесь не останавливаться и не парковать автомобиль на крутых склонах.
- По возможности не паркуйте автомобиль в местах с повышенной влажностью или в непроветриваемых помещениях.
- Не останавливайте автомобиль на площадках, покрытых сухой травой или опавшей листвой, либо там, где разбросаны бумага, ветошь, пролитое масло или другие легко воспламеняющиеся жидкости. Во время движения или сразу после остановки автомобиля глушитель и выхлопная труба находятся в сильно нагретом состоянии, и наличие горючих материалов вблизи этих частей автомобиля может привести к возгоранию.
- При остановке автомобиля следите затем, чтобы до стен здания оставалось достаточно места, чтобы не произошло возгорания или изменения цвета лакокрасочного покрытия автомобиля.



## **ПРОГРЕВ ДВИГАТЕЛЯ**

- Не начинайте движение, не прогрев двигатель. Эксплуатация двигателя под нагрузкой сразу после запуска существенно сокращает срок его службы. Прогревайте двигатель перед началом движения.
- Не следует дожидаться полного прогрева двигателя. Достаточно прогреть двигатель до такой степени, когда стрелка указателя температуры охлаждающей жидкости покинет крайнее положение, соответствующее холодному двигателю.
- Не прогревайте двигатель в закрытом помещении. Отработавшие газы могут вызвать удушье.
- ✘ Не нажимайте педаль акселератора во время прогрева двигателя.

## **НЕ ГЛУШИТЕ ДВИГАТЕЛЬ ВО ВРЕМЯ ДВИЖЕНИЯ**

Не глушите двигатель во время движения. Иначе это приведет к увеличению усилия на рулевом колесе, ухудшению эффективности тормозной системы, что, в конечном счете, повышает риск возникновения аварийной ситуации.

## **НЕ ДОПУСКАЙТЕ РЕЗКОГО УСКОРЕНИЯ, ТОРМОЖЕНИЯ И ТРОГАНИЯ С МЕСТА**

Не допускайте резкого ускорения, торможения и трогания автомобиля с места. Подобный стиль вождения увеличивает расход топлива и повышает риск возникновения аварийной ситуации. Выполняйте плавный разгон и плавное снижение скорости.

## **НЕ СОВЕРШАЙТЕ РЕЗКИХ МАНЕВРОВ**

Резкое изменение направления движения может привести к заносу автомобиля и стать причиной аварии.

## **НЕ ДОПУСКАЙТЕ НАХОЖДЕНИЯ АВТОМОБИЛЯ С РАБОТАЮЩИМ ДВИГАТЕЛЕМ В ЗАКРЫТОМ ПРОСТРАНСТВЕ В ТЕЧЕНИЕ ДЛИТЕЛЬНОГО ВРЕМЕНИ**

Нахождение автомобиля с работающим двигателем в закрытом помещении при отсутствии систем вентиляции может вызвать смерть от отравления угарным газом.

## **НЕ ПОЛЬЗУЙТЕСЬ МОБИЛЬНЫМ ТЕЛЕФОНОМ ЗА РУЛЕМ**

Использование мобильного телефона во время вождения может привести к аварии. При необходимости пользуйтесь системой Bluetooth.

## ПРОЕЗД ЧЕРЕЗ ЖЕЛЕЗНОДОРОЖНЫЕ ПЕРЕЕЗДЫ

При подъезде к железнодорожному переезду остановите автомобиль и убедитесь в отсутствии приближающегося поезда, затем включите низшую передачу и проезжайте без остановок и переключений передач. Если двигатель заглох посередине железнодорожного переезда, воспользуйтесь чьей-либо помощью и как можно быстрее уберите автомобиль с опасного участка.

## ОПАСНЫЕ МАТЕРИАЛЫ

Не храните легковоспламеняющиеся предметы или одноразовые зажигалки в перчаточном ящике и других вещевых отделениях автомобиля. В жаркую погоду они могут взорваться и вызвать пожар.

## ОГНЕТУШИТЕЛЬ

В целях безопасности мы настоятельно рекомендуем вам возить в автомобиле огнетушитель. Храните его в легкодоступном месте. Заранее ознакомьтесь со способом его применения.

## ТОРМОЖЕНИЕ ДВИГАТЕЛЕМ

При движении на затяжных спусках используйте торможение двигателем, выбирая передачу, соответствующую конкретным условиям движения, и педаль тормоза. Слишком частое использование механизмов рабочей тормозной системы при движении на спуске может привести к резкому снижению эффективности торможения или образованию паровых пробок в гидроприводе тормозной системы.

### Резкое снижение эффективности торможения

Это явление, при котором резко снижается эффективность торможения или происходит полный отказ тормозной системы в результате внезапного уменьшения сил трения между фрикционными накладками тормозных колодок и тормозными дисками из-за сильного нагрева при частом и длительном торможении.

### Паровые пробки

Частое использование рабочей тормозной системы при движении на затяжном спуске может привести к образованию воздушных пузырьков в тормозных цилиндрах и шлангах. В результате давление в жидкости в гидроприводе не увеличивается и не подается к тормозным механизмам, несмотря на то, что педаль тормоза нажата полностью.

## ФУНКЦИЯ ЗАЩИТЫ (ЗАДЕРЖКА УСКОРЕНИЯ)

Во время движения не нажимайте одновременно педали акселератора и тормоза. Иначе при нажатии педали акселератора автомобиль будет набирать скорость с задержкой. Этот эффект возникает в результате срабатывания функции, защищающей силовой агрегат. Для устранения данного эффекта необходимо нажать и отпустить педаль акселератора без нажатия педали тормоза.

## РАЗУМНО ИСПОЛЬЗУЙТЕ АКСЕССУАРЫ

Не устанавливайте излишнее оборудование или ненужные украшения на окна вашего автомобиля, поскольку посторонние предметы могут создавать помехи при управлении автомобилем. Кроме того, некоторые предметы могут создавать эффект линзы и стать причиной возникновения пожара или привести к аварии.

## БУДЬТЕ ОСТОРОЖНЫ ПРИ ПРОВЕРКЕ ОХЛАЖДАЮЩЕЙ ЖИДКОСТИ

Во избежание ожогов не снимайте крышку расширительного бачка системы охлаждения двигателя в моторном отсеке при горячем двигателе.

## ИСПОЛЬЗУЙТЕ ТОЛЬКО ОРИГИНАЛЬНЫЕ ЗАПАСНЫЕ ЧАСТИ SSANGYONG

- Вы можете обеспечить безопасную эксплуатацию автомобиля и реализацию всех его технических возможностей, используя только оригинальные запасные части Ssangyong, либо запасные части производителей, одобренных компанией Ssangyong.
- Вы можете определить одобренные запасные части по их номерам и упаковке.

### ОСТОРОЖНО

- Гарантийные обязательства не распространяются на неисправности, возникшие в результате использования неоригинальных запасных частей.
- Вы можете определить настоящие оригинальные запчасти Ssangyong по голограмме.

## ДВИЖЕНИЕ ПО ЗАСНЕЖЕННОЙ ИЛИ ОБЛЕДЕНЕВШЕЙ ДОРОГЕ

- Включите минимально возможную передачу и двигайтесь медленно.
- Поскольку тормозной путь автомобиля на скользкой дороге увеличивается, необходимо увеличить и дистанцию до движущегося впереди транспорта.
- При резком ускорении или торможении колеса автомобиля могут потерять сцепление с дорогой, что может привести к скольжению автомобиля и стать причиной аварии. Для снижения скорости используйте торможение двигателем; нажимайте педаль тормоза только после того, как скорость существенно снизится.
- При движении под уклон используйте торможение двигателем и не допускайте разгона автомобиля.

### ОСТОРОЖНО

Для поездок по заснеженной или обледеневшей дороге в целях обеспечения безопасности движения используйте зимние шины.

## ДВИЖЕНИЕ ПО ПЕСЧАНОЙ ИЛИ СКОЛЬЗКОЙ ГРУНТОВОЙ ДОРОГЕ

- Поддерживайте постоянную, как можно более низкую, скорость.
- Во время управления автомобилем будьте осторожны и не ускоряйтесь или не останавливайтесь слишком резко, потому что автомобиль может застрять в песке или грязи.
- При застревании автомобиля в песке или грязи уложите камень или кусок доски под буксующее колесо, и легкими нажатиями педали акселератора раскачивайте автомобиль вперед-назад, попеременно включая передачи заднего и переднего хода, чтобы автомобиль преодолел препятствие по инерции.

### ОСТОРОЖНО

Если автомобиль застрял в снегу, песке или грязи и не может преодолеть препятствие, не нажимайте понапрасну педаль акселератора. Если это возможно, вытаскивайте автомобиль при помощи другого транспортного средства.

## ДВИЖЕНИЕ ПО ГРУНТОВЫМ И ГОРНЫМ ДОРОГАМ

- Перед съездом на грунтовую дорогу убедитесь в том, что на ней достаточно места для движения и разворота.
- На дороге, покрытой значительным слоем песка или сухой грязи, высока вероятность заносов. Не разгоняйтесь и поддерживайте постоянную скорость.
- При движении по горной дороге соблюдайте осторожность, так как велик риск съезда с дороги.
- Двигаясь под уклон, не переключайте передачи; не допускайте ускорения автомобиля, используя торможение двигателем.

## ПРЕОДОЛЕНИЕ БРОДОВ

- При попадании воды на элементы системы электрооборудования или в двигатель автомобиля может быть нанесен непоправимый ущерб. Пожалуйста, воздерживайтесь от проезда рек и ручьев вброд.
- Если объехать препятствие невозможно, выберите мелкое место, в котором выхлопная труба не будет касаться поверхности воды, и продолжайте движение медленно, с постоянной скоростью.
- Прежде чем начать движение через брод, выйдите из автомобиля и проверьте состояние дна реки. Если дно песчаное или покрыто валунами, выберите для переезда водной преграды другое место.
- Если несколько транспортных средств собирается осуществлять переправу в одном месте, следует иметь в виду, что первое транспортное средство может оставить глубокую колею, поэтому будьте внимательны и по возможности найдите другое место для переправы.

### ► При преодолении брода важно помнить следующее:

- если двигатель заглох во время движения через брод, не пытайтесь запустить двигатель снова. Отбуксируйте автомобиль;
- следите за тем, чтобы вода не попала в двигатель через воздушный фильтр;
- во время движения через брод ни в коем случае не переключайте передачи.

### ВНИМАНИЕ

Если вода попадает в тормозные механизмы, эффективность торможения снижается. Не набирайте высокую скорость сразу после преодоления водной преграды, несколько раз нажмите педаль тормоза, чтобы трением просушить фрикционные накладки тормозных колодок и тормозные диски. Прежде чем продолжать движение, убедитесь в том, что автомобиль затормаживается должным образом.

### ► Проверка автомобиля после преодоления брода

- Осмотрите автомобиль со всех сторон; проверьте состояние мостов, колесных муфт, карданного вала, днища автомобиля, а также проверьте уровень масла и рабочих жидкостей. В случае обнаружения неисправности при первой же возможности обратитесь за помощью в сервисный центр дилера Ssangyong.
- Проверьте исправность всех ламп и других электроприборов. В случае необходимости замените поврежденные компоненты и проверьте автомобиль у дилера Ssangyong.
- Проверьте кузов и днище автомобиля на наличие повреждений; при необходимости обратитесь за помощью к дилеру Ssangyong.
- Очистите кузов от грязи и вымойте автомобиль, чтобы защитить его от коррозии.

## ДВИЖЕНИЕ ПО ХОЛМИСТОЙ МЕСТНОСТИ

Выбирайте передачи в соответствии с дорожными условиями.

### ВНИМАНИЕ

- При резком торможении двигателем на обледеневшей или скользкой дороге автомобиль может занести, что, в свою очередь, может стать причиной аварии. Используйте торможение двигателем только после полного снижения скорости автомобиля.
- При многократном задействовании тормозных механизмов во время затяжного спуска, фрикционные накладки тормозных колодок сильно нагреваются, и эффективность торможения снижается, что может привести к аварии. На затяжном спуске используйте эффект торможения двигателем одновременно с рабочей тормозной системой.

### ОСТОРОЖНО

При резком торможении двигателем во время движения на высокой скорости можно повредить двигатель. Уменьшите скорость автомобиля и только затем переключитесь на более низкую передачу.

## ДВИЖЕНИЕ ПО АВТОМАГИСТРАЛИ

- Перед тем как отправиться в поездку по магистрали, прослушайте прогноз погоды, тщательно подготовьтесь и проверьте уровень топлива, тормозную систему, систему охлаждения и состояние шин.
- Обязательно соблюдайте установленные ограничения скоростного режима.
- Соблюдайте безопасную дистанцию, избегайте резких движений рулевым колесом.
- Во время дождя, снегопада или при других неблагоприятных погодных условиях увеличьте дистанцию между вашим автомобилем и идущими впереди транспортными средствами. Вдвое уменьшите скорость.

### ОСТОРОЖНО

Не оставляйте двигатель работать в течение длительного времени в режиме холостого хода, это ведет к перерасходу горючего и наносит вред окружающей среде.

- В течение первых двух километров поездки по возможности осуществляйте движение на низших передачах.
- Не храните в автомобиле ненужные вещи.
- Воздерживайтесь от резкого ускорения и торможения, двигайтесь с постоянной скоростью.
- Всегда глушите двигатель при длительной остановке.
- Поддерживайте рекомендуемое давление воздуха в шинах.
- Поддерживайте оптимальное состояние автомобиля: периодически проверяйте его и выполняйте техническое обслуживание.

# ЗАПУСК ДВИГАТЕЛЯ И НАЧАЛО ДВИЖЕНИЯ

## ЗАПУСК ДВИГАТЕЛЯ

1. Задействуйте стояночный тормоз.
2. Убеждайтесь в отсутствии людей и препятствий, мешающих движению автомобиля.

### ОСТОРОЖНО

- Двигатель автомобиля с автоматической коробкой передач можно запустить, только когда рычаг селектора находится в положении «**P**» или «**N**». Двигатель автомобиля с механической коробкой передач можно запустить при полностью нажатой педали сцепления.
- Не поворачивайте ключ зажигания в положение «**START**» во время работы двигателя. Это может привести к серьезному повреждению механизмов стартера и маховика двигателя. В этом случае гарантийные обязательства на неисправности стартера и маховика двигателя не распространяются.

### 3. \* Модели с автоматической коробкой передач

Установите рычаг селектора в положение «**P**» и нажмите педаль тормоза.

#### \* Модели с механической коробкой передач

Установите рычаг переключения передач в нейтральное положение и полностью нажмите педали тормоза и сцепления.

### ВНИМАНИЕ

Когда рычаг селектора автоматической коробки передач находится в положении «**P**» (АКП) или рычаг переключения передач механической коробки передач – в **нейтральном** положении, нажмите педаль тормоза. Не нажимайте педаль акселератора.

### 4. \* Модели с бензиновыми двигателями

Вставьте ключ в замок зажигания и поверните его в положение «**START**», не нажимая педаль акселератора до тех пор, пока двигатель не запустится (макс. 10 сек.), затем отпустите ключ.

#### \* Модели с дизельными двигателями

Вставьте ключ в замок зажигания и поверните ключ в положение «**ON**». После того как контрольная лампа () системы свечей накаливания погаснет, поверните ключ в замке зажигания в положение «**START**», не нажимая педаль акселератора до тех пор, пока двигатель не запустится (макс. 10 сек.), затем отпустите ключ.

### ОСТОРОЖНО

Если и после этого запуск двигателя не произойдет, поверните ключ в замке зажигания в положение «**LOCK**» и подождите 10 секунд. Затем повторите попытку еще раз, прежде чем пытаться запустить двигатель другим способом.

5. Прогрейте двигатель до необходимой температуры, в зависимости от температуры окружающей среды.

## ТРОГАНИЕ С МЕСТА

1. Убеждайтесь в отсутствии людей и препятствий, мешающих движению автомобиля.
2. Снимите автомобиль со стояночного тормоза.
3. \* **Модели с автоматической коробкой передач**

Удерживая нажатой педаль тормоза, переведите рычаг селектора в положение «**D**» или «**R**». Убедитесь в том, что загорелся индикатор «**D**» или «**R**». Чтобы начать движение, плавно отпустите педаль тормоза.

### \* **Модели с механической коробкой передач**

Одновременно нажмите педаль сцепления и педаль тормоза и переведите рычаг переключения передач в положение «**1**» или «**R**». Чтобы начать движение, отпустите педаль тормоза и плавно нажимайте педаль акселератора, медленно отпуская педаль сцепления.

## ОСТАНОВКА ДВИГАТЕЛЯ

1. С помощью педали тормоза остановите автомобиль.
2. \* **Модели с автоматической коробкой передач**  
Установите рычаг селектора в положение «**P**».  
\* **Модели с механической коробкой передач**  
Установите рычаг переключения в положение нейтральной передачи.
3. \* **Автомобили с системой REKES**  
Переведите ключ замка зажигания в положение «**LOCK**».
4. Задействуйте стояночный тормоз.
5. Извлеките ключ из замка зажигания.

### **ВАЖНО**

Дизельный двигатель, интеллектуальный режим: интеллектуальный режим системы впрыска активируется во время движения автомобиля либо во время остановки и поддерживает оптимальные условия работы двигателя. При активации данного режима могут наблюдаться незначительные шумы и вибрации двигателя. Это не является признаком неисправности.

## ПЕРИОД ОБКАТКИ



Каких-либо особых правил эксплуатации вашего автомобиля в период обкатки не предусмотрено. Тем не менее, соблюдение в течение первой 1000 км пробега некоторых простых рекомендаций поможет повысить качество работы двигателя, топливную экономичность, а также продлить срок службы вашего автомобиля.

- После запуска дайте двигателю прогреться.
- Избегайте резкого трогания с места, резких ускорений и длительного движения на высокой скорости.
- Не используйте двигатель на полной мощности.
- Не поддерживайте постоянную скорость движения в течение длительного периода времени. Для качественного прохождения периода обкатки двигайтесь с непостоянной скоростью.
- Не допускайте перегрузок при движении на подъемах.
- Чаще проверяйте уровень масла в двигателе в течение первых 5000 км пробега и по мере необходимости доводите уровень масла до нормы.

## ЧИСТЯЩИЕ СРЕДСТВА

При использовании моющих и других средств для ухода за автомобилем, соблюдайте рекомендации производителей, указанные на упаковке. Некоторые средства могут быть ядовитыми и легковоспламеняющимися, и их неправильное использование может нанести вред здоровью или материальный ущерб. Для очистки автомобиля внутри или снаружи не используйте быстроиспаряющиеся очистители-растворители, в частности: ацетон, растворитель лака, восстановители эмали, жидкость для снятия лака, и такие моющие средства, как хозяйственное мыло, отбеливатели или восстановители, за исключением тех, которые рекомендованы для выведения пятен специально на данной ткани. Ни в коем случае не используйте для очистки тетрахлорметан, бензин, бензол или керосин. Откройте все двери автомобиля для проветривания салона и удаления паров химических или других чистящих средств. Концентрация паров некоторых средств может нанести вред здоровью, особенно в небольшом непроветриваемом пространстве. Чтобы избежать окрашивания светлой обивки сидений в другие цвета, не допускайте контакта материалов с непрочной окраской с материалом обивки сидений, пока обивка полностью не высохнет. Это относится к определенным видам повседневной одежды, таким как цветные джинсы, вельветовые брюки, изделия из кожи и костюмы, а также к цветной бумаге и т. д.



## УХОД ЗА САЛОНОМ



Для современных материалов отделки очень важен правильный выбор методов очистки и соответствующих мощных средств. Нарушение установленных правил ухода может привести к появлению пятен и разводов от воды, потеков или загрязнений. Все это сложнее удалить при последующей очистке.

Пыль и заносимая в салон грязь собираются на обивке салона, и их нужно регулярно удалять при помощи пылесоса или мягкой щетки. Регулярно протирайте винил или кожаную обивку чистой влажной тканью. Обычные следы грязи, пятна или потеки можно удалить мощными средствами.

### Уход за ремнями безопасности

- Ремни должны быть чистыми и сухими.
- Для очистки ремней используйте мыльный раствор и теплую воду.
- Не отбеливайте ремни и не используйте для их окраски какие-либо средства, так как это может нарушить структуру материала, из которого изготовлены ремни.

## СТЕКЛА

Стекла необходимо регулярно очищать. Для очистки следов пыли и табачного дыма можно использовать обычные бытовые очистители стекол или жидкие моющие средства для стекол.

Не используйте для очистки стеклянных поверхностей автомобиля средства, содержащие абразивные частицы, иначе на поверхности стекла могут остаться царапины. При использовании таких средств для очистки внутренней поверхности заднего стекла можно повредить токоведущие дорожки обогревателя стекла. Не устанавливайте наклейки на внутренней поверхности заднего стекла, поскольку через некоторое время их придется удалять.

### Очистка наружной поверхности ветрового стекла

Если ветровое стекло не очищается при помощи щеток очистителя стекла или щетки издают характерный звук в результате попадания на них или стекло воска или иного материала, вымойте ветровое стекло с использованием моющего средства, не содержащего абразивных частиц. Ветровое стекло считается очищенным тогда, когда при смачивании его водой не образуются капли.

#### ОСТОРОЖНО

- Не повредите токоведущие дорожки обогревателя.
- Не наносите на ветровое и заднее стекла дополнительную тонировку помимо заводской. Это может негативно повлиять на работу обогревателей стекол.
- При очистке стекла в зоне установки датчиков дождя и освещенности на автомобилях с соответствующей комплектацией следует соблюдать осторожность. Если зона установки датчика загрязнена или повреждена чистящим веществом, датчик работать должным образом не сможет.

## УХОД ЗА КУЗОВОМ

### Наружная отделка

Лакокрасочное покрытие кузова автомобиля обеспечивает красоту, глубину цвета, сохранение блеска и долговечность.

### Мойка автомобиля

Лучший способ сохранить внешний вид автомобиля – это его своевременная очистка и мойка.

Мойте автомобиль теплой или холодной водой.

Не используйте горячую воду и не мойте автомобиль под прямыми солнечными лучами. Не используйте агрессивные порошки или химические моющие средства.

Все моющие средства необходимо быстро смыть с поверхности кузова, не дожидаясь, когда они высохнут.

Автомобили Ssangyong предназначены для эксплуатации в обычных погодных условиях и рассчитаны на воздействие различных природных факторов. Тем не менее, в условиях, отличающихся от обычных, например, при мойке под высоким давлением, вода может попасть в салон автомобиля.

### Полировка и обработка защитными материалами

Для восстановления поверхностного слоя лакокрасочного покрытия рекомендуется периодически производить полировку и обработку при помощи защитных материалов на восковой основе. Одобренная продукция поставляется через дилеров Ssangyong или через авторизованные центры Ssangyong.

## Защита блестящих металлических деталей экстерьера

Чтобы сохранить блеск металлических деталей, их необходимо регулярно очищать.

Особое внимание должно быть уделено очистке алюминиевых декоративных элементов. Чтобы избежать повреждения алюминиевых деталей, не используйте для их очистки полироли для лакокрасочных поверхностей автомобиля или хрома, пар или хозяйственное мыло. Для защиты всех блестящих металлических деталей рекомендуется использовать защитные средства на основе воска.

## Очистка алюминиевых дисков, литых дисков и колесных колпаков

- Не используйте для очистки данных деталей чистящие средства, полироли и растворители, содержащие в своем составе абразивные частицы, а также проволочные и другие щетки, так как это может привести к повреждению декоративного покрытия.
- Для очистки колес используйте нейтральные чистящие вещества, поскольку чистящие вещества на кислотной или щелочной основе могут повредить покрытие колеса.
- Очищайте колеса после поездок в прибрежной зоне, чтобы избежать возникновения коррозии.

### ОСТОРОЖНО

Не используйте для очистки алюминиевых и легкосплавных дисков моющие средства на кислотной или щелочной основе. В противном случае декоративное покрытие дисков будет повреждено.

## ЗАЩИТА ОТ КОРРОЗИИ

Ваш автомобиль разрабатывался таким образом, что он был способен противостоять коррозии. При изготовлении на большинство деталей наносится специальное защитное покрытие, которое помогает сохранить хороший внешний вид автомобиля, прочность, надежность и долговечность элементов его конструкции. Ржавчина не оказывает влияния на надежность отдельных деталей, которые, как правило, не видны (например, некоторые элементы моторного отсека и днища автомобиля). Поэтому для защиты данных деталей антикоррозионное покрытие не требуется и не используется.

## Повреждение листового металла

Если повреждены панели кузова автомобиля и требуется выполнение ремонта или замены панелей, убедитесь в том, что в ремонтной мастерской на ремонтируемые или заменяемые детали наносится соответствующее защитное покрытие. (См. также «Повреждение лакокрасочного покрытия» на следующей странице.)

## Отложение инородных материалов

Хлорид кальция и другие соли, антифризы, дорожный битум и смола, сок деревьев, птичий помет, химические вещества, содержащиеся в промышленных выбросах, и т. п. при попадании на лакокрасочное покрытие могут повредить его. Во время обычной мойки эти отложения полностью не удаляются. Могут понадобиться специальные очистители. При использовании химических очистителей убедитесь в том, что они предназначены для окрашенных поверхностей и не повредят их.

## Повреждение лакокрасочного покрытия

Следы от камней, трещины или глубокие царапины в лакокрасочном покрытии необходимо устранять как можно скорее. Оголенный металл начинает ржаветь, и незначительное повреждение может перерасти в дорогостоящий ремонт. Маленькие трещины и царапины можно ремонтировать при помощи восстанавливающих полиролей и восковых карандашей. Большие участки поврежденной поверхности восстанавливаются в кузовных и окрасочных цехах у дилеров Ssangyong или авторизованных сервисных центрах Ssangyong.

## Обслуживание днища кузова

Вещества, используемые для очистки дорог от снега и льда, а также уборки пыли, могут скапливаться на днище кузова. Если эти вещества своевременно не удалить, они могут значительно ускорить процесс образования ржавчины на деталях, расположенных под днищем кузова, например, топливных трубках, раме, панелях пола и трубах выпускной системы, даже если на эти детали нанесено защитное покрытие. Не реже одного раза в год, весной, смывайте эти материалы с днища обычной водой. Позаботьтесь об очистке всех участков, где может скапливаться грязь и мусор.

Отложения грязи, скопившейся в труднодоступных местах, необходимо предварительно разрыхлить. Дилеры Ssangyong или авторизованные сервисные центры Ssangyong предоставляют соответствующие услуги.

## Мойка бамперов

Любые загрязнения с бамперов необходимо удалять при помощи губки.

Если на бампер пролито моторное или любое другое масло, для его удаления используйте мыльную воду. Не используйте абразивные материалы или щетку. В противном случае можно повредить бампер или другие лакокрасочные поверхности автомобиля.

## ОСТОРОЖНО

- При мойке автомобиля с него удаляются потеки топлива, остатки смазки и масел. Поэтому мойку автомобиля необходимо осуществлять только на специальных станциях, которые имеют в своем распоряжении необходимое оборудование для утилизации технических отходов.
- Отработанное моторное масло, тормозная жидкость, другие рабочие жидкости, антифриз, аккумуляторные батареи и шины должны утилизироваться через специальные службы или через поставщика, на которого законом возложена обязанность утилизации материалов, заменяемых в плановом порядке.
- Эти материалы не должны попадать в баки для утилизации бытовых отходов или в канализацию.
- Каждый должен заботиться об охране окружающей среды.
- Внесите свой посильный вклад.
- Использование концентрированной кислоты или универсальных щелочных моющих средств для очистки окрашенных поверхностей кузова, наружных зеркал, ветрового стекла, кожаной обивки или пластиковых молдингов может повлечь за собой нарушение целостности покрытия, потерю цвета и появление ржавчины.
- Если для очистки ветрового стекла использовалось средство для очистки со следами масла или воска, щетки очистителя при перемещении по поверхности стекла могут издавать характерный вибрирующий звук. Кроме того, могут ухудшиться видимость, появиться блики в ночное время, или с ветрового стекла будет плохо удаляться влага. Не используйте для очистки ветрового стекла промасленную ветошь и салфетки со следами воска.
- Моющие средства, содержащие абразивные частицы, могут повредить декоративные покрытия автомобиля, в том числе, бамперов. Не используйте такие средства для ухода за автомобилем.
- Кислотные или щелочные моющие средства могут повредить окрашенную поверхность алюминиевых или литых дисков.
- Химические чистящие средства могут изменить цвет и форму некоторых элементов обивки салона.
- Для очистки обивки салона не следует использовать химические вещества, такие как ацетон, лаки или отбеливатели.

## КЛЮЧ ЗАЖИГАНИЯ/КЛЮЧ С ПУЛЬТОМ ДИСТАНЦИОННОГО УПРАВЛЕНИЯ

- Используйте только оригинальные ключи зажигания. Использование неоригинального ключа может привести к возгоранию из-за перегрузки в электрической цепи.
- Для предотвращения угона автомобиля при потере хотя бы одного ключа необходимо заменить весь комплект ключей.
- Не подвергайте пульт дистанционного управления ударам или воздействию воды.
- Для замены разряженных элементов питания используйте новые с аналогичными характеристиками. Следите за соблюдением полярности.

## РЕЖИМ БЕЗОПАСНОСТИ СИСТЕМЫ

Когда в системах управления компонентами автомобиля возникает неисправность, соответствующая система переходит в безопасный режим, при котором обеспечиваются минимально необходимые условия для продолжения движения. При активации данного режима может уменьшиться тяговое усилие или произойти полная остановка двигателя. В этом случае необходимо проверить систему у дилера Ssangyong или в авторизованном центре Ssangyong.

### ОСТОРОЖНО

- Несоблюдение рекомендации по эксплуатации автомобиля, оснащенного турбокомпрессором, повышенное загрязнение моторного масла либо воздушного фильтра вследствие несвоевременного прохождения технического обслуживания может привести к заеданию подшипников компрессора и как следствие повреждению лопастей турбины, узлов и агрегатов двигателя.

### ВНИМАНИЕ

Работа турбокомпрессора без крепления входных и выходных труб может привести к серьезному повреждению двигателя

Запрещено заводить двигатель, если воздушный фильтр либо патрубки системы турбонаддува не установлены на штатных местах.

Гарантийные обязательства не распространяются на неисправности турбокомпрессора, а также узлов и агрегатов двигателя при несоблюдении рекомендаций по эксплуатации и плановому техническому обслуживанию автомобиля, оснащенного турбокомпрессором

## ТУРБОНАГНЕТАТЕЛЬ

Подача недостаточного количества масла к подшипникам вала турбонагнетателя может привести к заклиниванию подшипников. Поэтому следует соблюдать следующие правила:

- используйте только указанное в спецификациях моторное масло и соблюдайте интервалы между его проверками и заменами;
- начинайте увеличивать обороты двигателя только после того, как в системе установилось нормальное давление моторного масла. Увеличение частоты вращения турбонагнетателя до того, как смазка в достаточном количестве начнет поступать к подшипникам его вала, приведет к увеличению сил трения;
- после запуска двигателя дайте ему поработать в течение приблизительно двух минут в режиме холостого хода (не начинайте движение и не нажимайте педаль акселератора);
- не останавливайте двигатель сразу же после прекращения движения с высокой нагрузкой (например, после движения на высокой скорости или после преодоления затяжного подъема). Дайте двигателю поработать в течение приблизительно одной минуты в режиме холостого хода, чтобы он немного остыл;
- после замены моторного масла и масляного фильтра запустите двигатель и дайте ему поработать примерно одну минуту в режиме холостого хода (не начинайте движение и не нажимайте педаль акселератора).

### Турбонагнетатель

Турбонагнетатель состоит из двух основных рабочих элементов – рабочего колеса турбины и рабочего колеса компрессора, установленных на общем валу. Турбина вращается с частотой 50 000–160 000 оборотов в минуту и для осуществления привода рабочего колеса компрессора использует энергию отработавших газов. При вращении рабочее колесо компрессора нагнетает поступающий из атмосферы воздух и подает в цилиндры двигателя сжатый воздух.

## РЕКОМЕНДУЕМОЕ ТОПЛИВО

Автомобиль рассчитан на использование имеющихся в свободной продаже высококачественных видов топлива. Качество топлива оказывает решающее влияние на мощность, производительность и срок службы двигателя. Кроме того, эти показатели в значительной степени зависят от используемых присадок к топливу. Поэтому используйте только высокооктановые виды топлива.

### Дизельный двигатель

Используйте дизельное топливо с цетановым числом 45 или выше.

Если предлагаются два типа дизельного топлива, то применяйте зимнее или летнее в зависимости от температурных условий: при температуре выше  $-7^{\circ}\text{C}$  летний сорт, а при температуре ниже  $-7^{\circ}\text{C}$  зимний сорт.

### Бензиновый двигатель

Производитель/импортер рекомендует использовать только бензин Премиум Евро с октановым числом 95, производимый в соответствии со стандартом ГОСТ Р 51866-2002 (ЕН 228-2004). В случае эксплуатации автомобиля с применением топлива иного (худшего) качества, производитель/импортер не гарантирует работоспособности силового агрегата и не несет ответственности за любые последствия возникающих неисправностей. Убедительно просим быть ВНИМАТЕЛЬНЫМ при выборе заправляемого топлива, претензии владельца, основанные на случаях отказа двигателя, могут быть отклонены, если при эксплуатации автомобиля использовалось топливо не рекомендованного качества.

#### ОСТОРОЖНО

Для правильного выбора топлива (неэтилированного) по октановому числу и другим параметрам проконсультируйтесь с представителями дилера Ssangyong.

#### ОСТОРОЖНО

- Двигатель и система выпуска отработавших газов могут быть повреждены.
- Не используйте этилированное топливо на автомобилях, для которых его использование не предусмотрено.
  - Используйте топливо, рекомендованное компанией Ssangyong для вашего региона с октановым числом, указанными в спецификациях, или выше. Иначе гарантийные обязательства не будут действовать.

### Не используйте топливо с содержанием метанола

Этот вид топлива может отрицательно повлиять на работу двигателя и повредить компоненты топливной системы.

#### ВАЖНО

Гарантийные обязательства не распространяются на повреждения топливной системы и другие неисправности, связанные с использованием метанола или метанолсодержащего топлива.

### Поездки в зарубежные страны

Если вы собираетесь совершить поездку на Rexton W в другую страну, обязательно:

- соблюдайте все правила, относительно регистрации и страхования;
- убедитесь в наличии соответствующего вида топлива.

### Заправка автомобиля из канистр или других емкостей

В целях безопасности (в частности, при использовании некоммерческих систем дозаправки) топливные резервуары, насосы и шланги должны быть соответствующим образом заземлены.

При определенных атмосферных условиях и определенном состоянии струи топлива на незаземленных шлангах может возникнуть разряд статического электричества, особенно

при присоединении к топливораспределительному устройству пластмассовых шлангов.

Поэтому при заправке топлива вне стационарных АЗС следует использовать заземленные насосы, оборудованные шлангами со встроенным заземлением, а также соответствующим образом заземленные емкости для хранения топлива.

## ДИЗЕЛЬНЫЙ ДВИГАТЕЛЬ С ПРЯМЫМ ВПРЫСКОМ (DI)

По сравнению с дизельными двигателями с непрямым впрыском (IDI), где используются механические системы впрыскивания топлива, в дизельных двигателях с прямым впрыском используются электронные системы контроля объема впрыскиваемого топлива и времени впрыскивания. Этот усовершенствованный механизм позволяет повысить выходную мощность и уменьшить токсичность отработавших газов (СО, HC, NOx...). Поскольку дизельные двигатели с прямым впрыскиванием работают под высоким давлением, разборка, модифицирование или ремонт двигателя не в условиях авторизованного сервисного центра Ssangyong могут привести к загрязнению системы и неправильному функционированию. В этом случае гарантийные обязательства на неисправности топливной системы не распространяются.

### Предупреждение о недопустимости использования топлива ненадлежащего качества

Топливная система автомобиля с дизельным двигателем, оснащенная\* системой прямого впрыска, имеет детали, изготовленные с прецизионной точностью. Использование дизельного топлива с высоким содержанием серы может нанести элементам топливной системы серьезный вред и повлечь преждевременный их износ. Производитель/импортер рекомендует использовать только дизельное топливо ЕВРО, производимое в соответствии со стандартом ГОСТ Р 52368-2005 (ЕН 590:2004). В случае эксплуатации автомобиля с применением топлива иного (худшего) качества, производитель/импортер не гарантирует работоспособность силового агрегата и не несет ответственности за

любые последствия возникающих неисправностей. Убедительно просим быть ВНИМАТЕЛЬНЫМ при выборе заправляемого топлива, претензии владельца, основанные на случаях отказа двигателя, могут быть отклонены, если при эксплуатации автомобиля использовалось топливо нереконмендованного качества.

## КОНТРОЛЬНАЯ ЛАМПА НАЛИЧИЯ ВОДЫ В ТОПЛИВНОМ ФИЛЬТРЕ

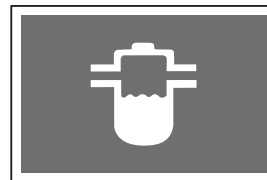

Когда вода, скапливающаяся в отстойнике топливного фильтра поднимается до определенного уровня, загорается соответствующая контрольная лампа или подается звуковой сигнал. Кроме того, уменьшается тяговое усилие двигателя.

Периодичность обслуживания фильтра: при активации контрольной лампы

### ВНИМАНИЕ

- При включении контрольной лампы наличия воды в топливном фильтре необходимо предоставить автомобиль для проверки в сервисный центр дилера Ssangyong или в авторизованный сервисный центр Ssangyong.
- Топливная система двигателя может получить серьезные повреждения, если продолжать движение после активации предупреждающего сигнала.

## КОНТРОЛЬНАЯ ЛАМПА «ПРОВЕРЬ ДВИГАТЕЛЬ»



Контрольная лампа «Проверь двигатель» загорается при нарушении функционирования топливной или других систем с электронным управлением. В результате мощность двигателя может уменьшиться, или произойдет остановка двигателя. Обратитесь за помощью в ближайший сервисный центр дилера Ssangyong.

## ПОДУШКИ БЕЗОПАСНОСТИ

- Ни в коем случае не наносите удары по модулю подушки безопасности рукой или инструментом.
- Система подушек безопасности устанавливается в дополнение к ремням безопасности. Обязательно убедитесь в том, что вы и все пассажиры пристегнули ремни безопасности независимо от того, оборудован автомобиль системой подушек безопасности или нет.
- Не оставляйте какие-либо предметы на крышках модулей подушек безопасности. В случае срабатывания системы эти предметы могут нанести вам травму.
- Исправность системы подушек безопасности необходимо проверять через 10 лет после установки независимо от их типа и других параметров.
- Ремонт системы подушек безопасности должен осуществляться только у дилера Ssangyong или в авторизованном сервисном центре Ssangyong.
- Не производите проверку электрических цепей с использованием электрического тестера. Не пытайтесь внести изменения в какие-либо из компонентов системы подушек безопасности, в т. ч. рулевое колесо, крепления модулей подушек и электропроводку.
- Ни в коем случае не устанавливайте детское кресло на переднее сиденье. Дети могут получить серьезную травму при срабатывании подушки во время столкновения.
- Сработавшие подушки безопасности должны быть сняты и заменены новыми.
- При срабатывании подушек безопасности некоторые их компоненты сильно нагреваются, поэтому не следует прикасаться к ним до тех пор, пока они не остынут.
- Пассажиры, рост которых не превышает 140 см, должны пользоваться задним сиденьем.

## ОБРАЩЕНИЕ К ДИЛЕРУ SSANGYONG ИЛИ В АВТОРИЗОВАННЫЙ СЕРВИСНЫЙ ЦЕНТР SSANGYONG

Выполняйте техническое обслуживание автомобиля только в дилерском или в авторизованном сервисном центре Ssangyong. Гарантийные обязательства могут не распространяться на автомобиль, если он обслуживался третьей стороной или в других сервисных центрах.

## ОРИГИНАЛЬНЫЕ ЗАПАСНЫЕ ЧАСТИ

Для замены всегда используйте только оригинальные запасные части Ssangyong. Компания Ssangyong не несет ответственности за любой ущерб, полученный в результате использования неоригинальных запасных частей и аксессуаров.



# УХОД ЗА АВТОМОБИЛЕМ ПРИ ТЕМПЕРАТУРЕ НИЖЕ 0 °C (32 °F)

## УХОД ЗА АВТОМОБИЛЕМ ПРИ ТЕМПЕРАТУРЕ НИЖЕ 0 °C (32 °F)

Зимой зачастую приходится управлять автомобилем при неблагоприятных дорожных условиях. Поэтому необходимо надлежащим образом подготовиться к экстремальным ситуациям, которые могут возникнуть.

Прежде чем отправиться в поездку в пригород либо по сельской местности, либо во время снегопада, положите в кузов мешки с песком, цепи противоскольжения, лопату, перчатки и рабочую одежду.

### Охлаждающая жидкость

До наступления холодов проверьте уровень охлаждающей жидкости.

Обычная охлаждающая жидкость состоит из воды и антифриза, смешанных в пропорции 50:50.

Если в систему охлаждения залита только вода, двигатель и система охлаждения автомобиля при низких температурах наружного воздуха могут быть серьезно повреждены в результате замерзания воды.

#### ОСТОРОЖНО

- При поступлении автомобиля с завода в систему охлаждения двигателя залита всесезонная охлаждающая жидкость.
- Перед доливом жидкости или заправкой системы убедитесь в том, что концентрация антифриза в заливаемой жидкости составляет 50 %.
- Используйте только оригинальную охлаждающую жидкость Ssangyong.

### Жидкость для омывателей стекол

Используйте оригинальные жидкости, которые не замерзают при низких температурах.

При использовании несоответствующей жидкости в трубках и бачке системы омывателей может образоваться лед. Это приведет к повреждению электромотора привода очистителей стекол и создаст помехи для безопасного вождения.

#### ВНИМАНИЕ

Гарантия не распространяется на случаи выхода из строя любых элементов системы омывателя из-за использования несоответствующей жидкости.

### Моторное масло

При поступлении автомобиля с завода в двигатель залито всесезонное моторное масло.

### Шины

Для движения по обледеневшей или заснеженной дороге желательно использовать зимние шины. Устанавливайте зимние шины на автомобиль до наступления холодов.

#### ОСТОРОЖНО

- После установки зимних шин необходимо осуществлять движение на более низких скоростях.
- Соблюдайте правила установки цепей противоскольжения. В противном случае цепь может повредить колесные ниши или элементы кузова вашего автомобиля.

### Система кондиционирования

Если кондиционер не используется в течение длительного периода времени, внутренние уплотнения могут прийти в негодность, так как в течение этого периода они не смазываются. В результате может произойти утечка хладагента из системы и образование сквозной коррозии. Все это в конечном счете является причиной выхода из строя всей системы кондиционирования.

Для поддержания системы в нормальном состоянии рекомендуется включать кондиционер примерно на 5–10 минут в неделю независимо от сезона.

#### ОСТОРОЖНО

Не удаляйте хладагент из системы в зимнее время, даже если вы не используете кондиционер.

## ЗАПУСК ДВИГАТЕЛЯ И ВОЖДЕНИЕ ЗИМОЙ

### Запуск двигателя в зимний период

В зимний период двигатель испытывает повышенное сопротивление со стороны коробки передач, понижается мощность аккумуляторной батареи и стартера. В связи с этим к запуску двигателя в условиях низких температур предъявляются определенные требования.

После запуска двигателя дайте ему прогреться в течение некоторого времени, прежде чем начинать движение. Прогрев двигателя способствует продлению его срока службы и обеспечению безопасности движения.

#### ОСТОРОЖНО

Перед запуском дизельного двигателя необходимо, чтобы свечи накаливания нагрелись до нужной температуры. Необходимо осуществлять запуск двигателя только после того как погасла лампа свечей накала.

### Вождение зимой

Соблюдайте дистанцию до автомобиля, идущего впереди (она должна быть примерно в два раза больше, чем в обычных условиях). Перед остановкой переходите на пониженную передачу для выполнения торможения двигателем.

Не допускайте движения на высоких скоростях, резких ускорений, резкого торможения или резких поворотов рулевого колеса.

## ПАРКОВКА В ЗИМНЕЕ ВРЕМЯ

При использовании стояночного тормоза в холодную погоду фрикционные накладки тормозных колодок могут примерзнуть к тормозным дискам и вызвать затруднения при начале движения автомобиля. Паркуя автомобиль на уклоне, сначала задействуйте стояночный тормоз. Потом установите рычаг или селектор коробки передач в положение «1» или «R» (механическая КП) или в положение «P» (автоматическая КП). Установите под колеса противооткатные упоры и затем опустите рычаг стояночного тормоза.

#### ВНИМАНИЕ

В случае примерзания тормозных колодок стояночного тормоза, попытка начать движение без устранения примерзания может привести к повреждению автомобиля. Подождите, пока лед растает, и плавно начинайте движение.

## ДРУГИЕ СОВЕТЫ ПО УХОДУ ЗА АВТОМОБИЛЕМ

После движения по дороге, посыпанной противогололедными реагентами (солью) при первой же возможности промойте днище автомобиля для предотвращения коррозии.

Во время стоянки на заснеженной дороге тормозные механизмы могут обледенеть. Лед уменьшает эффективность торможения. Если это произойдет, двигаясь на невысоких скоростях, выполните многократное несильное торможение для удаления льда. После восстановления нормальной эффективности торможения вы можете двигаться с обычной скоростью.

### ВНИМАНИЕ

- При попытке включения очистителей стекол, когда их щетки примерзли к стеклу, электромотор привода очистителя может выйти из строя. Не используйте очистители стекол, когда на щетках образовался лед.
- При движении по заснеженной дороге под каждой из колесных арок может скопиться большое количество снега. Эти снежные наросты мешают свободному вращению колес. Как можно чаще удаляйте скапливающийся снег.

## Дизельное топливо зимой

При очень низких температурах наружного воздуха из дизельного топлива может осаждаться парафин. Это явление затрудняет работу двигателя. На некоторых рынках в зимний сезон в дизельное топливо добавляют керосин, чтобы предотвратить отделение парафина и обеспечить стабильное прохождение топлива через топливный фильтр. Количество добавленного в дизельное топливо керосина может варьироваться в зависимости от региона и средней зимней температуры. Поэтому, чтобы обеспечить легкий запуск двигателя в холодный день, оставляйте свой автомобиль в гараже. Если возможно, заполняйте топливный бак после каждой поездки для предотвращения образования льда в топливной системе.

### ОСТОРОЖНО

- Производите замену моторного масла и топливного фильтра в соответствии с графиком технического обслуживания. Вязкость загрязненного моторного масла увеличивается, топливный и масляный фильтры закупориваются, и возникают трудности при запуске двигателя.
- Не заливайте в бак какие-либо добавки. Различные добавки могут уменьшить смазывающую способность топлива и могут иметь другую точку воспламенения. Это приведет к повреждению топливной системы или чрезмерному содержанию вредных веществ в отработавших газах.

# ПРЕДУПРЕЖДЕНИЯ О НЕДОПУСТИМОСТИ САМОСТОЯТЕЛЬНОГО ВНЕСЕНИЯ ИЗМЕНЕНИЙ В КОНСТРУКЦИЮ АВТОМОБИЛЯ

## Не вносите изменения в конструкцию автомобиля.

При внесении изменений компания не несет ответственности за ремонт модифицированных частей даже во время гарантийного периода. Не рассматриваются также претензии, возникающие после установки неоригинальных запасных частей.

Вы купили автомобиль с большим количеством высокоточных деталей, которые прошли проверку в многочисленных экспериментах и испытаниях. Все компоненты выполняют свои функции в тесном взаимодействии друг с другом. Поэтому, если какая-либо часть конструкции модифицирована или изменена без разрешения, вышеуказанные детали могут быть повреждены в результате изменившихся нагрузок или перераспределения функций; следствием таких неисправностей может стать полный выход автомобиля из строя либо возникновение аварий со смертельным исходом.

**Не модифицируйте без согласования с представителем производителя агрегаты автомобиля, в том числе двигатель, в целях дополнительного повышения мощности или придания автомобилю более эффектного вида.**

- Запрещается вносить какие-либо изменения в конструкцию двигателя и систему выпуска отработавших газов.

Несанкционированные изменения настроек системы впрыска, системы пуска, системы выпуска отработавших газов или электронных систем управления, а также установка без согласования с производителем каких-либо деталей являются незаконными и могут повлечь за

собой сокращение срока службы автомобиля.

**В частности, установка оборудования для использования в качестве топлива нефтяного газа может привести к выходу двигателя из строя, значительно ухудшить ходовые качества автомобиля и сократить срок его службы. В этом случае гарантийные обязательства не будут распространяться не только на двигатель, но и на агрегаты трансмиссии, а также на регулировку углов установки колес.**

При установке на колеса колпаков с целью улучшения внешнего вида колес тепло, выделяемое при трении в ходе торможения, может вызвать серьезные сбои в работе тормозных механизмов, образование паровых пробок и отказ тормозной системы.

**Не модифицируйте аудиосистему автомобиля и не устанавливайте дополнительные электронные устройства, в частности, беспроводные средства связи, камеры заднего вида, ЖК-экраны, ТВ-тюнеры и устройства дистанционного запуска.**

Система электрооборудования автомобиля (цепи, предохранители) рассчитана на установку только определенного стандартного электрического и электронного оборудования. При одновременной установке дополнительных устройств наряду с уже имеющимися система может выйти из строя в результате перегрузки, кроме того, в результате короткого замыкания может произойти воспламенение электропроводки. Помимо всего прочего, при установке отдельных устройств, например, антенны, может быть повреждено защитное покрытие кузова, что вызовет коррозию металла.

**Не используйте нестандартные шины, диски и другие детали.**

Установка нестандартных шин, например, большей, чем предусмотрено, ширины ведет к износу элементов трансмиссии или повреждению связанных с ними компонентов в результате повышенного трения. Кроме того, установка таких шин может повлиять на увеличение расхода топлива и тормозного пути, стать причиной вибрации и ухудшения управляемости. При этом показания спидометра и одометра также могут быть неточными. На автомобиле с автоматической коробкой при включении передач могут возникать ударные нагрузки.

**Не используйте самодельные дубликаты ключа зажигания.**

Дубликат ключа может повредить замочный цилиндр замка зажигания и электрическую цепь системы отключения стартера двигателя. При этом могут выйти из строя цепи электронных систем, или может произойти воспламенение электропроводки в результате непрекращающегося вращения стартера двигателя.

**Самостоятельно не производите работы по оборудованию верхнего люка и установке тонированных стекол.**

Если вы самостоятельно устанавливаете люк в крыше автомобиля, это может привести к повреждению защитного покрытия кабины и вызвать коррозию металла, а также привести к попаданию воды внутрь автомобиля в результате неплотного прилегания крышки люка. Установка тонированных стекол для отражения ультрафиолетовых лучей и улучшения внешнего вида автомобиля

может привести к прохождению воды через уплотнитель, а также создать некоторые другие проблемы.

**Не устанавливайте на автомобиль защитные элементы для бамперов, приобретенные на рынке.**

Установка элементов для защиты бамперов или других защитных устройств, которые доступны в свободной продаже, может создать дополнительные сложности при парковке из-за увеличения длины автомобиля, а также приведет к повышению расхода топлива из-за увеличения массы транспортного средства. Кроме того, при установке данного оборудования может быть повреждено защитное покрытие, что станет причиной возникновения коррозии металла. И из-за отсутствия системы амортизации в элементах защиты бампера даже при низких скоростях движения последствия аварии могут быть гораздо серьезнее, чем у автомобиля без дополнительного оборудования.

**Самостоятельно не снимайте и не заменяйте сиденья и напольное покрытие салона.**

- При замене напольного покрытия линолеумом. Для повышения комфорта и чтобы облегчить чистку салона автомобиля некоторые водители снимают сиденья и заменяют заводское напольное покрытие линолеумом. Однако это может привести к повреждению различных блоков управления электронных систем и электропроводки. Нестандартное покрытие может создавать помехи для перемещения сидений вперед и назад. В этом случае система фиксации не сможет обеспечить надежное крепление сидений, что может привести к серьезной аварии, если незафиксированные сиденья переместятся вперед или назад во время подъема в гору или спуска с горы.

- При замене сидений новыми или замене обивки отдельных сидений.

На автомобилях одной и той же модели могут устанавливаться сиденья различного типа. Установка новых сидений приведет к изменениям в схеме подсоединения компонентов системы электрооборудования, что может стать причиной перегрузки в цепи. Перегрузки могут повлечь за собой нарушение электропроводки, выход из строя соответствующего электрооборудования или стать причиной возгорания.

Кроме того, при замене обивки сидений могут быть повреждены элементы электронных систем, в том числе за счет обрыва проводов. Подобные нарушения могут привести к неисправностям системы обогрева и вентиляции сидений, возгоранию или повышенному шуму.

**Не устанавливайте различного рода аксессуары или вспомогательное оборудование на органы управления автомобиля.**

Удлинение рычага селектора или установка накладок на педали акселератора и тормоза могут привести к ошибкам управления во время движения автомобиля.

**Не устанавливайте аксессуары, которые могут уменьшить сопротивление встречного потока воздуха, например, наклеиваемые накладки, спойлеры, молдинги или защиту от ветра.**

Клеевой слой может повредить декоративные покрытия. При установке отдельных деталей декоративные покрытия могут быть повреждены; в этих точках начнется коррозия металла, а во время движения при прохождении воздуха в зоне образовавшихся во время установки дополнительного оборудования отверстий может возникать посторонний шум. Если установленное оборудование плохо закреплено, это может привести к повреждению автомобиля или даже к аварии со смертельным исходом.

**При использовании аудиосистемы автомобиля для прослушивания записей не пользуйтесь неоригинальными CD и DVD, так как это противоречит действующему законодательству. Такие диски могут вызвать неисправности головного устройства аудиосистемы и чейнджера. Кроме того, система может не обеспечивать качественное воспроизведение данных дисков.**

При установке на автомобиль любого оборудования, деталей и узлов без одобрения производителя или при модификации автомобиля каким-либо иным способом, включая описанные выше, следует иметь в виду, что на неисправности, вызванные подобными изменениями, гарантийные обязательства компании не распространяются.



## ОСОБЕННОСТИ ЭКСПЛУАТАЦИИ ДИЗЕЛЬНЫХ ДВИГАТЕЛЕЙ С НЕПОСРЕДСТВЕННЫМ ВПРЫСКОМ (DI)

### Дизельный двигатель с непосредственным впрыском (DI)

В отличие от дизельных двигателей с непрямым впрыском (IDI), где используются механические системы впрыска топлива, на дизельных двигателях с непосредственным впрыском (DI) для управления продолжительностью и моментом начала впрыска топлива используются электронные системы. Эта усовершенствованная система позволяет повысить выходную мощность двигателя и уменьшить содержание вредных выбросов (CO, HC, NOx...). Поскольку в топливной системе дизельных двигателей с непосредственным впрыском поддерживается высокое давление, разборка, модифицирование или ремонт двигателя не в условиях авторизованного сервисного центра Ssangyong могут привести к попаданию в систему грязи и повреждению системы. В этом случае гарантийные обязательства на неисправности топливной системы не распространяются.

### Предупреждение о недопустимости использования топлива ненадлежащего качества

В состав топливной системы автомобиля с дизельным двигателем, оснащенный системой непосредственного впрыска, входят детали, изготовленные с прецизионной точностью. Использование топлива низкого качества из-за содержащихся в нем воды и примесей может привести к серьезным повреждениям двигателя.

Ни в коем случае не используйте топливо низкого качества.

### Дизельный двигатель

Используйте дизельное топливо с цетановым числом 45 или выше.

### Бензиновый двигатель

Использование топлива с низким октановым числом может стать причиной раннего зажигания (детонации). В случае использования несоответствующего топлива гарантийные обязательства Ssangyong не действуют.



### ОСТОРОЖНО

Для правильного выбора топлива (неэтилированного) по октановому числу и другим параметрам проконсультируйтесь с представителями дилера Ssangyong.



## ОСОБЕННОСТИ ЭКСПЛУАТАЦИИ ДИЗЕЛЬНЫХ ДВИГАТЕЛЕЙ С НЕПОСРЕДСТВЕННЫМ ВПРЫСКОМ (II)

### Режим безопасности системы

Когда в системах управления компонентами автомобиля возникает неисправность, соответствующая система переходит в безопасный режим, при котором обеспечиваются минимально необходимые условия для продолжения движения. При активации данного режима может уменьшиться тяговое усилие или произойти полная остановка двигателя. В этом случае необходимо проверить систему в салоне дилера Ssangyong или в авторизованном сервисном центре Ssangyong.

### Дополнительные нагревательные системы

#### Отопитель РТС (с положительным температурным коэффициентом)

Этот вспомогательный электрический отопитель предназначен для обогрева воздуха и устанавливается в воздуховоде системы отопления. Данный отопитель повышает эффективность нагрева воздуха, поступающего в салон автомобиля.

### Контрольная лампа «Проверь двигатель»

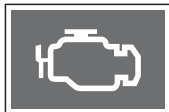

Контрольная лампа «Проверь двигатель» загорается при нарушении функционирования топливной или других систем с электронным управлением. В результате мощность

двигателя может уменьшиться или произойдет полная остановка двигателя. Обратитесь за помощью в ближайший салон дилера Ssangyong.

### Лампа мигает (модели, оборудованные CDPF)

Как только в каталитическом нейтрализаторе с сажевым фильтром (CDPF) накопится определенное количество несгоревших взвешенных частиц (сажи), автоматически активируется процесс регенерации и происходит дожигание скопившихся частиц. При эксплуатации автомобиля в определенных условиях автоматический запуск процесса регенерации может не происходить. В этом случае начинает мигать контрольная лампа «Проверь двигатель». Данный сигнал предупреждает водителя о том, что необходимо выполнить определенные действия для регенерации фильтра.

Если контрольная лампа «Проверь двигатель» мигает, необходимо увеличить скорость и в течение 15–20 минут двигаться со скоростью более 50 км/ч, этого времени достаточно для регенерации CDPF. Когда количество сажи уменьшится до необходимого уровня, контрольная лампа «Проверь двигатель» погаснет.

### Каталитический нейтрализатор с сажевым фильтром (CDPF)

CDPF – обобщающее название узла каталитического нейтрализатора (DOC) и сажевого фильтра, которые являются устройствами системы очистки и снижения токсичности отработавших газов.





## ОСОБЕННОСТИ ЭКСПЛУАТАЦИИ ДИЗЕЛЬНЫХ ДВИГАТЕЛЕЙ С НЕПОСРЕДСТВЕННЫМ ВПРЫСКОМ (III)

### Контрольная лампа наличия воды в топливном фильтре

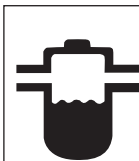

Слив воды из топливного фильтра должен выполняться при каждой замене масла.

Когда вода, скапливающаяся в отстойнике топливного фильтра, поднимается до определенного уровня, загорается соответствующая контрольная лампа или подается звуковой сигнал. Кроме того, в этом случае уменьшается тяговое усилие двигателя. Как только появится данный предупреждающий сигнал, сразу же слейте воду из топливного фильтра. Более подробная информация приведена в главе 5 "Слив воды из топливного фильтра" данного Руководства.

### Условия при которых используется топливopодкачивающий насос



1. После полной выработки топлива.
  2. После слива воды из топливного фильтра.
  3. После замены фильтрующего элемента топливного фильтра.
- В перечисленных выше случаях заполните топливопроводы

системы, закачав топливо при помощи топливopодкачивающего насоса. И только после этого запустите двигатель.



### ВНИМАНИЕ

- Когда загорается контрольная лампа «Проверь двигатель», сразу же прервите поездку и предоставьте свой автомобиль для проверки в ближайший салон дилера Ssangyong или авторизованный сервисный центр Ssangyong.
- Слейте воду из отстойника топливного фильтра сразу же, как только загорится контрольная лампа наличия воды в топливном фильтре.
- Топливная система двигателя может получить серьезные повреждения, если продолжать движение после активации данной контрольной лампы.



## СОДЕРЖАНИЕ

- Пульт дистанционного управления и ключ зажигания .....2-2
- Функции ключа зажигания .....2-4
- Отпирание и запираение дверей при помощи ключа .....2-6
- Замена элемента питания для ключей Rekes .....2-7
- Система иммобилайзера .....2-8
- Противоугонная система .....2-10

2

# Ключ зажигания и пульт дистанционного управления

1

2

3

4

5

6

7

8

9

10

11

12

13

14

15

# ПУЛЬТ ДИСТАНЦИОННОГО УПРАВЛЕНИЯ И КЛЮЧ ЗАЖИГАНИЯ

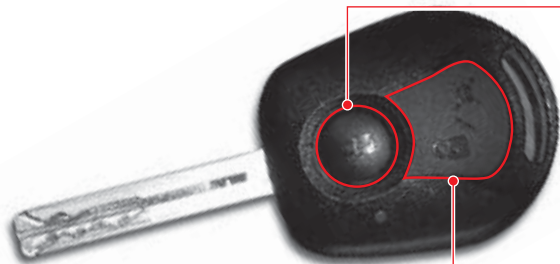

**Кнопка отпирания дверей/  
включения сигнала тревоги**

**Кнопка запирания дверей**

## 1. Отпирание (кратковременное нажатие)

- При кратковременном нажатии данной кнопки произойдет отпирание всех дверей с одновременным выключением противоугонной сигнализации.
- При отключении противоугонной сигнализации сигналы световой аварийной сигнализации сработают один раз.
- Если ни одна из дверей не была открыта в течение 30 секунд после их отпирания с использованием пульта ДУ, вновь произойдет автоматическое запирание всех дверей (активируется противоугонная сигнализация).

## 2. Функция включения сигнала тревоги (длительное нажатие)

- Если находясь в автомобиле водитель почувствует какую-либо угрозу, он может нажать кнопку тревоги для привлечения внимания окружающих (ключ должен быть вставлен в замок зажигания). При нажатии кнопки звуковой предупреждающий сигнал будет активирован примерно на 27 секунд.
- Функция тревоги может быть отключена до истечения вышесказанного времени при нажатии любой кнопки на пульте дистанционного управления.

## Запирание (кратковременное нажатие)

- При кратковременном нажатии данной кнопки произойдет запирание всех дверей с одновременным включением противоугонной сигнализации.
- При активации противоугонной сигнализации световая аварийная сигнализация сработает дважды.

## **⚠ ОСТОРОЖНО**

- Для активации противоугонной сигнализации необходимо извлечь ключ из замка зажигания и полностью закрыть все двери, включая дверь багажного отделения, и капот.
- Во избежание угона автомобиля после запирания всех боковых дверей и двери багажного отделения с помощью пульта дистанционного управления проверьте, все ли двери заперты.

## КНОПКА ТРЕВОГИ

**(функция доступна, только когда ключ находится в замке зажигания)**

### **ОСТОРОЖНО**

- Сигналы от пульта дистанционного управления (ДУ) могут не приниматься при возникновении следующих условий:
  - ключ находится в замке зажигания;
  - расстояние до автомобиля слишком велико (более 10 м);
  - элементы питания пульта ДУ разряжены;
  - между пультом и автомобилем находятся различного рода препятствия, или автомобиль заслонен другими автомобилями;
  - при очень низкой температуре наружного воздуха.
- Пульт ДУ может быть легко поврежден при попадании влаги и сильном нагреве. Не допускайте сильного нагрева пульта и оберегайте его от попадания влаги.
- Дальность действия пульта может изменяться в зависимости от окружающих условий. Рекомендуется использовать пульт ДУ на расстоянии не более 10 метров от вашего автомобиля.
- В некоторых перечисленных ниже случаях пульт ДУ может не срабатывать в результате наложения радиоволн от других источников сигнала. В этих случаях двери отпираются при помощи ключа:
  - вблизи от полицейских участков, правительственных учреждений, станций вещания, военных баз, передатчиков, аэропортов, портов;
  - при расположении пульта в непосредственной близости от радиоприемника или мобильного телефона;
  - при использовании другого пульта ДУ вблизи вашего автомобиля.
- При сбоях в работе пульта ДУ проверьте систему в салоне дилера Ssangyong или в авторизованном сервисном центре Ssangyong.

### **В случае потери ключа с пультом ДУ**

Если один из пультов ДУ утерян и приобретен новый, необходимо предоставить все имеющиеся в наличии пульты ближайшему дилеру Ssangyong или в авторизованный сервисный центр Ssangyong для их перекодировки. В противном случае не перекодированные пульты ДУ функционировать не будут.

Для предотвращения угона производите перекодировку пультов и системы сразу же при обнаружении потери.

### **ОСТОРОЖНО**

Для предотвращения угона при потере хотя бы одного ключа необходимо заменить весь комплект ключей.

### **Светильники салона включены**

При нажатии кнопки отпирания замков на пульте ДУ, когда переключатель светильников салона, расположенный на потолочной консоли, установлен в положение «DOOR», на 30 секунд загорается передний светильник салона. Светильник можно отключить до истечения выше указанного времени, нажав кнопку запираения на ключе.

# ФУНКЦИИ КЛЮЧА ЗАЖИГАНИЯ

## Положение «ACC»

- Разблокируется рулевое, колесо и можно использовать электрические приборы.
- При этом положении ключ из замка зажигания не извлекается.

## Положение «ON»

- Двигатель работает, и можно использовать все электрические устройства.
- Рулевое колесо разблокировано.

## Положение «LOCK»

- Можно только вставить или извлечь ключ из замка зажигания.
- Рулевое колесо может быть заблокировано.

## Положение «START»

Установите ключ зажигания в данное положение для пуска двигателя. Коленчатый вал двигателя будет проворачиваться до тех пор, пока вы не отпустите ключ; затем он автоматически вернется в положение «ON».

## Из положения «ACC» в положение «LOCK»

Чтобы перевести ключ в положение «LOCK» из положения «ACC», необходимо нажать на ключ.

### Разблокировка рулевого колеса

Чтобы разблокировать рулевое колесо, вставьте ключ и плавно переведите его в положение «ACC» или «ON», слегка поворачивая рулевое колесо вправо и влево.

### Подсветка замка зажигания

Лампа подсветки загорается при открывании двери. Эта лампа гаснет примерно через 10 секунд после закрывания двери.

### Напоминание о ключе

Если дверь водителя открыта, когда ключ находится в замке зажигания (положение «ACC» или «LOCK»), прозвучит звуковое напоминание.



## МЕРЫ ПРЕДОСТОРОЖНОСТИ ПРИ ЗАПУСКЕ ДВИГАТЕЛЯ

- Чтобы разблокировать рулевое колесо, вставьте ключ и плавно переведите его в положение «**ACC**», слегка поворачивая руль вправо и влево.
- Двигатель автомобиля с механической коробкой передач можно запустить, только когда педаль сцепления нажата до упора.
- Автомобили с дизельным двигателем: установите ключ зажигания в положение «**ON**» и подождите, пока погаснет индикатор свечей накаливания. После чего установите ключ замка зажигания в положение «**START**» и удерживайте его до тех пор, пока не произойдет запуск двигателя. Но не оставляйте ключ в положении «**START**» более 10 секунд.
- Двигатель автомобиля с автоматической коробкой передач можно запустить, только когда рычаг селектора находится в положении «**P**» или «**N**».
- При запуске двигателя удерживайте педаль тормоза в нажатом положении.
- Если и после этого запуск двигателя не произойдет, установите ключ замка зажигания в положение «**LOCK**» и подождите 10 секунд. Затем повторите попытку еще раз, прежде чем пытаться запустить двигатель другим способом.
- После запуска двигателя дайте ему поработать на холостом ходу примерно 2 минуты. Не нажимайте во время прогрева педаль акселератора.
- При открывании водительской двери, когда ключ находится в положении «**ACC**» или «**LOCK**», сработает звуковое предупреждение.
- Не оставляйте ключ в положении «**ACC**» или «**ON**», если двигатель не работает. В противном случае может разрядиться аккумуляторная батарея.
- Не нажимайте педаль акселератора при запуске двигателя.
- Время непрерывной работы стартера не должно превышать 10 секунд (можно повредить мотор стартера).
- Чтобы предотвратить повреждение стартера, установите ключ зажигания в положение «**LOCK**» и подождите не менее 10 секунд перед запуском двигателя.
- Ни в коем случае не устанавливайте ключ в положение «**LOCK**» и не извлекайте ключ из замка зажигания во время движения. Рулевое колесо будет заблокировано, и можно получить серьезные травмы при аварии.
- Никогда не используйте иные ключи, кроме тех, которые предоставляет для автомобиля компания Ssangyong.
- Неоригинальный ключ может застревать и не возвращаться в положение «**ON**». Использование неоригинального ключа может привести к возгоранию из-за перегрузки в электрической цепи. Кроме того, двигатель, оборудованный системой иммобилайзера, запустить таким ключом невозможно.

# ОТПИРАНИЕ И ЗАПИРАНИЕ ДВЕРЕЙ ПРИ ПОМОЩИ КЛЮЧА



- ① Отпирание дверей.
- ② Запирание дверей.

## Запирание дверей:

Вставьте ключ в замочный цилиндр а водительской двери и установите его в положение запирания (по направлению к задней части автомобиля). Замки всех дверей, в т. ч. и багажного отделения, будут заперты.

## Отпирание дверей:

Установите ключ в замочный цилиндр водительской двери в положение отпирания (по ходу движения автомобиля). Произойдет отпирание всех дверей, в том числе двери багажного отделения.

## Чтобы открыть дверь:

Потяните ручку двери на себя.

## ⚠ ОСТОРОЖНО

При отпирании двери при помощи ключа, если перед этим запирание производилось с помощью пульта ДУ (была активирована противоугонная сигнализация), будет подаваться звуковое предупреждение. Звуковой сигнал можно отключить нажатием любой кнопки на пульте ДУ.

## Автоматическое запирание дверей

Все двери автоматически запираются при движении на скорости более 50 км/ч.

## Автоматическое отпирание дверей

- Автоматическое отпирание дверей происходит при остановке двигателя.
- Даже если все двери заперты, они автоматически отпираются при открывании водительской двери.
- В случае срабатывания подушек безопасности в результате столкновения все двери отпираются автоматически.

## ⚠ ВНИМАНИЕ

Если двери или проемы дверей повреждены в результате аварии, система автоматического отпирания дверей может не работать.



## ЗАМЕНА ЭЛЕМЕНТОВ ПИТАНИЯ ДЛЯ КЛЮЧЕЙ REKES

Если расстояние, на котором начинает срабатывать пульт ДУ, значительно сократилось, либо дистанционное управление не всегда срабатывает, замените элемент питания пульта новым.

Внутренняя схема пульта дистанционного управления чувствительна к статическому электричеству. Если вы не знаете, как заменить элемент питания, обратитесь к дилеру Ssangyong или в авторизованный сервисный центр Ssangyong.

### Процедура замены:

1. Выверните два винта крепления задней крышки.



2. Подденьте крышку при помощи небольшой плоской отвертки.
3. Извлеките элемент питания и вставьте новый (CR2032).

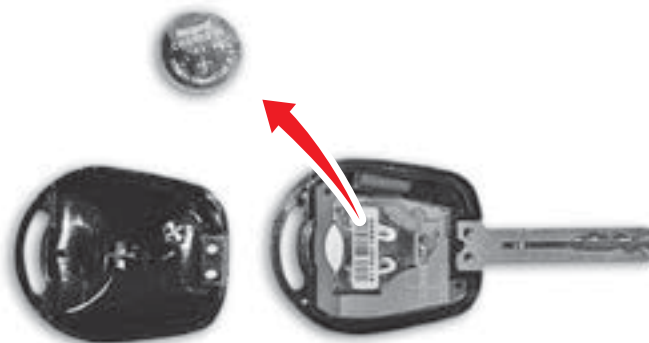

### **⚠ ОСТОРОЖНО**

- Используйте только указанные в спецификациях элементы питания. Иначе могут наблюдаться сбои в работе пульта ДУ.
- Убедитесь в том, что элемент питания установлен с соблюдением полярности.
- Утилизируйте использованные элементы питания в соответствии с местным законодательством.

# СИСТЕМА ИММОБИЛАЙЗЕРА

Система иммобилайзера обеспечивает дополнительную защиту автомобиля от угона и препятствует запуску двигателя при попытке использования неавторизованного ключа. В транспондер, встроенный в ключ и в память блока управления двигателем (ECU) внесен одинаковый код. Когда ключ зажигания со встроенным транспондером установлен в положение «ON», ECU проверяет криптокод ключа и, если код правильный, позволяет произвести запуск двигателя.

С антибликовым стеклом



Базовая комплектация



## Ключ системы иммобилайзера

Когда ключ зажигания со встроенным транспондером установлен в положение «ON», ECU проверяет криптокод ключа и, если код правильный, позволяет произвести запуск двигателя.

### ⚠ ОСТОРОЖНО

- Не подвергайте транспондер ключа ударам. Транспондер может быть поврежден.
- При повреждении транспондера двигатель запустить невозможно.
- Не устанавливайте каких-либо металлических предметов вблизи замка зажигания и рядом с пультом ДУ. Такие предметы могут создавать помехи сигналу, передаваемому от транспондера к блоку управления двигателем, и вызвать сбой при запуске двигателя.

## Контрольная лампа системы иммобилайзера



При возникновении неисправностей в системе иммобилайзера данная лампа начинает мигать. В этом случае необходимо проверить автомобиль у дилера Ssangyong или в авторизованном сервисном центре Ssangyong.

### ВАЖНО

Время, необходимое для установления связи между транспондером ключа и ECU, может варьироваться. Если этот промежуток времени достаточно мал, контрольная лампа системы иммобилайзера может даже не загораться.

### ⚠ ОСТОРОЖНО

- Кроме того, на автомобиль, оборудованный системой иммобилайзера, не может быть установлена система удаленного запуска двигателя. При данной комплектации не пытайтесь установить систему удаленного запуска.
- Проверка, замена, обслуживание или кодировка системы иммобилайзера должна производиться только специально обученным персоналом у дилера Ssangyong или в авторизованном сервисном центре Ssangyong.
- При необходимости замены старого кода или добавления нового ключа, пожалуйста, лично контролируйте процесс.
- Если запуск двигателя не производится не в результате неисправности ключа, а по другой причине (например, создаваемые брелоком помехи), извлеките ключ из замка зажигания и подождите около 10 секунд. Затем попробуйте запустить двигатель снова.

### ⚠ ВНИМАНИЕ

Ни при каких обстоятельствах система иммобилайзера не должна сниматься с автомобиля. Не пытайтесь внести изменения в данную систему. Электрические неисправности могут привести к выходу автомобиля из строя.

## ДВИГАТЕЛЬ НЕ ЗАПУСКАЕТСЯ ИЗ-ЗА ОШИБКИ СИГНАЛА

Если в системе иммобилайзера произойдет ошибка сигнала при установлении связи, вы не сможете запустить двигатель. В этом случае на комбинации приборов начнет мигать контрольная лампа системы иммобилайзера.

Вы не сможете запустить автомобиль, оборудованный системой иммобилайзера в следующих случаях:

- если два или более ключа системы иммобилайзера располагаются в непосредственной близости друг от друга;
- если рядом с ключом расположены приемопередающие устройства или другие источники электромагнитных полей или волн;
- если рядом с ключом находятся какие-либо электронные или электрические устройства, например, осветительные приборы, кодированные электронные ключи или карты;
- если рядом с ключом расположены металлические предметы, постоянные магниты или батареи питания;
- при запуске двигателя до завершения прогрева свечей накаливания;

### ОСТОРОЖНО

- Если вы не смогли запустить двигатель из-за ошибки сигнала или попытались запустить двигатель до завершения предварительного нагрева свечей накаливания, выясните причину и подождите около 10 секунд. Затем попробуйте запустить двигатель снова.
- Если контрольная лампа системы иммобилайзера по-прежнему мигает, проверьте систему иммобилайзера у дилера Ssangyong или в авторизованном сервисном центре Ssangyong.

## При повреждении транспондера

Если транспондер поврежден, необходимо заменить его новым и ввести новый код в память блока управления двигателем, обратившись к дилеру Ssangyong или в авторизованный сервисный центр Ssangyong. Иначе двигатель не запустится.

## В случае утери ключа

Если вы потеряли ключ, из памяти блока управления двигателем необходимо удалить код данного ключа в целях предотвращения угона автомобиля. Пожалуйста, свяжитесь с дилером Ssangyong или обратитесь в авторизованный сервисный центр Ssangyong.

# ПРОТИВОУГОННАЯ СИГНАЛИЗАЦИЯ

Противоугонная сигнализация активируется при запираии дверей с пульта ДУ. При попытке открывания дверей автомобиля или капота каким-либо способом без использования пульта ДУ начнут мигать лампы системы аварийной сигнализации и включится сирена.

## ВКЛЮЧЕНИЕ ПРОТИВОУГОННОЙ СИГНАЛИЗАЦИИ

- Противоугонная сигнализация активируется при запираии дверей с пульта ДУ.
- Если ни одна из дверей не была открыта в течение 30 секунд после их отпираания с использованием пульта ДУ, вновь произойдет автоматическое запираение всех дверей (активируется противоугонная сигнализация).
- При активации противоугонной сигнализации дважды сработает световая аварийная сигнализация. Если нажать данную кнопку еще раз в течение четырех секунд, световая аварийная сигнализация сработает дважды и однократно прозвучит звуковое подтверждение.
- Если двери запираются при помощи ключа (без использования пульта ДУ), двери будут заперты, но активация противоугонной сигнализации не происходит.

### ОСТОРОЖНО

Для активации противоугонной сигнализации необходимо извлечь ключ из замка зажигания, полностью закрыть все двери, включая дверь багажного отделения, и капот.

## РЕЖИМ ТРЕВОГИ

При попытке открывания дверей автомобиля или капота каким-либо способом без использования пульта ДУ сработает сигнализация противоугонной системы.

- Если открыть одну из боковых дверей или дверь багажного отделения при помощи ключа при активированной системе противоугонной сигнализации, произойдет срабатывание сигнализации.
- При попытке открыть капот или дверь багажного отделения снаружи при активированной системе противоугонной сигнализации, произойдет срабатывание сигнализации.
- Если система противоугонной сигнализации сработала, начнет мигать аварийная световая сигнализация, и в течение приблизительно 27 секунд будет звучать сирена.
- Чтобы прекратить действие sireны:
  - нажмите кнопку отпираания/запираания дверей на пульте ДУ;
  - установите ключ зажигания в положение «ON»;
  - откройте дверь при помощи механического ключа.

## ОТКЛЮЧЕНИЕ ПРОТИВОУГОННОЙ СИГНАЛИЗАЦИИ

- Откройте дверь при помощи пульта ДУ.
- Чтобы отключить противоугонную сигнализацию после того, как она сработала, нажмите кнопку отпираания на пульте ДУ. При отключении противоугонной сигнализации световая аварийная сигнализация сработает один раз.
- Чтобы выключить сигнализацию, необходимо вставить ключ в замок зажигания и установить его в положение «ON».



## СОДЕРЖАНИЕ

- Открывание/закрывание дверей .....3-2
- Двери .....3-4
- Окна .....3-6
- Верхний люк\* .....3-8
- Капот .....3-10
- Крышка лючка заливной горловины  
топливного бака..... 3-11
- Рейлинги.....3-13
- Дверь багажного отделения  
и заднее стекло .....3-14



# Двери и окна

1

2

3

4

5

6

7

8

9

10

11

12

13

14

15

# МЕХАНИЗМЫ И СИСТЕМЫ ОТКРЫВАНИЯ/ЗАКРЫВАНИЯ ДВЕРЕЙ И ОКОН

1

Переключатель привода крышки верхнего люка

2

3

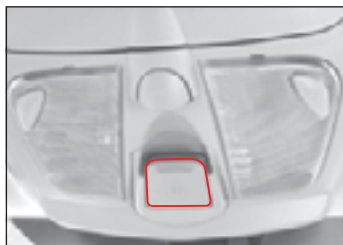

4

5

6

7

8

9

10

11

Предохранительный рычаг защелки капота

12

13

14

15

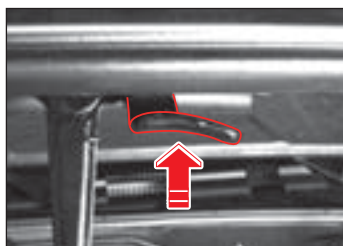

Крышка лючка заливной горловины топливного бака



Ручка открывания двери



**Переключатель электропривода  
стеклоподъемника водительской  
двери, ручка открывания двери**



**Кнопка заперения/  
отпирания замка**



**Ручка открывания двери/  
окна багажного отделения**

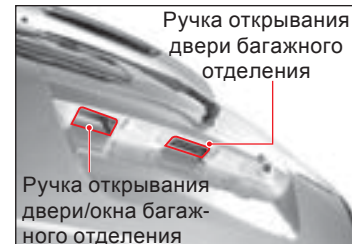

**Рычаг привода за-  
щелки крышки  
лючка топливоза-  
ливной горлови-  
ны, рычаг приво-  
да защелки капота**

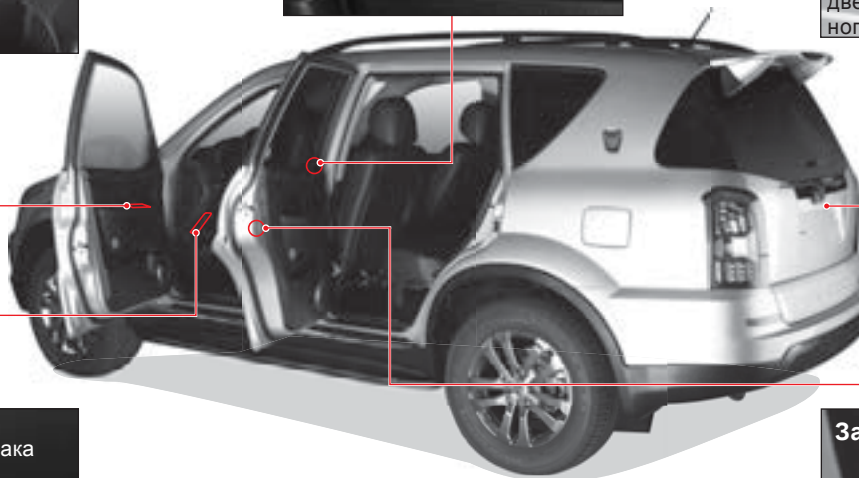
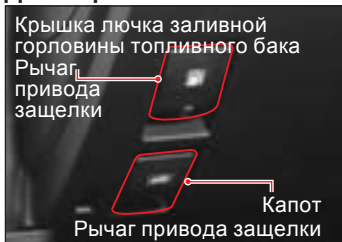

**Функция блокиров-  
ки замка от случай-  
ного открывания  
двери детьми**





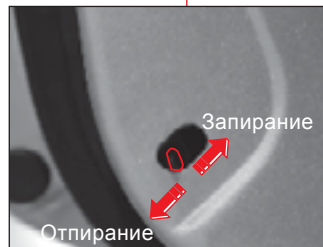
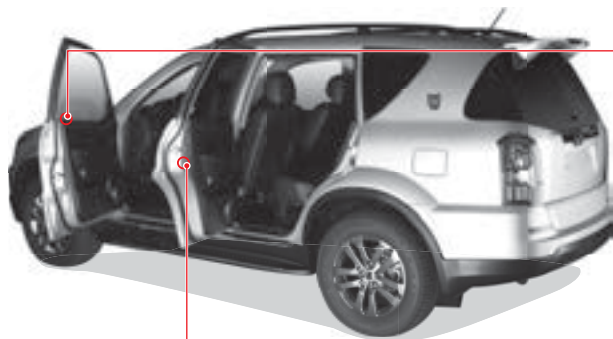

## Функция блокировки замка от случайного открывания двери детьми

Блокировка замка предотвращает случайное открывание дверей, особенно когда в автомобиле находятся дети. При установке рычага блокиратора в положение «**LOCK**», задние двери можно открыть только снаружи.



## Кнопка запертия/отпирания замка

Замки всех дверей блокируются/разблокируются при установке кнопки в соответствующее положение (кнопки расположены только на ручке водительской двери и двери со стороны переднего пассажира).

### ВАЖНО

- Кнопка запертия/отпирания и ручка передней пассажирской двери выполняют те же функции, что и на водительской двери.
- Кнопки запертия/отпирания на задних дверях позволяют блокировать или разблокировать только замок соответствующей двери.
- После запертия замка двери при помощи кнопки его отпирание произойдет вновь, если дверь была открыта.

### ⚠ ВНИМАНИЕ

Дети, сидящие на задних сиденьях, могут случайно открыть заднюю дверь. Установите рычаг блокиратора в положение «**LOCK**» (блокировка).

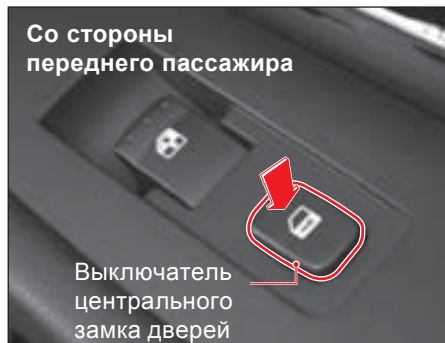

## Выключатель запириания/отпириания замков дверей

При нажатии кнопки выключателя центрального замка все двери, включая дверь багажного отделения, запираются одновременно. При повторном нажатии кнопки выключателя происходит запириание замков всех дверей.

Данный выключатель не работает, если активирована противоугонная сигнализация, либо одна из дверей закрыта не полностью.

## Ручка открывания двери

Для открывания двери потяните ручку на себя.

## Автоматическое отпирание дверей

При срабатывании системы подушек безопасности замки всех дверей отпираются автоматически, если перед этим двери были заперты автоматической системой.

### ВНИМАНИЕ

Если двери или каркас/рама кузова повреждены в результате аварии, система автоматического отпирания дверей может не сработать.

### ВАЖНО

Если хотя бы одна из дверей открыта, остальные двери не могут быть заперты при помощи клавиши блокировки, выключателя центрального замка и пульта ДУ.

## Автоматическое запириание дверей

Все двери автоматически запираются при движении на скоростях более 50 км/ч.

### ОСТОРОЖНО

Если при движении автомобиля со скоростью 50 км/ч и выше отпереть двери при помощи клавиши запириания/отпириания замка или кнопки выключателя центрального замка, все двери автоматически будут заперты вновь.

## Включение светильников салона

Действие светильников салона синхронизовано с положением дверей. Передний светильник включается при открывании одной из передних дверей. Центральный светильник салона включается при открывании одной из задних дверей. Светильник багажного отделения включается при открывании двери багажного отделения. После закрывания передней двери яркость переднего светильника салона постепенно уменьшается до полного его отключения. Центральный светильник салона и светильник багажного отделения отключаются сразу после закрывания соответствующей двери.

## ПЕРЕКЛЮЧАТЕЛЬ ЭЛЕКТРОПРИВОДА СТЕКЛОПОДЪЕМНИКА ВОДИТЕЛЬСКОЙ ДВЕРИ

### ► Открывание окна

- При легком нажатии на переднюю часть клавиши переключателя стекло будет опускаться до тех пор, пока нажат переключатель.
- При полном нажатии клавиши переключателя стекло автоматически опустится в крайнее нижнее положение. Если вы хотите остановить стекло во время автоматического опускания в промежуточном положении, еще раз слегка нажмите на переднюю часть клавиши переключателя или потяните ее вверх.

### ► Закрывание окна

- Если легко потянуть переднюю часть клавиши переключателя вверх, стекло будет подниматься до тех пор, пока удерживается переключатель.
- Если потянуть клавишу переключателя вверх до упора, стекло поднимется в крайнее верхнее положение автоматически (при соответствующей комплектации). Если вы хотите остановить стекло в промежуточном положении, потяните эту же клавишу еще раз или слегка нажмите на ее переднюю часть.

## ВЫКЛЮЧАТЕЛЬ БЛОКИРОВКИ ЭЛЕКТРОПРИВОДОВ СТЕКЛОПОДЪЕМНИКОВ

При нажатии данной кнопки будет функционировать только стеклоподъемник водительской двери. Управление стеклоподъемниками остальных окон при помощи переключателей, установленных на соответствующих дверях, невозможно.

### ⚠ ВНИМАНИЕ

При перевозке детей на заднем сиденье нажмите выключатель блокировки электропривода стеклоподъемников, чтобы отключить переключатели, расположенные на задних дверях. Не позволяйте детям играть со стеклоподъемником и переключателями.

### ⚠ ОСТОРОЖНО

Прежде чем закрывать окна автомобиля при помощи переключателей водительской двери, убедитесь в том, что приняты все меры предосторожности. При подъеме стекла можно защемить руки и другие части тела, выставленные в окно.

Выключатель  
центрального замка

Переключатель  
электропривода  
стеклоподъемника  
передней  
пассажирской двери

Переключатель  
электропривода  
стеклоподъ-  
емника задней  
левой двери

Переключатель  
электропривода  
стеклоподъемника  
правой задней  
двери

## СТЕКЛОПОДЪЕМНИК ДВЕРИ ВОДИТЕЛЯ С ФУНКЦИЕЙ ЗАЩИТЫ ОТ ЗАЩЕМЛЕНИЯ

Функция защиты от защемления обеспечивает автоматический возврат стекла двери водителя, если при приближении стекла к крайнему верхнему положению оно встретит на своем пути препятствие. Если соответствующий датчик определяет повышенное сопротивление перемещению стекла, стекло немедленно начинает опускаться.

### ОСТОРОЖНО

- Функция защиты от защемления действует только при движении стекла водительской двери вверх в автоматическом режиме.
- Функция защиты от защемления отключается, когда от верхней кромки стекла до рамы окна остается совсем небольшое расстояние.

## ЗАДЕРЖКА ОТКЛЮЧЕНИЯ СТЕКЛОПОДЪЕМНИКОВ

Управление стеклоподъемниками, оборудованными электроприводом, можно осуществлять в течение 30 секунд после того, как ключ в замке зажигания будет переведен из положения «ON» в другое положение. Но действие данной функции прекращается сразу же после открывания передней двери.

Переключатели электроприводов стеклоподъемников двери переднего пассажира и задних дверей

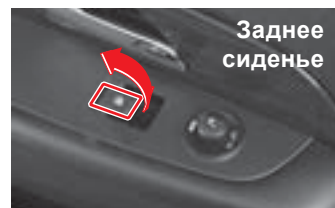
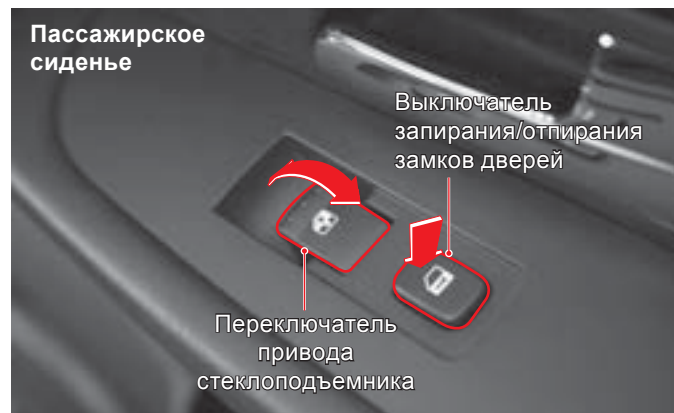

Для перемещения стекла вверх или вниз потяните клавишу соответствующего переключателя вверх или нажмите ее вниз.

### ВНИМАНИЕ

- Перед закрытием окна убедитесь в том, что это не приведет к защемлению каких-либо предметов или частей тела пассажиров (например, головы, руки или пальцев).
- Следите за тем, чтобы во время движения пассажиры не выставляли из окна автомобиля руки или голову.
- Не позволяйте детям играть с какими-либо переключателями, ручками дверей или рычагом переключения передач.

## СДВИГАНИЕ КРЫШКИ ЛЮКА

### ► Открывание: двухступенчатое открывание

Верхний люк открывается автоматически после кратковременного нажатия переключателя привода крышки верхнего люка. Но при этом открывание люка происходит двухступенчато: после первого нажатия переключателя крышка люка остановится, не доходя 5 см до крайнего положения. После второго нажатия люк открывается полностью. Если переключатель будет задействован во время перемещения крышки люка, крышка остановится в промежуточном положении. (Ручной контроль при сдвигании крышки люка: крышка верхнего люка будет перемещаться до тех пор, пока переключатель привода удерживается в нажатом положении.)

### ► Закрыта

Когда крышка верхнего люка находится в открытом положении, люк полностью закроется в автоматическом режиме, если кратковременно отжать переключатель привода крышки вниз. Для остановки крышки в промежуточном положении нажмите на переключатель вверх или вниз. (Ручной контроль при закрывании крышки верхнего люка (после сдвигания): крышка верхнего люка будет перемещаться до тех пор, пока переключатель привода удерживается в нажатом положении.)

## ПОДЪЕМ КРЫШКИ ЛЮКА

### ► Подъем

Если крышка верхнего люка находится в закрытом положении, то при отжатии переключателя привода крышки вниз она поднимется в верхнее положение.

### ► Опускание

Если крышка верхнего люка находится в поднятом положении, то при нажатии переключателя привода крышки она полностью опустится.

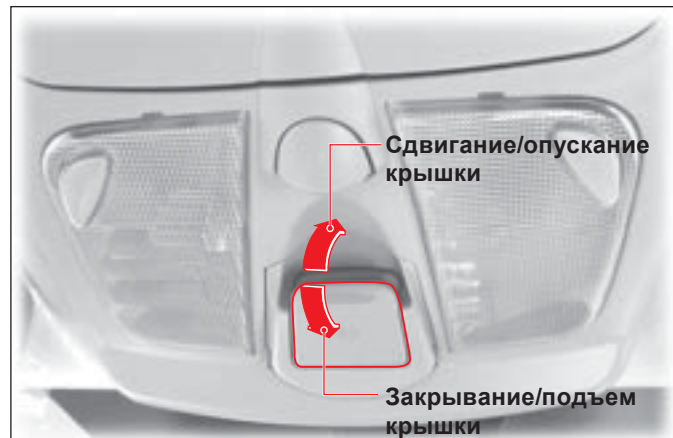

### ⚠ ОСТОРОЖНО

- Отпустите переключатель, как только необходимая операция с крышкой люка будет завершена. Удерживание переключателя дольше, чем это необходимо, может привести к возникновению неисправности. В зимнее время, прежде чем открыть крышку люка, необходимо подождать, пока она не освободится ото льда. Дождитесь, пока лед растает.
- При покидании автомобиля убедитесь в том, что люк полностью закрыт. В противном случае повышается риск угона автомобиля. Кроме того, в салон автомобиля может попасть вода, если в это время пойдет дождь или снег.
- При полностью открытой крышке люка может значительно возрасти аэродинамический шум. В таком случае подберите нужное положение крышки самостоятельно или откройте люк на две трети, используя только первую ступень автоматической системы открывания.
- Перед выполнением операций с крышкой люка ознакомьтесь с требованиями безопасности. В случае нарушения этих требований можно защемить отдельные части тела.
- Регулярно очищайте поверхность крышки люка и направляющие. В противном случае при перемещении крышки могут быть слышны посторонние звуки в результате попадания инородных частиц и грязи.

- Перед тем, как открывать люк в крыше, стекла, двери или капот автомобиля рекомендуется очистить их поверхность от воды, снега и т. п. с помощью вспомогательного аксессуара. Для получения рекомендаций по выбору и использованию вспомогательных аксессуаров обратитесь к дилеру или в авторизованный сервисный центр Ssangyong. Попадание воды в салон автомобиля может привести к неисправности электрооборудования, коррозии и нарушению внешнего вида отделочных материалов. В этом случае гарантийные обязательства на неисправности электрооборудования, коррозию, нарушение внешнего вида отделочных материалов не распространяются.

## ФУНКЦИЯ ЗАЩИТЫ ОТ ЗАЩЕМЛЕНИЯ

Для предотвращения защемления каких-либо частей тела при закрывании крышки после ее сдвигания функция защиты обеспечивает автоматическое открывание люка при встрече крышки с препятствием.

### ОСТОРОЖНО

- Данная функция работает только при сдвигании крышки люка.
- Функция защиты от защемления отключается непосредственно перед тем, как крышка переместится в крайнее положение.

### ВНИМАНИЕ

- Перед выполнением операций с крышкой люка ознакомьтесь с требованиями безопасности. В случае нарушения этих требований можно защемить отдельные части тела.
- Не выставляйте какие-либо части тела в проем верхнего люка.

## АЭРОДИНАМИЧЕСКИЙ ШУМ

Если при движении автомобиля стекла окон или крышка вентиляционного люка находятся в определенном положении, вы можете почувствовать некоторый дискомфорт от возникающего шума.

Это происходит из-за притока воздуха через окно или люк и создаваемого им резонансного эффекта. В этом случае необходимо отрегулировать положение опускных стекол или крышки люка.

## ОТКЛЮЧЕНИЕ АККУМУЛЯТОРНОЙ БАТАРЕИ ИЛИ СБОЙ В ПОДАЧЕ ПИТАНИЯ ВО ВРЕМЯ ПЕРЕМЕЩЕНИЯ КРЫШКИ ЛЮКА

Если крышка люка останавливается в промежуточном положении из-за нарушения подачи питания, необходимо выполнить настройку конечных положений крышки люка. Кроме того, такая настройка необходима в следующих случаях:

- в автоматическом режиме управления крышка люка закрывается или открывается не полностью;
- крышка сдвигается в направлении закрывания. Но работа привода не прекращается даже после того, как крышка достигла крайнего положения и люк полностью закрыт;
- ход крышки при открывании сдвиганием или откидывании вверх значительно меньше обычного;
- выполняются не все операции управления положением крышки люка, либо они выполняются неправильно.

## НАСТРОЙКА КОНЕЧНОГО ПОЛОЖЕНИЯ КРЫШКИ ЛЮКА

- Полностью закройте крышку верхнего люка при помощи переключателя привода (закрывание после сдвигания).
- Если крышка люка остановилась, но люк при этом закрыт не полностью, полностью поднимите крышку в верхнее положение, используя переключатель привода крышки верхнего люка.

### ВАЖНО

Если продолжать удерживать клавишу переключателя в положении «OPEN» (открыт) более 5 секунд уже после того, как крышка люка была полностью открыта, крышка не будет ни закрываться, ни открываться полностью после кратковременного нажатия переключателя (автоматический режим). Крышка люка начнет перемещаться, только если переключатель будет удерживаться в соответствующем положении. В этом случае для активации функции автоматического открывания/закрывания выполните настройку конечного положения крышки люка.

# КАПОТ



## ОТКРЫВАНИЕ КАПОТА

1. Для освобождения защелки замка капота потяните рычаг, расположенный в нижней части панели управления слева от рулевой колонки.
2. Слегка поднимите капот и отожмите пальцем предохранительный рычаг защелки вверх. Затем полностью поднимите капот.

## ЗАКРЫВАНИЕ КАПОТА

1. Опустите капот, не доводя его примерно на 30 см до верхней кромки моторного отсека, затем отпустите капот. Капот закроется под действием собственного веса.
2. Убедитесь в том, что моторный отсек плотно закрыт.

### **⚠ ВНИМАНИЕ**

- Если вы открываете моторный отсек при работающем двигателе, необходимо проявлять дополнительную осторожность во избежание получения травм от движущихся деталей и механизмов, расположенных в моторном отсеке.
- Перед началом движения потяните капот вверх за переднюю кромку, чтобы убедиться в том, что капот надежно зафиксирован замком.
- В ветреную погоду необходимо проявлять дополнительную осторожность во избежание травм. Ветер может приподнять капот, зафиксированный с помощью опорной стойки, и стойка может отсоединиться от капота. Это может привести к внезапному падению капота.
- Прежде чем опускать капот, убедитесь в том, что при этом не произойдет защемления какой-либо из ваших частей тела.
- Не надавливайте на капот, чтобы его закрыть, это может привести к повреждению капота и лакокрасочного покрытия.

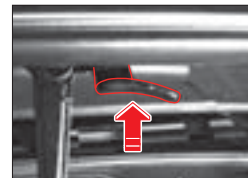

## КРЫШКА ЛЮЧКА ЗАЛИВНОЙ ГОРЛОВИНЫ ТОПЛИВНОГО БАКА

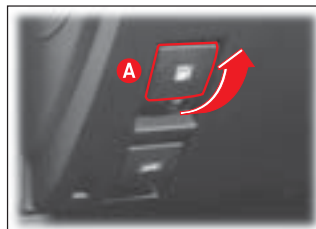

1. Откройте крышку (A) заливной горловины топливного бака, потянув рычаг, расположенный в нижней части панели управления слева от рулевой колонки.

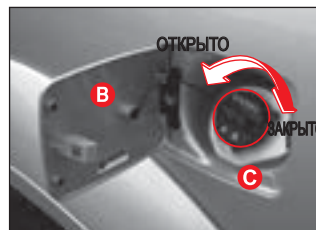

2. Откройте крышку (C) топливного бака, повернув ее против часовой стрелки.

3. После заправки затяните крышку топливного бака, поворачивая ее по часовой стрелке до момента, когда начнут раздаваться щелчки. Затем плотно закройте крышку (B) лючка заливной горловины топливного бака, нажав на нее до характерного щелчка.





### ВНИМАНИЕ

- В жаркую погоду может возникнуть разность между давлением паров бензина, находящихся в топливном баке, и атмосферным давлением. Чтобы снять крышку топливного бака, поверните ее на один оборот и подождите, пока не прекратится шипение, чтобы предотвратить возможное разбрызгивание топлива и получение травмы. Затем снимите крышку.
- Прежде чем открывать крышку топливного бака, дотроньтесь до металлической детали, чтобы снять статическое электричество с вашего тела. В противном случае вы можете получить ожоги при возгорании топлива от искры, возникающей при разряде статического электричества.
- Не садитесь в автомобиль во время заправки. При этом вы можете создать заряд статического электричества, что может привести к пожару.
- Если вы в определенных ситуациях используете для дозаправки канистру для топлива, устанавливайте ее на землю, а не в салон или багажное отделение автомобиля. В противном случае это может стать причиной пожара из-за разряда статического электричества.
- Производите заправку только при неработающем двигателе.
- Используйте только указанные в спецификациях виды топлива и дизельное топливо с низким содержанием серы. В противном случае двигатель может быть серьезно поврежден.
- Не используйте источники открытого огня и не курите рядом с автомобилем.
- Если вы используете топливо несоответствующей марки или добавляете в топливо добавки непроверенного действия, двигатель и каталитический нейтрализатор могут быть серьезно повреждены.
- Старайтесь не пользоваться мобильным телефоном на АЗС. Токи или электромагнитное поле, создаваемые телефоном, могут привести к возникновению пожара при контакте с парами топлива.
- При возникновении пожара немедленно покиньте АЗС и обратитесь за помощью в пожарную часть.

### ОСТОРОЖНО

- Топливо может повредить лакокрасочное покрытие. При попадании топлива на окрашенные поверхности автомобиля немедленно промойте этот участок холодной водой.
- Крышка лючка топливозаправочной горловины может не открываться в холодную погоду. Для открывания крышки лючка слегка постучите по ней.
- Для замены крышки топливного бака, используйте только оригинальные запчасти Ssangyong.



Если автомобиль оборудован рейлингами для перевозки багажа и установки верхнего багажника, перевозку багажа можно осуществлять на крыше автомобиля.

### ОСТОРОЖНО

- На крыше оборудованного верхним люком автомобиля не перевозите груз, который может помешать перемещению крышки люка.
- Приведенная ниже характеристика определяет максимальный вес груза, который допускается перевозить на верхнем багажнике.

Максимальная нагрузка на рейлинги: 45 кг при равномерном распределении груза

- Перевозка на крыше грузов или багажа, вес которых превышает указанное выше значение, может привести к повреждению автомобиля.

При транспортировке крупногабаритных предметов не допускайте, чтобы они выступали за пределы кузова сзади или сбоку автомобиля.

- Чтобы избежать повреждения или падения груза во время движения, периодически проверяйте надежность его крепления, а также крепления верхнего багажника.
- Осуществляйте движение на умеренных скоростях.
- Превышение максимально допустимого веса перевозимого на крыше багажа может привести к нарушению устойчивости автомобиля.

# ДВЕРЬ БАГАЖНОГО ОТДЕЛЕНИЯ И ЗАДНЕЕ ОКНО

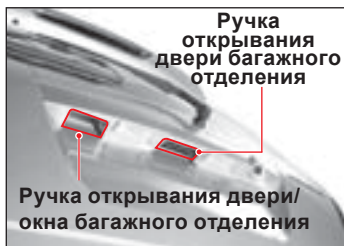
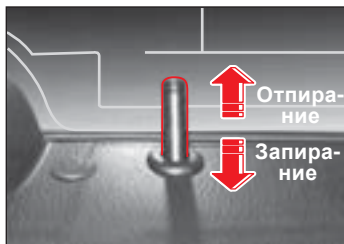

## Открывание окна багажного отделения

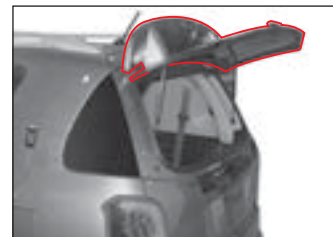

Для отпирания замка окна багажного отделения, отпирите дверь багажного отделения и потяните левый рычаг вверх. Откройте окно двери багажного отделения, потянув стекло вверх за наружную ручку.

## Открывание двери багажного отделения



Для того чтобы открыть дверь багажного отделения, отпирите замок и потяните рычаг ручки двери вверх.

Для того чтобы закрыть дверь багажного отделения сначала опустите ее, удерживая за ручку внутреннего рычага, затем закройте ее.

### ВНИМАНИЕ

- Прежде чем закрыть дверь багажного отделения, убедитесь в том, что при этом не произойдет защемления какой-либо из ваших частей тела. Кроме того, поскольку дверь багажного отделения достаточно тяжелая, она может неожиданно закрыться под собственной тяжестью. Для предотвращения травм соблюдайте осторожность при закрывании двери багажного отделения.
- Дверь багажного отделения открывается вверх. При открывании двери багажного отделения убедитесь в том, что на пути двери не находятся какие-либо объекты или люди.
- Ни при каких обстоятельствах люди не должны перевозиться в багажном отделении без использования удерживающих систем. Во избежание травм во время столкновения или внезапной остановки автомобиля пассажиры должны удерживаться соответствующими системами.
- При движении на автомобиле с открытой дверью багажного отделения вы подвергаете себя и пассажиров опасности, поскольку попадающие в салон отработавшие газы могут привести к серьезному отравлению или гибели людей. Если необходимо двигаться с открытой дверью багажного отделения, откройте все вентиляционные отверстия и окна, чтобы в салон поступал свежий воздух.
- Люди не должны находиться в багажном отделении автомобиля ни при каких обстоятельствах. Находиться в багажном отделении в случае аварии крайне опасно.
- Отработавшие газы ядовиты. Не запускайте двигатель при открытой двери багажного отделения или открытым окне двери багажного отделения, чтобы не допустить попадания отработавших газов в салон автомобиля. Если дверь багажного отделения будет закрыта ненадлежащим образом, во время движения груз может выпасть из автомобиля, что приведет к созданию аварийной ситуации. Не начинайте движение с открытой дверью/окном багажного отделения.

### ОСТОРОЖНО

- Если дверь багажного отделения будет закрыта ненадлежащим образом, во время движения груз может выпасть из автомобиля, что приведет к созданию аварийной ситуации. Не начинайте движение с открытой дверью багажного отделения.
- Убедитесь в том, что дверь багажного отделения плотно закрыта до начала движения. Возможно повреждение газонаполненных цилиндров, облегчающих подъем двери багажного отделения или прикрепленных к ним предметов, если до начала движения дверь не была закрыта.

### МЕРЫ БЕЗОПАСНОСТИ ПРИ ОТКРЫВАНИИ/ ЗАКРЫВАНИИ ДВЕРЕЙ

- Не позволяйте детям играть с какими-либо переключателями, ручками дверей и рычагом переключения передач.
- Перед использованием привода стеклоподъемников и верхнего люка, а также перед закрыванием дверей (в т.ч. багажного отделения) и крышки лючка топливозаливной горловины убедитесь в том, что это не приведет к защемлению каких-либо предметов или частей тела пассажиров (например, головы, руки, пальцев).
- Прежде чем начать движение убедитесь в том, что двери (в т.ч. дверь багажного отделения) и крышка лючка топливозаливной горловины полностью закрыты.
- При перевозке детей на задних сиденьях используйте соответствующие предусмотренные функции безопасности для предотвращения случайного открывания дверей и окон, которое может повлечь опасные последствия.
- Выставленные в проемы окон и верхнего люка части тела могут быть защемлены или травмированы при ударе о наружные объекты. Не следует выставлять руки, голову и другие части тела в открытые проемы.



## СОДЕРЖАНИЕ

- Переключатели и оборудование салона .....4-2
- Комбинированный переключатель света .....4-4
- Очистители и омыватели стекол .....4-8
- Очиститель ветрового стекла с датчиком дождя\* .....4-9
- Комбинированный переключатель очистителей и омывателей стекол ..... 4-10
- Переключатель круиз-контроля\* ..... 4-12
- Панель переключателей на водительской двери ..... 4-18
- Переключатель электропривода регулировки наружных зеркал заднего вида .. 4-19
- Кнопки дистанционного управления на рулевом колесе ..... 4-20
- Выключатель обогрева стекол..... 4-21
- Выключатель аварийной сигнализации ..... 4-22
- Выключатель ESP OFF\* ..... 4-23
- Выключатель системы HDC\* ..... 4-25
- Выключатель системы помощи при парковке (PAS)\* ..... 4-27
- Переключатели центральной консоли ..... 4-28
- Система полного привода\* ..... 4-29
- Переключатели потолочной консоли, выключатель светильника салона..... 4-33



# Переключатели

1

2

3

4

5

6

7

8

9

10

11

12

13

14

15

# ПЕРЕКЛЮЧАТЕЛИ И ПРИБОРЫ







# КОМБИНИРОВАННЫЙ ПЕРЕКЛЮЧАТЕЛЬ СВЕТА

## Комбинированный переключатель света



Данный переключатель предназначен для включения/выключения наружных световых приборов (фар, задних фонарей, габаритных огней, подсветки регистрационного знака, сигналов поворота, противотуманных фар).

## Комбинированный датчик освещенности/дождя\*



При установке переключателя света в положение «AUTO» комбинированный датчик освещенности/дождя определяет степень освещенности местности и автоматически управляет включением и выключением фар и задних фонарей.

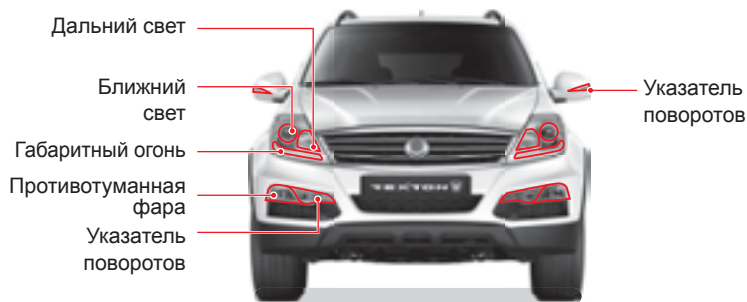

Указатель поворотов

Фонарь заднего хода

## АВТОМАТИЧЕСКИЙ РЕЖИМ ПЕРЕКЛЮЧЕНИЯ СВЕТА\*

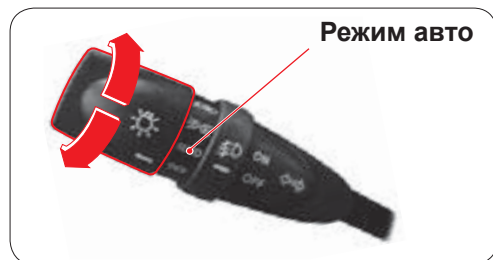

При установке переключателя света в положение «АУТО» комбинированный датчик освещенности/дождя определяет степень освещенности местности и управляет включением и выключением фар и задних фонарей.

### ⚠ ОСТОРОЖНО

- Не протирайте поверхности в зоне установки датчика освещенности и датчика дождя с использованием мощных средств или полиролей.
- Во время тумана, снегопада, дождя или в пасмурные дни используйте ручной режим переключения света. Момент автоматического включения/выключения фар варьируется в зависимости от климата, сезона и других условий.
- Самостоятельное нанесение тонирующей пленки или составов аналогичного действия на стекло может привести к повреждению системы переключения света.
- Ssangyong рекомендует использовать автоматический режим лишь в хорошую погоду в период вечерних или утренних сумерек.
- Включайте и отключайте фары и задние фонари в ручном режиме.
- Включайте фары в ручном режиме при проезде через затемненные участки дороги и тоннели.
- В пасмурные дни не полагайтесь на функцию автоматического переключения света. Включайте и отключайте фары или задние фонари в ручном режиме.
- При переводе переключателя в положение «АУТО» в течение очень короткого времени могут мигать светильники салона, фары и задние фонари. Это не является признаком неисправности, данная функция предназначена для предупреждения о включении автоматического режима.



### Комбинированный датчик освещенности/дождя\*

При установке переключателя света в положение «АУТО» комбинированный датчик освещенности/дождя определяет степень освещенности местности и автоматически управляет включением и выключением фар и задних фонарей.

### ⚠ ОСТОРОЖНО

- Не подвергайте датчик ударам и сотрясениям. Подобные нагрузки могут привести к сбоям в работе датчика.
- Функция автоматического включения световых приборов может работать некорректно при движении автомобиля по неровной (грунтовой) дороге в результате возникающей при этом вибрации.

## Функция энергосбережения (автоматическое отключение света)

- Для предотвращения разряда аккумуляторной батареи, если габаритные огни остались включенными после извлечения ключа из замка зажигания, при открывании водительской двери включается звуковое предупреждение. Габаритные огни автоматически выключаются при закрывании двери. (Если переключатель света остается во включенном положении, при этом ключ извлечен из замка зажигания и все двери закрыты, то габаритные огни отключаются функцией энергосбережения. Однако, если после этого открыть дверь, установить переключатель света в положение «OFF», а затем вернуть переключатель во включенное положение, то габаритные огни будут гореть и после закрывания двери.)
- Для повторного включения габаритных огней вставьте ключ в замок зажигания. Или установите переключатель света сначала в положение «OFF», а затем в положение «ON».



## КОМБИНИРОВАННЫЙ ПЕРЕКЛЮЧАТЕЛЬ СВЕТА



(Включение фар)

При этом положении переключателя включаются фары, габаритные огни, задние фонари, подсветка регистрационного знака, противотуманные огни (когда соответствующий переключатель находится в положении «ON») и подсветка панели приборов.



(Включение габаритных огней)

При этом положении переключателя включаются габаритные огни, задние фонари, подсветка регистрационного знака, противотуманные огни (когда соответствующий переключатель находится в положении «ON») и подсветка панели приборов.

Режим авто

(Автоматический режим)

Фары и задние фонари при этом положении переключателя будут включаться/выключаться автоматически по сигналу датчика освещенности.

Выкл.

(Отключение света)

Все световые приборы отключены.

## Регулятор наклона оптических осей фар



Включите ближний свет и отрегулируйте направление оптических осей фар в зависимости от загрузки автомобиля;

- чтобы ниже наклонить оптические оси фар, поворачивайте регулятор по направлению вниз;
- чтобы уменьшить угол наклона оптических осей фар, поворачивайте регулятор по направлению вверх.

### ВАЖНО

Регулировка направления оптических осей фар должна производиться в зависимости от загрузки автомобиля.

## Дальний свет фар

Для включения дальнего света фар отведите рычаг комбинированного переключателя от себя – в направлении панели приборов – когда включен ближний свет фар. При включении дальнего света фар на комбинации приборов загорается соответствующий индикатор (☾).

## Кратковременное включение дальнего света

При нажатии рычага комбинированного переключателя в направлении от себя независимо от положения переключателя света включается дальний свет фар и остается включенным до тех пор, пока рычаг удерживается в нажатом положении. При этом на комбинации приборов загорается индикатор активации дальнего света фар.

### ⚠ ВНИМАНИЕ

Во время движения дальний свет фар мешает водителям встречного транспорта и ухудшает условия для безопасного вождения. Используйте дальний свет фар только при движении по дорогам, не оборудованным системой дорожного освещения.

## Выключатель сигнала правого поворота

### ВАЖНО

При активации сигнала поворота на комбинации приборов мигает соответствующий индикатор.

## Выключатель противотуманных фар

Для включения противотуманных фар установите данный переключатель в положение «ON» при включенных габаритных огнях.

## СИСТЕМА ДНЕВНЫХ ХОДОВЫХ ОГНЕЙ (DRL): Только для определенных регионов

Если автомобиль оборудован системой дневных ходовых огней, габаритные огни включаются автоматически при переводе ключа зажигания из положения «ACC» в положение «ON».

Фары включаются сразу после запуска двигателя.

Если фары были включены автоматически, то при переводе переключателя света из положения «OFF» в положение «ON» фары будут отключены, но габаритные огни останутся включенными. (Дневные ходовые огни отключаются сразу, как только будет задействован переключатель света.)

## Выключатель сигнала левого поворота

## Выключатель задних противотуманных огней\*

Для включения задних противотуманных огней нажмите кнопку данного выключателя после того, как будут включены габаритные огни автомобиля. Для выключения противотуманных огней нажмите эту кнопку повторно. Задние противотуманные огни автоматически отключаются при переводе переключателя света в положение «OFF», либо при выключении передних противотуманных фар. Поэтому для очередного включения задних противотуманных огней нажмите соответствующий выключатель после того, как будут включены габаритные огни и противотуманные фары.



# ОЧИСТИТЕЛИ И ОМЫВАТЕЛИ СТЕКОЛ

Очиститель  
ветрового  
стекла

Распылители  
омывателей  
стекол

Задний очиститель



Комбинированный переключатель  
очистителей и омывателей стекол



Бачок жидкости  
омывателей стекол

Ежедневно проверяйте уровень жидкости в бачке омывателей и по мере необходимости доливайте указанную в спецификациях жидкость. При низких температурах следует использовать жидкость, рекомендованную для использования в зимний период.



## ⚠ ОСТОРОЖНО

- При использовании обычной воды в качестве моющей жидкости зимой она замерзнет, что приведет к повреждению бачка и электропривода насоса омывателей. Используйте только жидкости, указанные в спецификациях.
- При доливе жидкости в бачок омывателей следите за тем, чтобы капли жидкости не попали на двигатель или на окрашенные поверхности кузова автомобиля.

## ⚠ ВНИМАНИЕ

Жидкость омывателей содержит легковоспламеняющиеся вещества, добавляемые для предотвращения ее замерзания. При контакте жидкости с открытым пламенем может произойти возгорание. При проверке уровня жидкости следите за тем, чтобы рядом с бачком омывателей не использовались источники открытого огня.

Щетка очистителя ветрового  
стекла

Если очиститель перестанет обеспечивать необходимый уровень очистки стекла в результате износа щеток, замените щетки новыми. Более подробная информация приведена в главе «Техническое обслуживание и ремонт» данного руководства.

Очиститель ветрового стекла	Задний очиститель
500 мм	350 мм

# ОЧИСТИТЕЛЬ ВЕТРОВОГО СТЕКЛА С ДАТЧИКОМ ДОЖДЯ\*

Когда выключатель очистителя ветрового стекла находится в положении «AUTO», этот датчик определяет силу дождя, включает очиститель и регулирует частоту взмахов его щеток.

## Комбинированный датчик освещенности/дождя

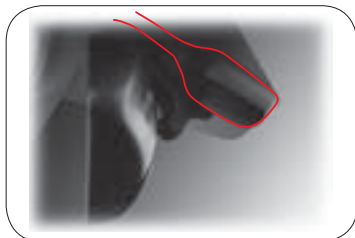

Датчик управляет интенсивностью работы очистителя ветрового стекла, определяя количество осадков, попадающих на ветровое стекло.

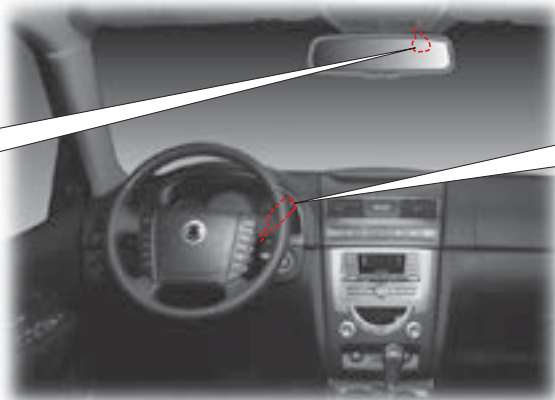

## Положение переключателя «AUTO»



### ОСТОРОЖНО

- Когда переключатель очистителя находится в положении «AUTO», при запуске двигателя щетки сработают один раз. Это может привести к преждевременному износу щеток (особенно зимой). Поэтому если не предвидится использование очистителя, переключатель должен устанавливаться в положение «OFF». В зимнее время убеждайтесь в том, что щетки очистителя не примерзли к ветровому стеклу. В противном случае это может стать причиной выхода электромотора привода очистителя стекла из строя.
- При пользовании очистителем без смачивания поверхности стекла на стекле могут остаться царапины, и щетки могут преждевременно выйти из строя. Если необходимо очистить сухое стекло, используйте очиститель стекла совместно с омывателем.
- Прежде чем приступить к мойке автомобиля, во избежание нежелательного срабатывания очистителя стекла убедитесь, что переключатель находится в положении «OFF».
- Если нет дождя, устанавливайте переключатель очистителя стекла в положение «OFF»

### ВНИМАНИЕ

При использовании воды для очистки ветрового стекла в зоне установки датчика дождя очиститель стекла может неожиданно сработать. Это может привести к серьезной травме. Обязательно устанавливайте переключатель очистителя стекла в положение «OFF», когда его использование не предвидится.

### ВАЖНО

- Когда переключатель света находится в положениях «AUTO», то при определении соответствующим датчиком наличия дождя одновременно с очистителем стекла будут включаться фары.
- Интенсивность работы очистителя несколько увеличивается, когда становится достаточно темно и срабатывает система автоматического включения света фар.
- Если переключатель очистителей стекол находится в положении «AUTO», при переводе ключа в замке зажигания в положение «ON» очиститель стекла автоматически сработает один раз. В дальнейшем в целях предотвращения повреждения ветрового стекла очиститель не будет срабатывать при переводе переключателя очистителя из положения «OFF» в положение «AUTO».

## ПЕРЕКЛЮЧАТЕЛЬ ОЧИСТИТЕЛЯ ВЕТРОВОГО СТЕКЛА

### MIST

При кратковременном переводе переключателя режимов очистителя стекла в положение «MIST» щетки совершают один рабочий цикл. При удерживании переключателя в данном положении рабочий цикл щеток будет повторяться.

### OFF

Очиститель отключен.

### AUTO

Очиститель ветрового стекла функционирует в автоматическом режиме в зависимости от скорости движения автомобиля и интенсивности осадков.

### LO

Очиститель ветрового стекла работает в непрерывном режиме с низкой скоростью.

### HI

Очиститель ветрового стекла работает в непрерывном режиме с высокой скоростью.



## РЕГУЛЯТОР ИНТЕРВАЛОВ РАБОТЫ ОЧИСТИТЕЛЯ ВЕТРОВОГО СТЕКЛА В АВТОМАТИЧЕСКОМ РЕЖИМЕ

Интенсивность работы щеток очистителя ветрового стекла можно регулировать, поворачивая ручку регулятора вверх или вниз, когда переключатель режимов очистителя находится в режиме «AUTO».

Fast: высокая скорость.

Slow: малая скорость.

## ПЕРЕКЛЮЧАТЕЛЬ ОЧИСТИТЕЛЯ ЗАДНЕГО СТЕКЛА



При переводе переключателя в данное положение до упора на заднее стекло подается моющая жидкость и включается очиститель. При отпускании переключателя он возвращается в положение, при котором подача жидкости прекращается, и работает только очиститель заднего стекла.



Активация очистителя заднего стекла.

**Выкл.**

Омыватель заднего стекла не действует.



При переводе переключателя в данное положение до упора на заднее стекло подается моющая жидкость, и включается очиститель. При отпускании переключателя он возвращается в положение «OFF» и очиститель/омыватель заднего стекла отключаются.

## ВЫКЛЮЧАТЕЛЬ АВТОМАТИЧЕСКОГО РЕЖИМА ОЧИСТИТЕЛЯ И ОМЫВАТЕЛЯ ВЕТРОВОГО СТЕКЛА

Если переключатель очистителя ветрового стекла находится в положении «OFF», то при нажатии данной кнопки на ветровое стекло будет подаваться моющая жидкость, и очиститель ветрового стекла автоматически сработает четыре раза. Затем жидкость будет подана еще раз, и очиститель автоматически сработает еще три раза.

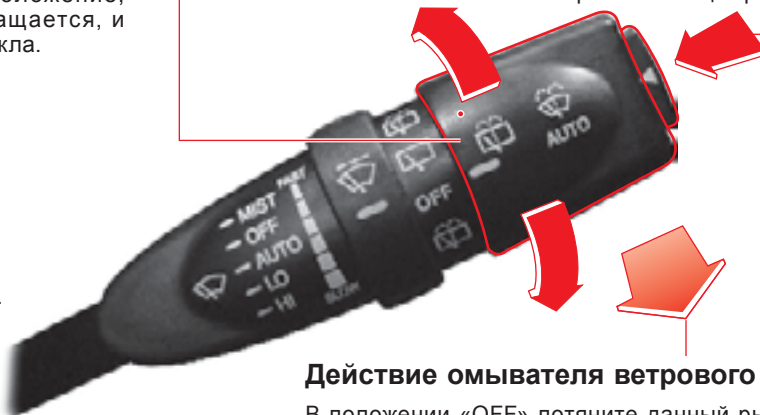

### Действие омывателя ветрового стекла

В положении «OFF» потяните данный рычаг на себя – жидкость омывателя будет подаваться на ветровое стекло, и щетки очистителя совершат от одного до трех рабочих циклов.

При кратковременном (менее 0,6 секунд) нажатии рычага переключателя в указанном направлении: выполняется один цикл работы щеток очистителя с подачей жидкости.

При удержании рычага переключателя в нажатом положении более 0,6 секунд: выполняются три цикла работы очистителя с подачей жидкости.

Жидкость будет подаваться на ветровое стекло, и щетки будут работать до тех пор, пока не будет отпущен рычаг.



## КРУИЗ-КОНТРОЛЬ

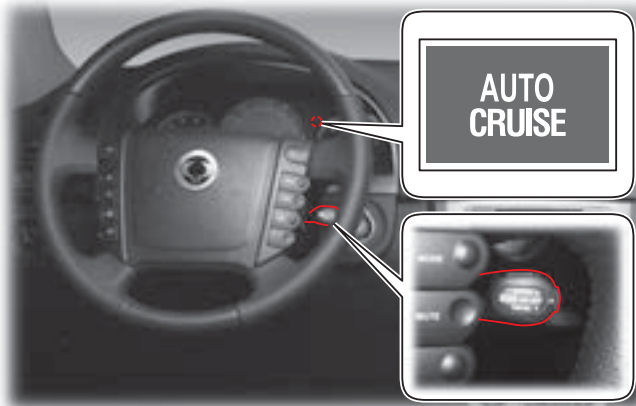

Круиз-контроль – это автоматическая система управления, которая поддерживает заданную скорость движения без использования педали акселератора.

Система круиз-контроля может быть активирована при скорости выше 36 км/ч. Использование этой функции особенно удобно при движении по автомагистралям.

### **⚠ ОСТОРОЖНО**

Круиз-контроль является вспомогательной системой и позволяет водителю поддерживать определенную скорость движения без использования педали акселератора при условии, что между автомобилями, движущимися в попутном направлении, поддерживается дистанция, установленная Правилами дорожного движения.

### Условия дорожного движения, при которых допускается использование системы круиз-контроля

Функцию круиз-контроля следует использовать лишь в случае отсутствия на дорогах автомобильных заторов, либо при движении по автомагистралям или автострадам, где вероятность резкого изменения условий движения в результате переключения сигналов светофоров, появления пешеходов на проезжей части и т. п. очень мала.

### **⚠ ОСТОРОЖНО**

Неправильное использование системы круиз-контроля может привести к возникновению опасной ситуации.

- Не включайте систему при движении по извилистым дорогам.
- Не используйте систему в плотном транспортном потоке.
- Не включайте систему при движении по скользкой, мокрой дороге.

Это может привести к потере управления, столкновению и/или травмам.

### **ВАЖНО**

Выбранное значение скорости может незначительно варьироваться в зависимости от дорожных условий.

## Установка скорости движения



1. Для включения системы круиз-контроля разгоните автомобиль до требуемой скорости, значение которой должно находиться в диапазоне от 36 км/ч (24 мили в час) до 150 км/ч (90 миль в час).
2. По достижении желаемой скорости нажмите рычаг переключателя круиз-контроля вверх в направлении стрелки «ACCEL» (ускорение) или вниз в направлении стрелки «DECEL» (замедление) и удерживайте рычаг в этом положении примерно 1 секунду, затем плавно отпустите педаль акселератора.
3. После этого движение автомобиля будет продолжаться с заданной скоростью.
4. Чтобы изменить крейсерскую скорость необходимо сначала нажать педаль акселератора для отмены текущего режима, а затем повторить описанные выше действия.

### ОСТОРОЖНО

Не используйте функцию круиз-контроля, пока полностью не освоите управление данной функцией.

Неправильное использование функции круиз-контроля или недостаточное знание особенностей ее эксплуатации может привести к столкновению и/или получению травм.

### Модели с механической коробкой передач:

функция круиз-контроля доступна только в том случае, если рычаг переключения передач находится в положении, соответствующем третьей передаче или выше.

## Ускорение с использованием функции круиз-контроля



- При движении с включенной системой круиз-контроля:
  1. Нажмите рычаг переключателя вверх в направлении стрелки ACCEL и удерживайте его, не нажимая педаль акселератора, до тех пор, пока скорость движения не достигнет требуемого значения.
  2. Когда желаемая скорость будет достигнута, отпустите рычаг.

- При движении без использования системы круиз-контроля:
  1. Нажимая педаль акселератора, разгоните автомобиль до скорости, превышающей значение 36 км/ч.
  2. Нажмите рычаг переключателя круиз-контроля в направлении стрелки «ACCEL» и удерживайте его.
  3. Затем плавно отпустите педаль акселератора.
  4. Когда желаемая скорость будет достигнута, отпустите рычаг.
- Ступенчатое изменение скорости при включенной системе круиз-контроля:
  1. Для выполнения ступенчатого увеличения скорости необходимо кратковременно (менее 0,5 секунды) нажимать рычаг переключателя вверх в направлении стрелки «ACCEL» при включенной системе круиз-контроля. При каждом нажатии будет происходить увеличение скорости на определенную величину.
  2. При каждом нажатии рычага значение скорости движения автомобиля увеличивается на 1,3 км/ч.
  3. Чтобы увеличить крейсерскую скорость на 13 км/ч без использования педали акселератора, необходимо нажать рычаг в соответствующем направлении 10 раз.

## Замедление с использованием системы круиз-контроля



- При движении с включенной системой круиз-контроля:
  1. Нажмите рычаг переключателя вниз в направлении стрелки «DECEL» и удерживайте его, не нажимая педаль тормоза до тех пор, пока скорость движения не достигнет требуемого значения. Помните, что система круиз-контроля не может поддерживать скорость, значение которой менее 34 км/ч.
  2. Когда желаемая скорость будет достигнута, отпустите рычаг.

- При движении без использования системы круиз-контроля:
  1. Нажмите рычаг переключателя круиз-контроля в направлении стрелки «DECEL» и удерживайте его.
  2. Затем плавно отпустите педаль акселератора.
  3. Когда желаемая скорость будет достигнута, отпустите рычаг. Помните, что система круиз-контроля не может поддерживать скорость, значение которой менее 36 км/ч.
- Ступенчатое изменение скорости при включенной системе круиз-контроля:
  1. Для выполнения ступенчатого снижения скорости необходимо кратковременно (менее 0,5 секунды) нажимать рычаг переключателя вниз в направлении стрелки «DECEL» при включенной системе круиз-контроля. При каждом нажатии будет происходить снижение скорости на определенную величину.
  2. При каждом нажатии рычага значение скорости движения автомобиля уменьшается на 1,3 км/ч.
  3. Чтобы снизить крейсерскую скорость на 13 км/ч без использования педали тормоза, необходимо нажать рычаг в соответствующем направлении 10 раз.

## Восстановление заданной скорости

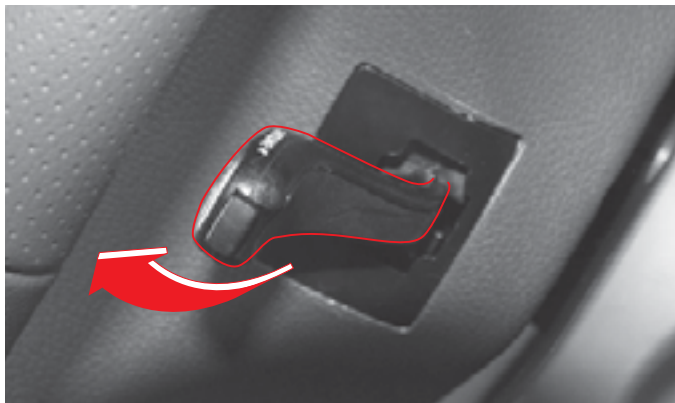

После отключения системы круиз-контроля можно вновь активировать систему с восстановлением последнего значения крейсерской скорости, нажав рычаг переключателя круиз-контроля по направлению к рулевому колесу, если при этом скорость движения автомобиля выше 38 км/ч. Но при выключении зажигания внесенная в память настройка скорости будет удалена, и восстановить ее невозможно.

### **⚠ ОСТОРОЖНО**

Данную функцию следует использовать, только если водитель точно знает значение крейсерской скорости, которое использовалось последним, и хочет продолжить движение именно на этой скорости.

## Обычное отключение круиз-контроля



Система круиз-контроля отключается при выполнении одного или нескольких из перечисленных ниже условий:

1. при нажатии педали тормоза;
2. при снижении скорости движения до 34 км/ч;
3. при нажатии кнопки выключателя круиз-контроля;
4. при включении системы ESP;
5. при задействовании стояночного тормоза во время движения;
6. при нажатии педали сцепления для переключения передачи (только для моделей с МКП).

После такого отключения система круиз-контроля может быть вновь активирована при продолжении движения.

### **⚠ ОСТОРОЖНО**

Когда функция круиз-контроля не используется, переключатель круиз-контроля должен находиться в нейтральном положении.

## Экстренное отключение системы круиз-контроля

1. При резком замедлении без использования педали тормоза.
2. При резком ускорении без использования педали акселератора.
3. При неисправности переключателя круиз-контроля.
4. При неправдоподобных значениях сигналов датчиков положения педали тормоза/выключателей стоп-сигналов.

В этих случаях повторно активировать систему круиз-контроля при продолжении движения невозможно. Для включения системы необходимо остановить автомобиль и выключить зажигание, а затем вновь включить его. После этого можно будет снова использовать функцию круиз-контроля. Если работоспособность системы не восстанавливается, необходимо связаться с представительством дилера Ssangyong для выполнения диагностики системы круиз-контроля.

### ОСТОРОЖНО

- Внезапное изменение положения рычага селектора может привести к повреждению двигателя. Не перемещайте рычаг селектора в положение нейтральной передачи при движении на крейсерской скорости. В результате такого переключения автоматическая коробка передач может выйти из строя.
- Значение заданной скорости может не сохраняться при движении на подъемах и спусках.
- На крутых подъемах скорость может опускаться ниже установленного значения. В этом случае для поддержания заданного значения скорости необходимо воспользоваться педалью акселератора.
- Скорость может превысить установленное значение при движении на крутом спуске. При значительном увеличении скорости отключайте функцию круиз-контроля.

## Использование функции круиз-контроля при движении на подъемах и спусках

При движении на подъемах и спусках способность системы круиз-контроля поддерживать заданную скорость будет зависеть от значения скорости, нагрузки и крутизны склона.

При движении на крутом подъеме для поддержания заданной скорости, возможно, придется использовать педаль акселератора. При движении на спуске, возможно, придется использовать педаль тормоза или перейти на более низкую передачу, чтобы не допустить ускорения автомобиля.

При нажатии педали тормоза система круиз-контроля отключается.

# ПАНЕЛЬ ПЕРЕКЛЮЧАТЕЛЕЙ НА ВОДИТЕЛЬСКОЙ ДВЕРИ

## Кнопка системы облегчения посадки/высадки (водительское сиденье)\*

Данная система предназначена для обеспечения водителю достаточного пространства при посадке и высадке из автомобиля (водительское сиденье автоматически отодвигается от рулевого колеса).

## Кнопка ввода в память настроек положения сиденья (SET)\*

## Кнопка удаления из памяти настроек положения сиденья (SET)\*

## Выключатель центрального замка

При нажатии кнопки выключателя центрального замка все двери, включая дверь багажного отделения, запираются одновременно. При повторном нажатии кнопки выключателя происходит запертие замков всех дверей.

## Выключатель блокировки электроприводов стеклоподъемников

При нажатии данной кнопки будет функционировать только стеклоподъемник водительской двери. Управление стеклоподъемниками остальных окон при помощи переключателей, установленных на соответствующих дверях, невозможно.

## Переключатель привода стеклоподъемника

## Переключатель складывания наружных зеркал заднего вида

Чтобы сложить наружные зеркала заднего вида, нажмите данную кнопку. Чтобы установить наружные зеркала заднего вида в рабочее положение, повторно нажмите данную кнопку.

## Переключатель электроприводов регулировки наружных зеркал заднего вида

После того как будет выбрано требующее регулировки наружное зеркало заднего вида, отрегулируйте его положение нажимая на соответствующий край данного переключателя.

## Кнопки вызова настроек из памяти (1, 2, 3)\*

# ПЕРЕКЛЮЧАТЕЛЬ ЭЛЕКТРОПРИВОДА НАРУЖНЫХ ЗЕРКАЛ ЗАДНЕГО ВИДА



## Регулировка наружных зеркал заднего вида

1. При помощи переключателя выберите зеркало для регулировки: (L) – зеркало со стороны водителя, (R) – зеркало со стороны переднего пассажира.
2. Отрегулируйте положение наружного зеркала заднего вида, нажимая на соответствующий край переключателя.

## Переключатель складывания наружных зеркал заднего вида

Чтобы сложить наружные зеркала заднего вида, нажмите данную кнопку. Чтобы установить наружные зеркала в рабочее положение, повторно нажмите данную кнопку.

## Переключатель выбора зеркала

- ▶ «L»: Зеркало со стороны водителя.
- ▶ «R»: Зеркало со стороны переднего пассажира.



## Переключатель положения зеркал

Для установки выбранного зеркала в требуемое положение (повернуть вверх/вниз, вправо/влево) нажимайте на соответствующий край переключателя.

### ⚠ ВНИМАНИЕ

Не наносите тонировку на стекла передних дверей. В противном случае ухудшится обзорность.

### ⚠ ОСТОРОЖНО

- Еще в течение 30 секунд после выключения зажигания можно управлять складыванием и раскладыванием наружных зеркал заднего вида. (Однако эта функция будет отключена при открывании одной из передних дверей, когда ключ в замке зажигания находится в положении «OFF».)
- Не складывайте и не раскладывайте наружные зеркала заднего вида вручную. Это может привести к возникновению неисправности системы складывания зеркал.
- Если направить струю воды под высоким давлением на наружные зеркала, можно вызвать неисправности в системе регулировки зеркал.



# КНОПКИ ДИСТАНЦИОННОГО УПРАВЛЕНИЯ НА РУЛЕВОМ КОЛЕСЕ

D - \*

Кнопка переключения передач  
(переключение на более  
низкую передачу)

D + \*

Кнопка переключения передач  
(переключение на более  
высокую передачу)

MODE (выбор режимов)

При нажатии кнопки происходит смена режимов воспроизведения аудиосистемы.

MUTE (отключение звука)

Отключение звука. Для возобновления прослушивания повторно нажмите кнопку.

Переключатель системы  
Bluetooth

Нажмите данную кнопку для приема вызова в режиме Bluetooth.

▲ VOL / VOL ▼

Увеличение/уменьшение  
громкости

POWER (питание)



Включатель питания аудиосистемы расположен на левой стороне рулевого колеса. Для включения аудиосистемы кратковременно нажмите данную кнопку. Для ее отключения повторно нажмите эту же кнопку.

▲ SEEK / SEEK ▼

- в режиме CD (DVD) плеера/воспроизведения магнитной ленты:
  - нажатие: переход на следующую/предыдущую звуковую дорожку;
- в режиме радио:
  - кратковременное нажатие: поиск радиостанций в ручном режиме. настройка на ближайшую частоту с устойчивым радиосигналом;
  - удерживание в нажатом положении: настройка радиостанций в автоматическом режиме.

# ВЫКЛЮЧАТЕЛИ ОБОГРЕВА СТЕКОЛ

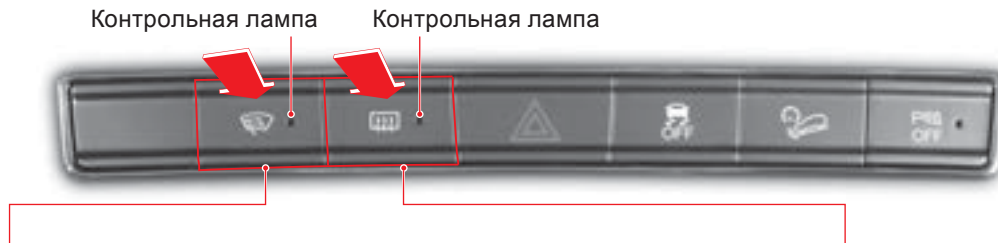

## Выключатель обогрева ветрового стекла

- Кнопку данного выключателя необходимо нажимать для включения обогревателя ветрового стекла. Система обогрева будет действовать в течение примерно 12 минут.
- При повторном нажатии кнопки обогрев будет отключен.
- Обогреватель предназначен для устранения примерзания щеток очистителей к ветровому стеклу.
- Обогрев стекла будет включен еще на 6 минут, если повторно нажать кнопку данного выключателя в течение 12 минут после окончания первого цикла обогрева.
- При активации системы на кнопке выключателя загорится светодиод.

Обогреватель ветрового стекла



## Выключатель обогрева заднего стекла и наружных зеркал заднего вида

- Для включения обогрева заднего стекла и наружных зеркал заднего вида нажмите кнопку данного выключателя. Система обогрева будет действовать в течение примерно 12 минут.
- При повторном нажатии кнопки обогрев будет отключен.
- Данная функция используется для устранения примерзания щетки очистителя к заднему стеклу.
- Обогрев стекла будет включен еще на 6 минут, если повторно нажать кнопку данного выключателя в течение 12 минут после окончания первого цикла обогрева.
- При активации системы на кнопке выключателя загорится светодиод.

Обогреватель наружного зеркала заднего вида



Обогреватель стекла двери багажного отделения

# ВЫКЛЮЧАТЕЛЬ АВАРИЙНОЙ СИГНАЛИЗАЦИИ



## Выключатель аварийной сигнализации

- При нажатии данной кнопки включается аварийная сигнализация.
- Используйте аварийную сигнализацию для предупреждения других водителей в случае аварийной остановки.

### ВНИМАНИЕ

Не оставляйте аварийную сигнализацию включенной в течение длительного периода времени. Аккумуляторная батарея может разрядиться.



## ВЫКЛЮЧАТЕЛЬ «ESP OFF»\*



### Выключатель «ESP OFF»

При нажатии выключателя «ESP OFF» система ESP отключается и на комбинации приборов загорается индикатор «ESP OFF».

Для возвращения системы ESP в рабочий режим необходимо повторно нажать кнопку того же выключателя. При этом индикатор «ESP OFF» гаснет.

### Контрольная лампа системы ESP



Мигает: система ESP активирована.

Горит: в системе ESP обнаружена неисправность.

Данная контрольная лампа начинает мигать, когда система ESP начинает функционировать.

Если данная лампа горит в постоянном режиме (предупреждающий сигнал), при первой же возможности проверьте систему у дилера Ssangyong или в авторизованном сервисном центре Ssangyong.

### Индикатор «ESP OFF»



Горит: когда ESP отключается нажатием выключателя ESP OFF.

### СИСТЕМА ESP (ПРОТИВОЗАНОСНАЯ СИСТЕМА)

Система стабилизации курсовой устойчивости (ESP) – это вспомогательная система, повышающая безопасность движения автомобилем в условиях, когда необходимо сохранить курсовую устойчивость транспортного средства, например, при прохождении крутого поворота. В этих целях система ESP уменьшает крутящий момент двигателя и/или осуществляет управление тормозными механизмами колес. Эти действия позволяют сохранять управляемость автомобилем и избегать возникновения опасных ситуаций. Система ESP начинает действовать автоматически при возникновении заноса или других нарушениях курсовой устойчивости автомобиля и прекращает функционировать, когда вновь будут достигнуты нормальные условия движения. При срабатывании системы ESP на комбинации приборов начинает мигать соответствующая контрольная лампа.

## Отключение системы ESP при помощи выключателя «ESP OFF»

При пробуксовке ведущих колес на заснеженной или обледеневшей дороге обороты двигателя могут не увеличиваться даже при нажатии педали акселератора, поэтому автомобиль может не смочь преодолеть препятствие. Следует отключить систему ESP, нажав выключатель «ESP OFF», расположенный на центральной консоли. При нажатии данного выключателя система ESP будет отключена и управление автомобилем будет осуществляться независимо от сигналов датчиков этой системы.

## Признаки включения в работу системы ESP

В определенных ситуациях, когда система ESP начинает функционировать (контрольная лампа системы мигает и активируется звуковое предупреждение), например, при прохождении крутых поворотов, водитель может чувствовать, что под управлением системы ESP к различным колесам подается различное тормозное усилие и колеса подтормаживаются с разной интенсивностью. При этом может быть слышен повышенный шум, а на педали тормоза чувствоваться вибрация. Они обусловлены изменением давления в гидроприводе соответствующих систем. Кроме того, мощность двигателя может уменьшиться, несмотря на то, что педаль акселератора останется в нажатом положении.

## Система BAS (система экстренного торможения)

Определенные категории водителей, например, женщины, пожилые люди или инвалиды не могут нажимать педаль тормоза с необходимым усилием. Если система ESP определяет условия, при которых требуется резкое торможение, она автоматически обеспечивает необходимое повышение тормозного усилия на тормозных механизмах колес.

## Система управления движением на спуске (HDC)

На крутом спуске данная функция позволяет осуществлять движение с низкой скоростью без нажатия педали тормоза.

## Система активной защиты от опрокидывания

Данная система является частью системы ESP. При нарушении устойчивости автомобиля при движении в экстремальных условиях система помогает удерживать автомобиль в нормальном положении.

### ОСТОРОЖНО

Система активной защиты от опрокидывания оказывает более значительное влияние на управление двигателем и тормозными механизмами колес, чем система ESP. При активации данной системы резкое снижение скорости автомобиля и увеличение тормозного усилия приведут к тому, что потребуются прикладывать большее усилие к рулевому колесу.

### ОСТОРОЖНО

- Если контрольная лампа системы ESP загорается после запуска двигателя, значит, одна из подсистем ESP неисправна. Обязательно проверьте автомобиль у ближайшего дилера Ssangyong или в авторизованном сервисном центре Ssangyong.
- Система ESP не активируется при движении задним ходом.
- Система ESP активируется при нарушении курсовой устойчивости автомобиля, чтобы восстановить нормальный режим движения. Если контрольная лампа системы ESP начинает мигать, уменьшите скорость и уделите повышенное внимание дороге.
- Система ESP является лишь вспомогательной системой автомобиля. Когда параметры заноса выходят за пределы регулируемого системой диапазона, автомобиль становится неуправляемым. Не следует полагаться только на систему. Соблюдайте правила безопасного вождения.
- При срабатывании системы ESP может ощущаться вибрация на педали тормоза и слышен повышенный шум в моторном отсеке. Они обусловлены изменением давления в гидроприводе соответствующих систем.
- Не начинайте движение сразу же после запуска двигателя. Системе ESP нужно приблизительно две секунды для выполнения операций самодиагностики. Если процедура самодиагностики будет не завершена, то система ESP не будет активироваться даже в случае нарушения курсовой устойчивости автомобиля.
- Не нажимайте выключатель «ESP OFF», когда система ESP активирована. Отключение системы ESP при движении на скользкой дороге может привести к серьезной аварии. Для отключения системы ESP нажмите выключатель «ESP OFF» при движении по ровному участку дороги.

# ВЫКЛЮЧАТЕЛЬ СИСТЕМЫ HDC\*



## Выключатель системы HDC

При первом нажатии кнопки система HDC переключается в режим готовности (ожидания). На комбинации приборов контрольная лампа системы HDC загорается зеленым светом. При повторном нажатии кнопки система HDC отключается и контрольная лампа гаснет.

## Контрольная лампа системы HDC



**Горит зеленым светом:** система HDC готова к использованию (активация выполняется нажатием выключателя системы HDC).

**Мигает зеленым светом:** система HDC задействована.

**Горит красным светом:** перегрев или неисправность системы HDC.

Когда системы HDC вступает в работу, зеленая контрольная лампа HDC начинает мигать.

Если контрольная лампа системы HDC загорается красным цветом, значит, произошел перегрев или обнаружена неисправность системы.

Когда контрольная лампа системы HDC горит красным светом, система отключается.

## СИСТЕМА HDC

HDC – это аббревиатура для обозначения системы управления движением на спуске. На крутом спуске данная функция позволяет осуществлять движение с низкой скоростью без нажатия педали тормоза. Данная система рассчитана для использования только на очень крутых уклонах. Поэтому не используйте эту систему в каких-либо иных целях, кроме как для движения на спуске.



## Условия активации системы HDC

1. Выключатель системы HDC должен быть включен (контрольная лампа системы горит зеленым светом).
2. Уклон дороги превышает определенное значение.
3. Скорость движения от 7 до 50 км/ч при отключенном полном приводе (2H), либо при включении полного привода на повышающей передаче (4H). Либо скорость движения составляет 3–25 км/ч при движении в режиме полного привода на понижающей передаче.
4. Рычаг селектора установлен в положение «D», «R» или «N». На моделях, оборудованных механической коробкой передач, рычаг переключения установлен в положение первой передачи, передачи заднего хода или нейтральной передачи.
5. Педаль акселератора и педаль тормоза не нажаты.
6. Система ESP (в т. ч. функция BAS) не активированы.

## Отключение системы HDC

1. Выключатель системы HDC отключен (контрольная лампа на комбинации приборов не горит).
2. Уклон дороги не достаточно крутой.
3. Скорость движения автомобиля выходит за пределы установленных значений.
4. Рычаг селектора установлен в положение «N», либо переключение производится через это положение. На автомобилях с механической коробкой передач рычаг переключения установлен в положение нейтральной передачи или переключение производится через это положение.
5. Нажата педаль акселератора или педаль тормоза.
6. Задействована система ESP (в т. ч. функция BAS).
7. При перегреве системы HDC в результате длительного функционирования (контрольная лампа системы HDC горит красным светом).

## Во время работы системы HDC не нажимайте педаль тормоза или акселератора

При нажатии педали акселератора или педали тормоза система HDC немедленно прекращает работу, и потре-

буется прикладывать большее тормозное усилие либо набирать скорость – в зависимости от условий движения.

### ВНИМАНИЕ

При движении под уклон на очень крутом и опасном склоне система HDC будет задействована независимо от того, нажата или не нажата педаль тормоза или акселератора.

## Действие системы HDC

Если соблюдены все условия для активации системы HDC, она приводится в действие и зеленая контрольная лампа системы HDC начинает мигать. Система HDC автоматически снижает скорость автомобиля до 7 км/ч при движении в режиме с отключенным полным приводом (2H), так и при включении режима полного привода на повышающей передаче (4H). Система HDC автоматически прекращает работу, когда скорость движения станет ниже 7 км/ч или когда закончится движение под уклон. Вибрация и повышенный шум, возникающие во время работы системы HDC, не являются признаками неисправности.

### ВНИМАНИЕ

- Система HDC предназначена для управления системами автомобиля при движении на крутых спусках.
- Использование системы HDC не по назначению может привести к выходу из строя тормозной системы или системы ESP. Не активируйте систему HDC при движении в обычных условиях.
- При движении по горизонтальной дороге, когда система HDC находится в режиме готовности, она может быть задействована при прохождении крутых поворотов или при переезде искусственных неровностей, предназначенных для ограничения скорости движения транспорта. Поэтому не следует активировать систему HDC во время движения по обычной дороге.
- Когда контрольная лампа системы HDC горит красным светом, это сигнализирует о перегреве или о неисправности системы HDC. Если контрольная лампа не гаснет даже после того, как система достаточно остыла, обратитесь в ближайший салон дилера или авторизованный сервисный центр для проверки системы.
- Вибрация и повышенный шум, возникающие во время работы системы HDC, не являются признаками неисправности.
- На автомобилях с механической коробкой передач переключения должен быть установлен в положение первой передачи или передачи заднего хода. При попытке активации системы HDC на второй передаче может произойти остановка двигателя.

# ВЫКЛЮЧАТЕЛЬ СИСТЕМЫ ПОМОЩИ ПРИ ПАРКОВКЕ (PAS)\*



## Выключатель системы PAS

При нажатии данного выключателя передние датчики системы помощи при парковке включаются/выключаются, если рычаг селектора находится в положении «D». Если датчики отключены, то в выключателе горит светодиод.

## Передние датчики системы помощи при парковке

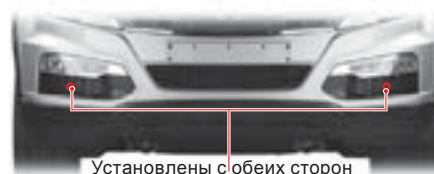

Установлены с обеих сторон переднего бампера

## Действие системы помощи при парковке



### Лампа не горит

Передние датчики системы помощи при парковке работают.

## ВАЖНО

Вне зависимости от положения выключателя передние датчики системы помощи при парковке не работают, если рычаг селектора находится в положении «P» или «N», или если скорость движения автомобиля превышает 10 км/ч.

Вне зависимости от положения выключателя передние датчики системы помощи при парковке активируются при переводе рычага селектора в положение «R»

Выкл.

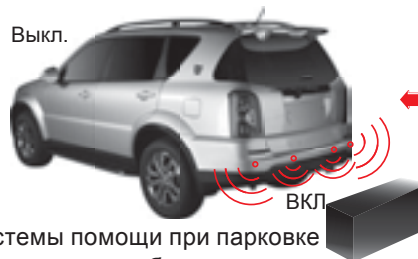

### Лампа горит

Передние датчики системы помощи при парковке не работают.

Передние датчики системы помощи при парковке не работают, но задние датчики работают.



# ПЕРЕКЛЮЧАТЕЛИ ЦЕНТРАЛЬНОЙ КОНСОЛИ



## Переключатель обогрева водительского сиденья\*

Поворачивая переключатель из положения «0» (ВЫКЛ.), установите его в одно из пяти рабочих положений (1–5).

## Переключатель обогрева переднего пассажирского сиденья\*

Поворачивая переключатель из положения «0» (ВЫКЛ.), установите его в одно из пяти рабочих положений (1–5).

## USB-разъем и разъем AUX

Данный интерфейс предназначен для подключения USB-накопителей или внешних аудиоустройств для воспроизведения записей через динамики автомобильной аудиосистемы.

## Прикуриватель

Чтобы начался нагрев спирали прикуривателя, переместите прикуриватель до упора вниз. После нагревания спирали он автоматически вернется в верхнее положение, и им можно воспользоваться.

## Кнопка переключения передач (переключение в ручном режиме)

Вы можете производить переключение передач в ручном режиме (рычаг селектора в положение «M»), нажимая данную кнопку по направлению вперед или назад.

## Переключатель режимов коробки передач

Данный переключатель позволяет выбрать режим «Winter» либо режим «Standard».

# СИСТЕМА ПОЛНОГО ПРИВОДА\*

## Система полного привода

Если автомобиль оборудован системой полного привода с раздаточной коробкой «Part Time», можно осуществлять переключение между полноприводным и неполноприводным режимами. По сравнению с автомобилями, не оборудованными системой полного привода, данная система обеспечивает более высокую курсовую устойчивость при движении. Данная система улучшает ходовые качества автомобиля при движении по мокрому и скользким дорогам. При необходимости еще большего увеличения тягового усилия можно включить понижающую передачу (4L) полного привода.

## Типы систем полного привода

### Постоянно включенный полный привод (AWD)\*

Аббревиатурой AWD принято обозначать систему постоянно включенного полного привода.

Система AWD позволяет уменьшать пробуксовку колес и обеспечивает более высокую управляемость автомобиля. Система AWD автоматически перераспределяет крутящий момент между передними (40 %) и задними (60 %) колесами. Данная система управляет распределением тягового усилия наряду с системой ESP.

### Система автоматического изменения соотношения крутящего момента (TOD)\*

Раздаточная коробка TOD для полноприводных моделей позволяет изменять соотношение крутящего момента, передаваемого на передние и задние колеса, в зависимости от условий движения. При необходимости еще большего увеличения тягового усилия можно включить понижающую передачу (4L) полного привода.

### Подключаемый (Part Time) полный привод (4WD)

В обычных условиях привод автомобиля осуществляется только на два колеса. Но в случае необходимости при помощи переключателя можно включить один из режимов полного привода: с повышающей передачей (4H) или с понижающей передачей (4L). Данная система полного привода оборудуется блоком управления, позволяющем осуществлять переключение режимов. При включении полного привода (4WD) система распределяет крутящий момент между передними (50 %) и задними (50 %) колесами.

## РЕЖИМЫ ДВИЖЕНИЯ



### 2H: Режим заднего привода

Привод только на задние колеса позволяет двигаться на высоких скоростях. Используйте данный режим для движения в обычных условиях. В этом режиме обеспечивается оптимальный расход топлива, уменьшение шума и менее интенсивный износ агрегатов трансмиссии.



### 4H: Режим полного привода, повышающая передача

Данный режим используется для движения на мокрой и скользкой дороге, а также по песку, грязи и дорогам, занесенным снегом.

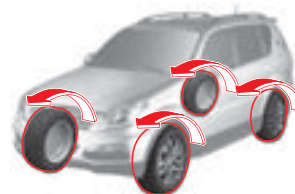

### 4L: Режим полного привода, понижающая передача

Данный режим используется для получения максимального тягового усилия.

## ПЕРЕКЛЮЧАТЕЛЬ РЕЖИМОВ ПОЛНОГО ПРИВОДА

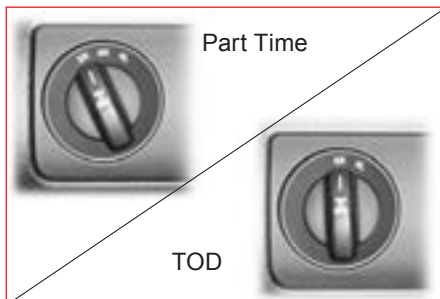

Выберите необходимый режим в зависимости от условий движения.



### ВАЖНО

- На автомобилях, оборудованных раздаточной коробкой типа TOD, не предусмотрена функция переключения в режим 2H (неполноприводный режим), так как на этих моделях тяговое усилие между передними и задними колесами перераспределяется автоматически.
- На автомобилях, оборудованных системой AWD, не предусмотрен переключатель режимов полного привода, так как на данных моделях полный привод включен постоянно.

## Переключение режимов привода

### 2H ↔ 4H

Во время движения автомобиля переключение рекомендуется выполнять на скоростях ниже 70 км/ч.

### 4WD HIGH

- Данная контрольная лампа загорается при включении режима полного привода «4H».
- Данная контрольная лампа мигает во время переключения из режима «4L» в режим «4H». После завершения переключения в режим «4H» контрольная лампа погаснет.

### 2H, 4H ↔ 4L

- **Автомобиль с автоматической коробкой передач**  
Остановите автомобиль на ровной горизонтальной площадке и установите рычаг селектора в положение «N». Нажмите педаль тормоза и установите переключатель режимов в требуемое положение.
- **Автомобиль с механической коробкой передач**  
Остановите автомобиль на ровной горизонтальной площадке и установите рычаг переключения в положение нейтральной передачи. Нажмите педаль сцепления и установите переключатель режимов в требуемое положение.

### 4WD LOW

- Данная контрольная лампа мигает во время переключения в режим «4L», пока переключение не будет полностью завершено. После завершения переключения в режим «4L» контрольная лампа погаснет.

# КОНТРОЛЬНЫЕ ЛАМПЫ СИСТЕМЫ ПОЛНОГО ПРИВОДА И УКАЗАНИЯ ПО ИСПОЛЬЗОВАНИЮ ПОЛНОГО ПРИВОДА

## Контрольная лампа 4WD HIGH

**4WD  
HIGH**

- Данная контрольная лампа загорается при переходе из режима «2H» в режим полного привода «4H».
- Данная контрольная лампа мигает во время переключения из режима «4L» в режим «4H», пока переключение не будет полностью завершено. После завершения переключения в режим «4H» контрольная лампа погаснет.

## Контрольная лампа 4WD LOW

**4WD  
LOW**

Данная контрольная лампа мигает во время переключения в режим «4L», пока переключение не будет полностью завершено. После завершения переключения в режим «4L» контрольная лампа погаснет.

## Контрольная лампа «4WD CHECK»

**4WD  
CHECK**

Если контрольная лампа системы полного привода загорается во время движения, проверьте систему в салоне дилера Ssangyong или в авторизованном сервисном центре Ssangyong.

## Прохождение крутых поворотов

При прохождении крутых поворотов с включенным полным приводом (режим 4L или 4H) может возникать вибрация автомобиля или пробуксовка отдельных колес. Это указывает на то, что полный привод работает нормально, так как подобные признаки возникают в результате увеличения внутреннего сопротивления в узлах и агрегатах при передаче крутящего момента, когда появляется разница в скорости вращения передних и задних колес. Чтобы избежать выхода агрегатов трансмиссии из строя, старайтесь по возможности избегать крутых поворотов или снижайте скорость при их выполнении, если движение осуществляется с включенным полным приводом.



## УКАЗАНИЯ ПО ИСПОЛЬЗОВАНИЮ ПОЛНОГО ПРИВОДА

- При переключении режимов может быть слышен металлический стук. Это нормальное явление, связанное с переключением режимов трансмиссии.
- При движении по дорогам с хорошим твердым покрытием используйте только режим 2H. Не следует использовать режимы полного привода при движении по дороге с твердым покрытием. В противном случае это может привести к повреждению компонентов трансмиссии.
- Использование режима полного привода при движении по дороге с твердым покрытием приведет к повышенному шуму, ускоренному износу шин и увеличению расхода топлива.
- Прежде чем выполнить переключение из режима «4L» в любой другой режим или наоборот, остановите автомобиль и нажмите педаль тормоза.
- Если контрольная лампа «4WD CHECK» не гаснет, проверьте систему в ближайшем салоне дилера Ssangyong или в авторизованном сервисном центре Ssangyong.
- При прохождении поворотов с включенным режимом полного привода (4L или 4H) могут наблюдаться пробуксовка колес, механические толчки и увеличение сопротивления в трансмиссии. Это не является признаком неисправности. Подобные явления возникают в результате увеличения внутреннего сопротивления в агрегатах трансмиссии при их нормальном функционировании. Во избежание повреждения компонентов трансмиссии снижайте скорость при прохождении крутых поворотов и на извилистой дороге.
- На моделях, оборудованных системой TOD, при прохождении поворотов в режиме 4L могут наблюдаться механические толчки. Это не является признаком неисправности, такие толчки возникают вследствие слишком большой разницы скоростей вращения передних и задних колес при максимальном крутящем моменте в режиме 4L.

## РЕГУЛЯТОР НАКЛОНА ОПТИЧЕСКИХ ОСЕЙ ФАР\*



Включите ближний свет и отрегулируйте направление оптических осей фар в зависимости от загрузки автомобиля:

- для увеличения угла наклона оптических осей фар поворачивайте регулятор против часовой стрелки;
- чтобы уменьшить угол наклона оптических осей фар, поворачивайте регулятор по часовой стрелке.

### ВАЖНО

Регулировка направления оптических осей фар должна производиться в зависимости от загрузки автомобиля.

### Положения переключателя

- Положение 0:** Один человек на сиденье водителя.  
Два человека на передних сиденьях (водитель и передний пассажир).
- Положение 1:** Для 7 мест: все места заняты.
- Положение 2:** Для 7 мест: все места заняты. Плюс груз в багажном отделении (270 кг для моделей с 5-рычажной подвеской, 115 кг для моделей с независимой задней подвеской).
- Положение 3:** Для 7 мест: один человек на сиденье водителя. Плюс груз в багажном отделении (168 кг для моделей с 5-рычажной подвеской, 547 кг для моделей с независимой задней подвеской).
- Положение 4:** Для 7 мест: один человек на сиденье водителя. Плюс груз в багажном отделении (168 кг для моделей с 5-рычажной подвеской, 547 кг для моделей с независимой задней подвеской) – только для автомобилей 2WD с МКП.

В нагрузку включается багажное отделение и третий ряд сидений.

## Переключатель переднего светильника салона

Если данный переключатель находится в нажатом положении, то светильник будет включаться при открывании одной из передних дверей. При закрывании двери он вновь будет отключен.

## Выключатель индивидуального светильника (со стороны водителя)

При нажатии кнопки данного выключателя загорается индивидуальный светильник со стороны водителя.

## Переключатели центрального светильника салона и светильника багажного отделения

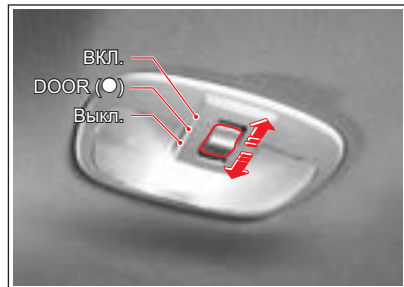

Положение «OFF» (Выкл.): светильник отключен.

Положение «ON» (Вкл.): светильник горит в постоянном режиме.

Положение «DOOR» (двери) (●): светильник включается при открывании двери. И выключается после того, как дверь будет вновь закрыта.



## Выключатель индивидуального светильника (со стороны переднего пассажира)

При нажатии кнопки данного выключателя загорается индивидуальный светильник со стороны переднего пассажира.

## Переключатель привода крышки верхнего люка

При помощи данного переключателя выполняется открывание и закрывание крышки верхнего люка. Более подробная информация приведена в разделе «Верхний люк» данного Руководства.

### **⚠ ОСТОРОЖНО**

- Если оставить автомобиль на стоянке с включенными передними индивидуальными светильниками, либо с включенным центральным светильником салона, аккумуляторная батарея может разрядиться.
- Если оставить дверь открытой на длительный период времени, когда переключатель находится в нажатом положении, аккумуляторная батарея может разрядиться.



## СОДЕРЖАНИЕ

- Комбинация приборов (дизельные модели).....5-2
- Комбинация приборов (бензиновые модели G32D) .....5-4
- Индикация давления воздуха в шинах (автомобили с системой контроля давления в шинах (TPMS))\* .....5-10
- Система контроля давления воздуха в шинах (TPMS)\* .....5-11
- Контрольные лампы и индикаторы .....5-16



# Комбинация приборов

1

2

3

4

5

6

7

8

9

10

11

12

13

14

15



# КОМБИНАЦИЯ ПРИБОРОВ (ДИЗЕЛЬНЫЕ МОДЕЛИ)

## С АНТИБЛИКОВЫМ СТЕКЛОМ\*

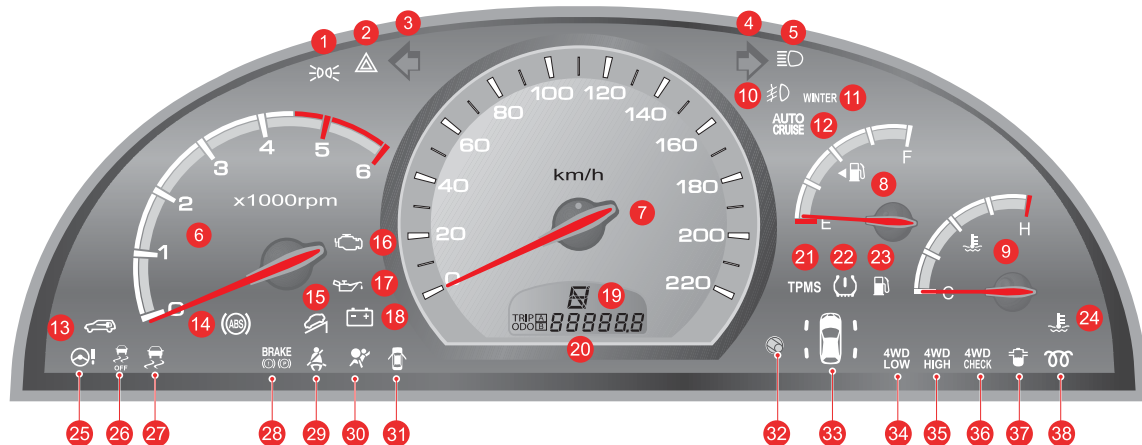

1. Индикатор включения габаритных огней
2. Контрольная лампа аварийной сигнализации
3. Индикатор левого указателя поворота
4. Индикатор правого указателя поворота
5. Индикатор активации дальнего света
6. Тахометр
7. Спидометр
8. Указатель уровня топлива
9. Указатель температуры охлаждающей жидкости
10. Индикатор активации противотуманных фар
11. Индикатор активации зимнего режима
12. Контрольная лампа системы круиз-контроля
13. Контрольная лампа системы иммобилайзера
14. Контрольная лампа ABS

15. Контрольная лампа системы HDC
16. Контрольная лампа «Проверь двигатель»
17. Контрольная лампа давления моторного масла
18. Контрольная лампа системы зарядки аккумуляторной батареи
19. Индикация включенной передачи
20. Одометр/счетчик поездки
21. Контрольная лампа системы TPMS
22. Контрольная лампа низкого давления воздуха в шинах
23. Контрольная лампа низкого уровня топлива
24. Контрольная лампа перегрева двигателя
25. Контрольная лампа системы SSPS
26. Индикатор отключения системы ESP
27. Контрольная лампа системы ESP

28. Контрольная лампа тормозной системы
29. Контрольная лампа «Пристегните ремень» (сиденье водителя)
30. Контрольная лампа системы подушек безопасности
31. Контрольная лампа «Закройте двери»
32. Кнопка переключателя режимов дисплея
33. Контрольная лампа низкого давления воздуха в шинах
34. Контрольная лампа «4WD LOW»
35. Контрольная лампа «4WD HIGH»
36. Контрольная лампа «4WD CHECK»
37. Контрольная лампа наличия воды в топливном фильтре
38. Контрольная лампа системы свечей накаливания

## В ОБЫЧНОМ ИСПОЛНЕНИИ

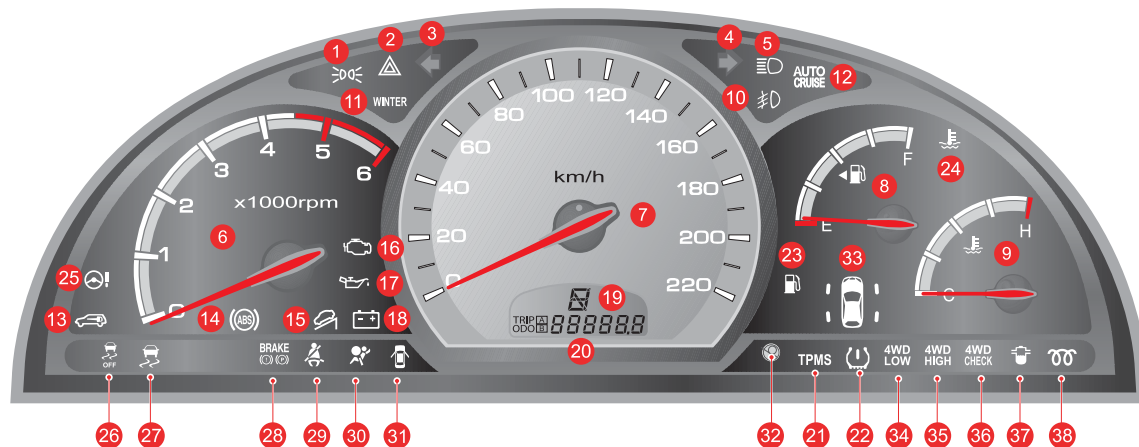

- |                                               |                                                              |                                                               |
|-----------------------------------------------|--------------------------------------------------------------|---------------------------------------------------------------|
| 1. Индикатор включения габаритных огней       | 14. Контрольная лампа ABS                                    | 27. Контрольная лампа системы ESP                             |
| 2. Контрольная лампа аварийной сигнализации   | 15. Контрольная лампа системы HDC                            | 28. Контрольная лампа тормозной системы                       |
| 3. Индикатор левого указателя поворота        | 16. Контрольная лампа «Проверь двигатель»                    | 29. Контрольная лампа «Пристегните ремень» (сиденье водителя) |
| 4. Индикатор правого указателя поворота       | 17. Контрольная лампа давления моторного масла               | 30. Контрольная лампа системы подушек безопасности            |
| 5. Индикатор активации дальнего света         | 18. Контрольная лампа системы зарядки аккумуляторной батареи | 31. Контрольная лампа «Закройте двери»                        |
| 6. Тахометр                                   | 19. Индикация включенной передачи                            | 32. Кнопка переключателя режимов дисплея                      |
| 7. Спидометр                                  | 20. Одометр/счетчик поездки                                  | 33. Контрольная лампа низкого давления воздуха в шинах        |
| 8. Указатель уровня топлива                   | 21. Контрольная лампа системы TPMS                           | 34. Контрольная лампа «4WD LOW»                               |
| 9. Указатель температуры охлаждающей жидкости | 22. Контрольная лампа низкого давления воздуха в шинах       | 35. Контрольная лампа «4WD HIGH»                              |
| 10. Индикатор активации противотуманных фар   | 23. Контрольная лампа низкого уровня топлива                 | 36. Контрольная лампа «4WD CHECK»                             |
| 11. Индикатор активации зимнего режима        | 24. Контрольная лампа перегрева двигателя                    | 37. Контрольная лампа наличия воды в топливном фильтре        |
| 12. Контрольная лампа системы круиз-контроля  | 25. Контрольная лампа системы SSPS                           | 38. Контрольная лампа системы свечей накаливания              |
| 13. Контрольная лампа системы иммобилайзера   | 26. Индикатор отключения системы ESP                         |                                                               |

# КОМБИНАЦИЯ ПРИБОРОВ (БЕНЗИНОВЫЕ МОДЕЛИ G32D)

## С АНТИБЛИКОВЫМ СТЕКЛОМ\*

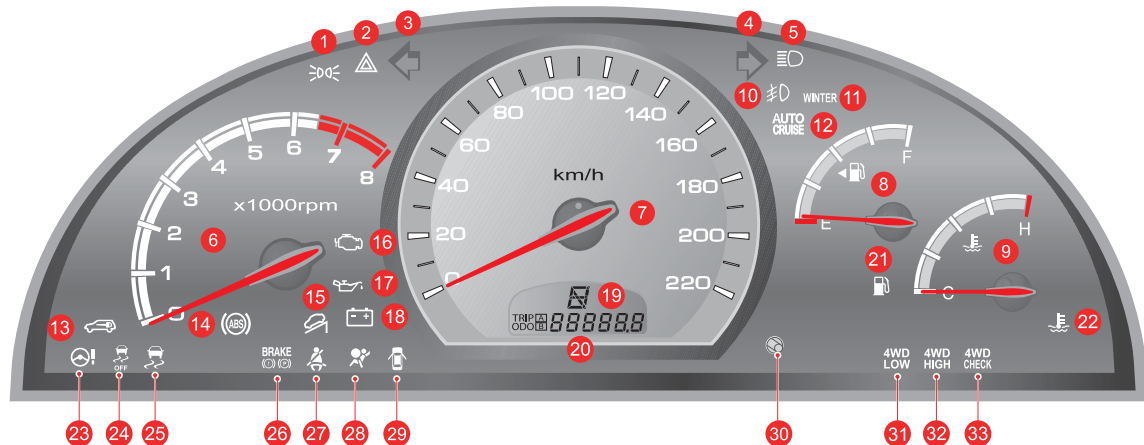

1. Индикатор включения габаритных огней
2. Контрольная лампа аварийной сигнализации
3. Индикатор левого указателя поворота
4. Индикатор правого указателя поворота
5. Индикатор активации дальнего света
6. Тахометр
7. Спидометр
8. Указатель уровня топлива
9. Указатель температуры охлаждающей жидкости
10. Индикатор активации противотуманных фар
11. Индикатор активации зимнего режима
12. Контрольная лампа системы круиз-контроля
13. Контрольная лампа системы иммобилайзера
14. Контрольная лампа ABS
15. Контрольная лампа системы HDC
16. Контрольная лампа «Проверь двигатель»
17. Контрольная лампа давления моторного масла
18. Контрольная лампа системы зарядки аккумуляторной батареи
19. Индикация включенной передачи
20. Одометр/счетчик поездки
21. Контрольная лампа низкого уровня топлива
22. Контрольная лампа перегрева двигателя
23. Контрольная лампа системы SSPS
24. Индикатор отключения системы ESP
25. Контрольная лампа системы ESP
26. Контрольная лампа тормозной системы
27. Контрольная лампа «Присегните ремень» (сиденье водителя)
28. Контрольная лампа системы подушек безопасности
29. Контрольная лампа «Закройте двери»
30. Кнопка переключателя режимов дисплея
31. Контрольная лампа «4WD LOW»
32. Контрольная лампа «4WD HIGH»
33. Контрольная лампа «4WD CHECK»

## В ОБЫЧНОМ ИСПОЛНЕНИИ

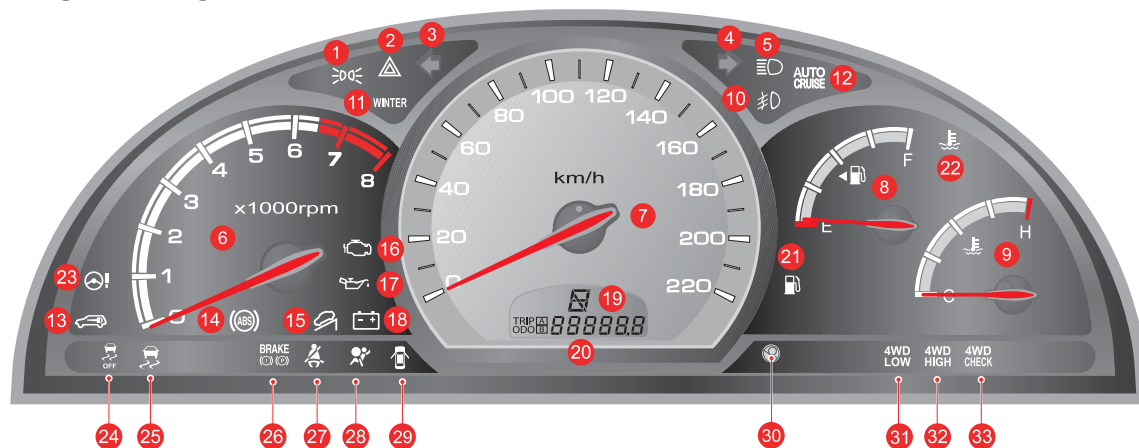

- |                                               |                                                              |                                                               |
|-----------------------------------------------|--------------------------------------------------------------|---------------------------------------------------------------|
| 1. Индикатор включения габаритных огней       | 13. Контрольная лампа системы иммобилайзера                  | 23. Контрольная лампа системы SSPS                            |
| 2. Контрольная лампа аварийной сигнализации   | 14. Контрольная лампа ABS                                    | 24. Индикатор отключения системы ESP                          |
| 3. Индикатор левого указателя поворота        | 15. Контрольная лампа системы HDC                            | 25. Контрольная лампа системы ESP                             |
| 4. Индикатор правого указателя поворота       | 16. Контрольная лампа «Проверь двигатель»                    | 26. Контрольная лампа тормозной системы                       |
| 5. Индикатор активации дальнего света         | 17. Контрольная лампа давления моторного масла               | 27. Контрольная лампа «Пристегните ремень» (сиденье водителя) |
| 6. Тахометр                                   | 18. Контрольная лампа системы зарядки аккумуляторной батареи | 28. Контрольная лампа системы подушек безопасности            |
| 7. Спидометр                                  | 19. Индикация включенной передачи                            | 29. Контрольная лампа «Закройте двери»                        |
| 8. Указатель уровня топлива                   | 20. Одометр/счетчик поездки                                  | 30. Кнопка переключателя режимов дисплея                      |
| 9. Указатель температуры охлаждающей жидкости | 21. Контрольная лампа низкого уровня топлива                 | 31. Контрольная лампа «4WD LOW»                               |
| 10. Индикатор активации противотуманных фар   | 22. Контрольная лампа перегрева двигателя                    | 32. Контрольная лампа «4WD HIGH»                              |
| 11. Индикатор активации зимнего режима        |                                                              | 33. Контрольная лампа «4WD CHECK»                             |
| 12. Контрольная лампа системы круиз-контроля  |                                                              |                                                               |

## ТАХОМЕТР

Дизельный двигатель

Бензиновый двигатель



Тахометр показывает скорость вращения коленчатого вала двигателя в оборотах в минуту. Для определения числа оборотов отображаемое значение необходимо умножить на 1000.

### ⚠ ВНИМАНИЕ

Не допускайте превышения допустимого значения числа оборотов, когда стрелка указателя перемещается в красный сектор.

## СПИДОМЕТР



Спидометр показывает скорость движения автомобиля в километрах в час (км/ч) или милях в час (миль/ч).

### ⚠ ВНИМАНИЕ

Работа двигателя на слишком высоких оборотах может привести к выходу его из строя. Не допускайте превышения допустимого значения числа оборотов, когда стрелка указателя перемещается в красный сектор.

### ВАЖНО



Спидометр – КМ/Ч



Спидометр – МИЛЬ/Ч (КМ/Ч)

## УКАЗАТЕЛЬ УРОВНЯ ТОПЛИВА

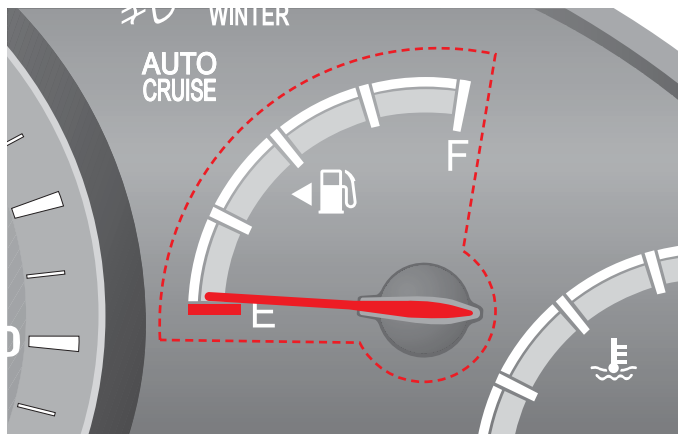

Данный указатель показывает уровень топлива в топливном баке. Заполняйте топливный бак до того, как указатель опустится в положение «Е».

## УКАЗАТЕЛЬ ТЕМПЕРАТУРЫ ОХЛАЖДАЮЩЕЙ ЖИДКОСТИ

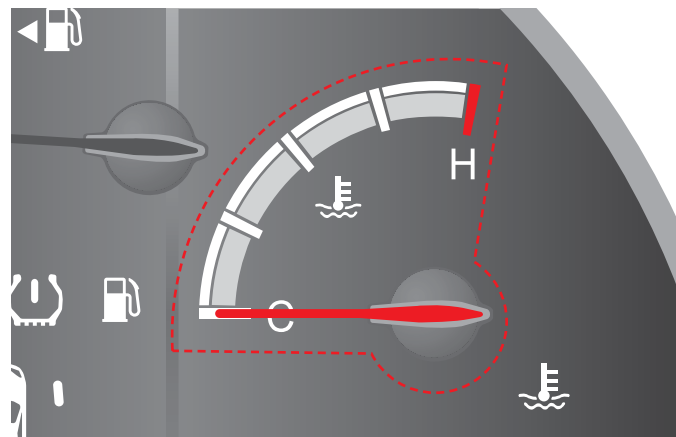

Данный указатель показывает температуру охлаждающей жидкости двигателя.

### **⚠ ОСТОРОЖНО**

При определенных условиях может происходить перегрев двигателя:

- если стрелка указателя достигла красного сектора, остановите автомобиль;
  - дайте двигателю остыть;
- если двигатель перегрелся, продолжение движения может привести к серьезным повреждениям двигателя.

## ЖК-ДИСПЛЕЙ

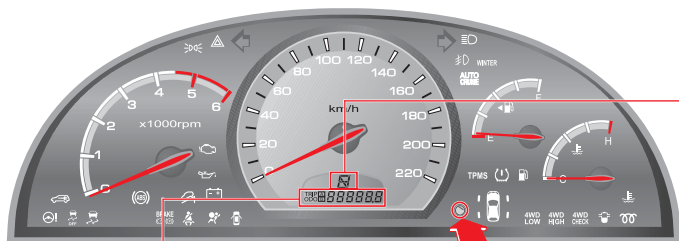

**Кнопка переключателя режимов дисплея**

### Дисплей показаний одометра и счетчиков поездок

Каждый раз при кратковременном нажатии кнопки переключателя TRIP/RESET, расположенной в центре панели, индикации дисплея будет меняться. Для сброса показаний счетчика поездки нажмите и удерживайте кнопку переключателя.

### Индикация включенной передачи

Данный индикатор отображает положение рычага селектора и включенную в текущий момент передачу.



Положения рычага селектора  
(P, R, N, D, 5, 4, 3, 2, 1) – 5- ступ. АКП  
(P, R, N, D, 6, 5, 4, 3, 2, 1) – 6-ступ. АКП

ODO 888888

**Общий пробег**

Единицы измерения:  
0–999999 км

TRIP [A] 888.8

**Счетчик частичного пробега A**

Единицы измерения:  
0,0–999,9 км

TRIP [B] 8888

**Счетчик частичного пробега B**

Единицы измерения:  
0–9999 км

111 6

**Режим регулировки яркости подсветки**

## РЕГУЛИРОВКА ЯРКОСТИ ПОДСВЕТКИ КОМБИНАЦИИ ПРИБОРОВ (С АНТИБЛИКОВЫМ СТЕКЛОМ)

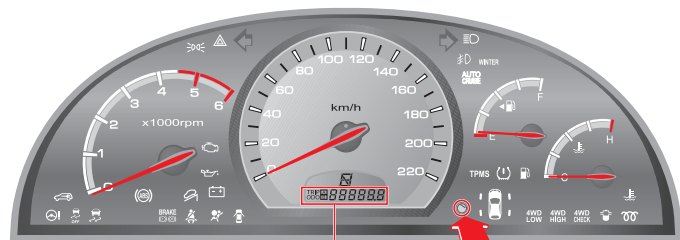

1 LL 6

Кнопка  
переключателя  
режимов  
дисплея

Для регулировки яркости подсветки комбинации приборов нажимайте кнопку выбора режимов до тех пор, пока на ЖК-дисплее не появится надпись «ILL». Затем, чтобы выбрать режим регулировки яркости подсветки, нажмите и удерживайте переключатель режимов дисплея более 3 секунд. В данном режиме нажимайте переключатель режимов дисплея до тех пор, пока не будет выбран желаемый уровень яркости подсветки (ILL6 – ILL1).



# ИНДИКАЦИЯ ДАВЛЕНИЯ ВОЗДУХА В ШИНАХ (АВТОМОБИЛИ С СИСТЕМОЙ КОНТРОЛЯ ДАВЛЕНИЯ ВОЗДУХА В ШИНАХ)\*



Кнопка переключателя режимов дисплея

Нажмите и удерживайте переключатель режимов дисплея более 1 сек.

↓ ↑  
Подождите не менее 10 сек. или нажмите и удерживайте переключатель режимов дисплея более 1 сек.



Давление воздуха в передних шинах

Короткое нажатие



Короткое нажатие



Давление воздуха в задних шинах

Давление воздуха для каждой шины отображается на ЖК-дисплее в режиме «ODO» (см. рисунок).

## ОСТОРОЖНО

Давление воздуха в шинах не будет отображаться некоторое время после запуска двигателя. Давление воздуха в шинах будет отображаться спустя несколько минут после начала движения.

# СИСТЕМА КОНТРОЛЯ ДАВЛЕНИЯ В ШИНАХ (TPMS)\*

## Система контроля давления в шинах

Система контроля давления в шинах (TPMS), установленная на вашем автомобиле, является дополнительной системой обеспечения безопасности, которая информирует о том, что давление воздуха в одной или нескольких шинах значительно ниже нормы.



**Блок управления** системы контроля давления в шинах получает данные о давлении воздуха и температуре от каждого модуля и выводит эти данные на комбинацию приборов.

**Нормальное давление воздуха в шинах: 2.2 бар или 32 psi.**  
Давление воздуха в шинах следует проверять на холодных шинах (приблиз. 18 °С), когда в салоне автомобиля не находятся пассажиры.



## Дисплей системы контроля давления в шинах

Если какой-либо из индикаторов загорается желтым цветом или мигает, значит, давление воздуха в соответствующей шине не соответствует норме.

## ИНДИКАЦИЯ ДАВЛЕНИЯ ВОЗДУХА В ШИНАХ

### Кнопка переключателя режимов дисплея

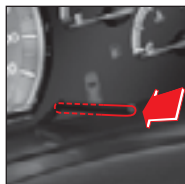

При нажатии и удержании переключателя режимов дисплея более 1 сек. в режиме «ODO» на дисплее отображается давление воздуха в передних шинах.

Для отображения давления воздуха в задних шинах коротко нажмите данный переключатель еще раз.



### Давление воздуха в шинах

Система контроля давления в шинах начинает определять давление воздуха в шинах спустя 10 минут после начала движения со скоростью более 20 км/ч. Если система еще не готова к работе, на дисплее отображается значение «--».

#### Давление воздуха в передних шинах



Передняя левая

Передняя правая

Коротко нажмите переключатель режимов дисплея



#### Давление воздуха в задних шинах

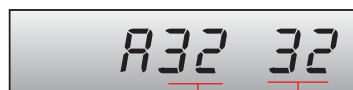

Задняя левая

Задняя правая

### ⚠ ОСТОРОЖНО

- \* Если автомобиль был неподвижен в течение более 20 минут после запуска двигателя, значение давления воздуха в шинах на ЖК-дисплее отображено быть не может. Чтобы перезапустить систему контроля давления в шинах, совершите поездку в течение 10 минут на скорости не менее 20 км/ч.
- \* Давление воздуха в шинах, отображаемое на ЖК-дисплее, может отличаться в зависимости от внешних факторов, таких как условия движения или количество людей в автомобиле.

## КОНТРОЛЬНЫЕ ЛАМПЫ ДАВЛЕНИЯ ВОЗДУХА В ШИНАХ

### НОРМАЛЬНО



Контрольные лампы горят зеленым цветом в течение 15 секунд.

### ДАВЛЕНИЕ НИЖЕ НОРМЫ



Когда давление воздуха в одной из шин значительно ниже нормы, соответствующий индикатор горит желтым цветом. В этот момент на комбинации приборов загорается контрольная лампа низкого давления воздуха в шинах.

В этом случае остановите автомобиль в безопасном месте и проверьте шину на наличие повреждений и давление воздуха в шине.

### ДАВЛЕНИЕ ВЫШЕ НОРМЫ



Когда давление воздуха в одной из шин значительно выше нормы, соответствующий индикатор мигает желтым цветом.

В этом случае остановите автомобиль в безопасном месте и проверьте шину на наличие повреждений и давление воздуха в шине.

### РАЗНОЕ ДАВЛЕНИЕ ВОЗДУХА В ШИНАХ



Когда в правой и левой шинах обнаруживается разность давления, оба индикатора мигают желтым цветом по очереди.

#### ОСТОРОЖНО

- Разность давления воздуха между передними и задними шинами определена быть не может.
- В этом случае разница давления воздуха в левой и правой шинах превосходит 0,2 бар.

## КОНТРОЛЬНАЯ ЛАМПА СИСТЕМЫ КОНТРОЛЯ ДАВЛЕНИЯ В ШИНАХ И КОНТРОЛЬНАЯ ЛАМПА НИЗКОГО ДАВЛЕНИЯ ВОЗДУХА В ШИНАХ\*

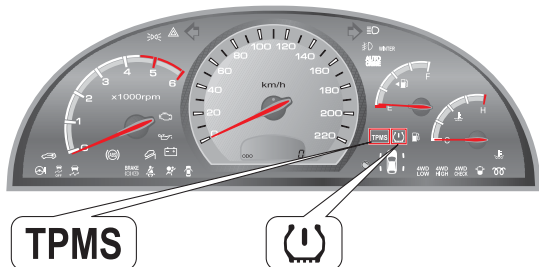

Система контроля давления в шинах (TPMS), установленная на вашем автомобиле, является дополнительной системой обеспечения безопасности, которая информирует о том, что давление воздуха в одной или нескольких шинах значительно ниже нормы.

- Система контроля давления в шинах (включая датчики) неисправна: горят контрольная лампа системы контроля давления в шинах и контрольная лампа низкого давления воздуха в шинах.
- Низкое давление воздуха в шинах: контрольная лампа низкого давления воздуха в шинах мигает (приблиз. 70 сек.), а затем горит непрерывно.

### **⚠ ВНИМАНИЕ**

- Если контрольная лампа системы контроля давления в шинах горит постоянно, значит, система контроля давления в шинах не работает. При этом система контроля давления в шинах не предупреждает водителя о том, что давление воздуха в шинах не соответствует норме. Чтобы перезапустить систему контроля давления в шинах, запустите двигатель и совершите поездку в течение 10 минут на скорости не менее 20 км/ч. Если контрольная лампа системы контроля давления в шинах не гаснет, проверьте систему в салоне дилера Ssangyong или в авторизованном сервисном центре Ssangyong.
- Если контрольная лампа низкого давления воздуха в шинах загорается, то давление в одной или нескольких шинах значительно ниже нормы. В этом случае обратитесь в ближайший сервисный центр для проверки давления воздуха в шинах.

## ПРИ ЗАМЕНЕ КОЛЕС

### Перестановка колес

Система контроля давления в шинах автоматически определяет новое расположение колес спустя 20 минут движения со скоростью более 20 км/ч.

### **⚠ ОСТОРОЖНО**

- При перестановке колес и датчиков давления воздуха в шинах может загореться контрольная лампа системы контроля давления в шинах.
- Время определения нового положения колес зависит от условий движения.

### Замена поврежденного колеса

Каждое колесо оснащено датчиком давления воздуха в шине, расположенным в колесе. При замене поврежденного колеса на запасное загорается контрольная лампа системы контроля давления в шинах, поскольку запасное колесо не оснащено соответствующим датчиком. Необходимо использовать колеса, отвечающие спецификациям системы контроля давления в шинах. Рекомендуется всегда выполнять техническое обслуживание колес и шин в салоне дилера Ssangyong или в авторизованном сервисном центре Ssangyong.

## ОСТОРОЖНО

### ОСТОРОЖНО

- Если на датчик системы контроля давления в шинах попали какие-либо инородные частицы, такие как снег или грязь, система контроля давления в шинах не сможет установить связь с соответствующим блоком управления. Это может привести к неправильной работе системы контроля давления воздуха в шинах.
- Если на колесе установлена цепь противоскольжения, то система контроля давления в шинах может не работать должным образом.
- Если автомобиль находится вблизи высоковольтных проводов или радиопередатчика, которые могут создавать помехи в работе системы контроля давления в шинах, то система контроля давления в шинах может не работать должным образом.
- При использовании колеса без датчика системы контроля давления в шинах загорается соответствующая контрольная лампа и система контроля давления в шинах не работает.
- \* Если ваш автомобиль оборудован системой контроля давления воздуха в шинах, не используйте какие-либо герметики для шин. Жидкий герметик может повредить датчики давления воздуха в шинах.
- Система контроля давления в шинах не может предупредить водителя при серьезных и внезапных повреждениях колес, вызванных внешними факторами, например, наездом на гвоздь или какой-либо другой острый предмет. Если вы чувствуете, что автомобиль начинает вести в сторону, незамедлительно уберите ногу с педали акселератора и медленно остановите автомобиль в безопасном месте.
- Неавторизованные модификация или внесение изменений в конструкцию автомобиля запрещены, поскольку это может привести к неправильной работе системы контроля давления воздуха в шинах.
- Самовольное внесение изменений или отключение компонентов системы контроля давления в шинах могут привести к нарушению работы системы контроля давления в шинах и возникновению неисправностей.
- При замене колеса убедитесь в том, что датчик давления воздуха не поврежден.
- Используйте только оригинальные колеса, отвечающие спецификациям системы контроля давления в шинах с датчиком давления воздуха в шинах.
- После замены колеса или датчика проверьте давление воздуха в шине и при необходимости доведите его до нормы (2,206 бар).

## КОНТРОЛЬНЫЕ ЛАМПЫ И ИНДИКАТОРЫ

### ИНДИКАТОР ВКЛЮЧЕНИЯ ГАБАРИТНЫХ ОГНЕЙ

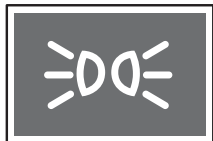

Данный индикатор загорается при включении задних габаритных огней или фар.

### КОНТРОЛЬНАЯ ЛАМПА АВАРИЙНОЙ СИГНАЛИЗАЦИИ



Данный индикатор мигает, когда включена аварийная сигнализация.

### ИНДИКАТОР АКТИВАЦИИ УКАЗАТЕЛЯ ПОВОРОТА

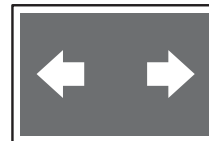

Данные индикаторы начинают мигать при включении соответствующего сигнала поворотов.

Оба индикатора начинают мигать одновременно при включении сигнала аварийной сигнализации.

## ИНДИКАТОР АКТИВАЦИИ ДАЛЬНОГО СВЕТА



Данный индикатор загорается при включении дальнего света фар.

### ВНИМАНИЕ

Во время движения дальний свет фар мешает водителям встречного транспорта и ухудшает условия для безопасного движения. Используйте дальний свет фар только при движении по дорогам, не оборудованным системой дорожного освещения.

## ИНДИКАТОР АКТИВАЦИИ ПРОТИВОТУМАННЫХ ФАР



Данный индикатор загорается при включении противотуманных фар.

## ИНДИКАТОР АКТИВАЦИИ ЗИМНЕГО РЕЖИМА



Индикатор загорается при нажатии кнопки выключателя зимнего режима (W), расположенной рядом с рычагом селектора.

Используйте данный режим для плавного трогания с места на обледеневшей или скользкой дороге.



## КОНТРОЛЬНАЯ ЛАМПА СИСТЕМЫ КРУИЗ-КОНТРОЛЯ\*



Данная контрольная лампа загорается, когда включена система круиз-контроля.

## КОНТРОЛЬНАЯ ЛАМПА СИСТЕМЫ ИММОБИЛАЙЗЕРА

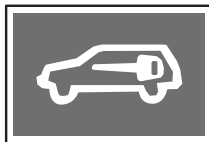

Данная контрольная лампа включается во время установки связи между ключом и блоком управления двигателя (при запуске) и выключается примерно через 0,5 секунды.

Время, необходимое для установления связи между транспондером ключа и ECU, может варьироваться. Если это промежуток времени достаточно мал, контрольная лампа системы иммобилайзера может даже не загореться.

### ОСТОРОЖНО

При возникновении неисправностей в системе иммобилайзера данная лампа начинает мигать. В этом случае необходимо проверить автомобиль у дилера Ssangyong или в авторизованном сервисном центре Ssangyong.

## КОНТРОЛЬНАЯ ЛАМПА ABS



Данная контрольная лампа загорается при переводе ключа зажигания в положение «ON» и должна гаснуть спустя несколько секунд.

### ВНИМАНИЕ

- Если данная контрольная лампа не гаснет после запуска двигателя или загорается во время движения, проверьте систему у дилера Ssangyong или в авторизованном сервисном центре Ssangyong. В этом случае ABS активироваться не будет, но рабочая тормозная система продолжит функционировать.
- ABS – это система, которая не допускает блокировки колес во время торможения и позволяет сохранять управляемость автомобиля. Тем не менее, ABS позволяет сократить тормозной путь не всегда.

### ОСТОРОЖНО

Во время выполнения операций самодиагностики ABS в течение нескольких секунд после запуска двигателя в гидроприводе тормозных механизмов проверяется давление. При этом могут проявляться повышенный шум и вибрация на педали тормоза. Это означает, что ABS функционирует исправно.

## КОНТРОЛЬНАЯ ЛАМПА СИСТЕМЫ HDC



При первом нажатии кнопки выключателя система HDC переключается в режим готовности. На комбинации приборов контрольная лампа системы HDC загорается зеленым светом. При повторном нажатии кнопки система HDC отключается, и контрольная лампа гаснет.

Когда системы HDC вступает в работу, зеленая контрольная лампа HDC начинает мигать.

Если контрольная лампа системы HDC загорается красным цветом, значит произошел перегрев или обнаружена неисправность системы. Более подробная информация приведена в главе 4 «Выключатель системы HDC».

### ОСТОРОЖНО

Когда контрольная лампа системы HDC горит красным светом, это сигнализирует о перегреве или о неисправности системы HDC. Если контрольная лампа не гаснет даже после того, как система достаточно остыла, обратитесь в ближайший салон дилера или авторизованный сервисный центр для проверки системы.

## КОНТРОЛЬНАЯ ЛАМПА «ПРОВЕРЬ ДВИГАТЕЛЬ»

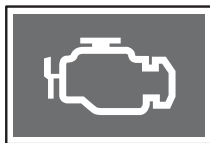

### Контрольная лампа горит

Данная контрольная лампа загорается при включении зажигания и гаснет после запуска двигателя.

Если лампа продолжает гореть или загорается во время движения, значит, некоторые из компонентов системы управления двигателем, в том числе датчики и устройства, неисправны.

### ВНИМАНИЕ

Когда загорается данная контрольная лампа, двигатель переключается в безопасный режим работы, который обеспечивает минимально необходимые условия для продолжения движения и предотвращает выход системы из строя. При активации данного режима может уменьшиться тяговое усилие или произойти полная остановка двигателя. В этом случае проверьте систему у ближайшего дилера Ssangyong или в авторизованном сервисном центре Ssangyong.

### Контрольная лампа мигает

Данная контрольная лампа мигает, если каталитический нейтрализатор с сажевым фильтром засорен сажей. Если данная контрольная лампа мигает, совершите поездку продолжительностью не менее 15 и не более 20 минут со скоростью более 50 км/ч, чтобы выполнить очистку каталитического нейтрализатора с сажевым фильтром. Если процесс очистки успешно, контрольная лампа гаснет.

## КОНТРОЛЬНАЯ ЛАМПА ДАВЛЕНИЯ МОТОРНОГО МАСЛА



Данная контрольная лампа загорается при включении зажигания и гаснет после запуска двигателя.

### **ОСТОРОЖНО**

Если перед запуском двигателя контрольная лампа не загорается или загорается во время движения автомобиля, это указывает на наличие неисправности. При этом следует немедленно заглушить двигатель. Движение на автомобиле с горящей контрольной лампой уровня масла запрещено. Использование двигателя при включенной контрольной лампе уровня масла может вызвать серьезное повреждение двигателя, а также может привести к серьезной аварии из-за резкой остановки двигателя. Смазочную систему должен проверить дилер Ssangyong или авторизованный сервисный центр Ssangyong. Гарантия не распространяется на любые неполадки, вызванные эксплуатацией автомобиля при горящей контрольной лампе уровня масла

## КОНТРОЛЬНАЯ ЛАМПА СИСТЕМЫ ЗАРЯДКИ АККУМУЛЯТОРНОЙ БАТАРЕИ



Данная контрольная лампа загорается при включении зажигания и гаснет после запуска двигателя.

Если лампа не погасла после запуска двигателя или загорается во время движения, значит, в системе зарядки аккумуляторной батареи возникла неисправность. Проверьте систему зарядки у дилера Ssangyong или в авторизованном сервисном центре Ssangyong.

### **ОСТОРОЖНО**

Продолжение движения с включенной контрольной лампой системы зарядки аккумуляторной батареи может привести к внезапной остановке двигателя, которая может привести к аварии и получению серьезных травм.

## КОНТРОЛЬНАЯ ЛАМПА И ИНДИКАТОРЫ СИСТЕМЫ КОНТРОЛЯ ДАВЛЕНИЯ ВОЗДУХА В ШИНАХ (TPMS)\*

### Контрольная лампа системы TPMS\*



Данная контрольная лампа загорается при переводе ключа зажигания в положение «ON» и должна гаснуть спустя несколько секунд.

Если данная контрольная лампа не гаснет после запуска двигателя или загорается во время движения, проверьте систему у дилера Ssangyong или в авторизованном сервисном центре Ssangyong.

### Контрольные лампы давления воздуха в шинах\*



Данная контрольная лампа загорается при переводе ключа зажигания в положение «ON» и должна гаснуть спустя несколько секунд.

Если контрольная лампа низкого давления воздуха в шинах загорается, то давление в одной или нескольких шинах значительно ниже нормы. Незамедлительно снизьте скорость движения автомобиля, избегайте резких маневров и ожидайте увеличение тормозного пути. В этом случае обратитесь в ближайший сервисный центр для проверки давления воздуха в шинах. При необходимости определите шину, давление воздуха в которой значительно ниже нормы, при помощи соответствующего индикатора и замените ее.

### Индикаторы давления воздуха в шинах\*



Данная контрольная лампа загорается зеленым цветом при установке ключа зажигания в положение «ON» и должна гаснуть спустя 15 секунд. Если какой-либо из индикаторов загорается желтым цветом или мигает, то давление воздуха в соответствующей шине не соответствует норме или поврежден датчик давления воздуха. При возникновении подобной ситуации проверьте систему у дилера Ssangyong или в авторизованном сервисном центре Ssangyong.

#### ВНИМАНИЕ

- Если давление воздуха в шине значительно ниже нормы, это может привести к ухудшению курсовой устойчивости автомобиля и увеличению тормозного пути. Всегда поддерживайте давление воздуха в шинах в норме.
- Продолжение движения при спущенных шинах может привести к перегреву и повреждению шины.

## КОНТРОЛЬНАЯ ЛАМПА НИЗКОГО УРОВНЯ ТОПЛИВА



Данная лампа предупреждает о том, что в баке заканчивается топливо. Момент включения контрольной лампы зависит от условий движения, например от уклона дороги и других дорожных условий. При включении данной контрольной лампы во время движения при первой же возможности произведите дозаправку топливом. Рекомендуется заправлять топливо заранее до включения данного сигнала.

### ОСТОРОЖНО

Данная лампа может включаться во время движения автомобиля на крутых склонах или по неровной дороге при недостаточно высоком уровне топлива в баке.

## КОНТРОЛЬНАЯ ЛАМПА ПЕРЕГРЕВА ДВИГАТЕЛЯ



Данная контрольная лампа загорается при включении зажигания и гаснет после запуска двигателя.

Когда температура охлаждающей жидкости превышает максимально допустимое значение, данная контрольная лампа начинает мигать и подается звуковое предупреждение. В этом случае необходимо остановить автомобиль в безопасном месте и дать двигателю остыть. Более подробная информация приведена в главе 11 «Перегрев двигателя».

### ОСТОРОЖНО

Если вы продолжите движение при активированной контрольной лампе и звуковой сигнализации, это может привести к повреждению двигателя. Гарантия не распространяется на любые неполадки, вызванные эксплуатацией автомобиля при горящей контрольной лампе температуры охлаждающей жидкости. После полного охлаждения двигателя автомобиль должен проверить дилер или авторизованный сервисный центр Ssangyong.

## КОНТРОЛЬНАЯ ЛАМПА СИСТЕМЫ SSPS



Данная контрольная лампа загорается при возникновении неисправности в системе SSPS. При активации данной контрольной лампы к рулевому колесу необходимо прикладывать большее усилие.

### Система SSPS

Гидроусилитель рулевого управления с переменной производительностью (SSPS) предназначен для обеспечения хорошей управляемости и устойчивости за счет уменьшения вспомогательного усилия, подаваемого к рулевому механизму, во время движения на высоких скоростях и увеличения усилия при поворотах рулевого колеса при неподвижном автомобиле или по время движения на низких скоростях.

### ОСТОРОЖНО

Если загорится контрольная лампа системы SSPS или вы почувствуете, что к рулевому колесу приходится прикладывать слишком большое усилие, проверьте систему SSPS в салоне дилера Ssangyong или в авторизованном сервисном центре Ssangyong.

## ИНДИКАТОР ОТКЛЮЧЕНИЯ СИСТЕМЫ ESP



Данная контрольная лампа загорается при переводе ключа зажигания в положение «ON» и должна гаснуть спустя несколько секунд.

Данный индикатор загорается при нажатии кнопки выключателя «ESP OFF», служащего для отключения системы ESP.

Более подробная информация о системе ESP (система стабилизации курсовой устойчивости) приведена в главе 4.

## КОНТРОЛЬНАЯ ЛАМПА СИСТЕМЫ ESP



Данная контрольная лампа загорается при переводе ключа зажигания в положение «ON» и должна гаснуть спустя несколько секунд.

Данная контрольная лампа мигает, когда система ESP активируется.

Если данная контрольная лампа загорается во время движения, проверьте систему у дилера Ssangyong или в авторизованном сервисном центре Ssangyong.

Более подробная информация о системе ESP (система стабилизации курсовой устойчивости) приведена в главе 4.

## КОНТРОЛЬНАЯ ЛАМПА ТОРМОЗНОЙ СИСТЕМЫ



Данная контрольная лампа загорается при переводе ключа зажигания в положение «ON» и должна гаснуть спустя несколько секунд.

Данная лампа загорается при задействовании стояночного тормоза и/или если уровень тормозной жидкости в бачке опустился ниже минимально допустимого.

### ОСТОРОЖНО

Когда автомобиль в течение двух секунд движется со скоростью более 10 км/ч с задействованным ручным тормозом, загорается контрольная лампа и срабатывает звуковое предупреждение. Если это происходит, немедленно остановите автомобиль и снимите его со стояночного тормоза.

### ВНИМАНИЕ

Продолжать движение при активации сигнала о низком уровне тормозной жидкости опасно.

Если контрольная лампа тормозной системы не гаснет, немедленно проверьте автомобиль у дилера Ssangyong или в авторизованном сервисном центре Ssangyong.

## КОНТРОЛЬНЫЕ ЛАМПЫ СИСТЕМЫ EBD



Если контрольная лампа ABS и контрольная лампа тормозной системы загораются одновременно, в системе EBD (система распределения тормозных усилий) обнаружена неисправность. При этом антиблокировочная система (ABS) также не функционирует.

При возникновении подобной ситуации проверьте систему у дилера Ssangyong или в авторизованном сервисном центре Ssangyong.

### ВНИМАНИЕ

Если система распределения тормозных усилий (EBD) не функционирует, возможно возникновение заноса и потери устойчивости движения при резком торможении. Поэтому, когда во время движения горят данные контрольные лампы, следует соблюдать особую осторожность.

## КОНТРОЛЬНАЯ ЛАМПА «ПРИСТЕГНИТЕ РЕМНИ»



Данная контрольная лампа мигает, и в течение 6 минут подается звуковое предупреждение, если ключ зажигания находится в положении «ON» и водитель не пристегнут ремнем безопасности. Лампа и предупреждающий сигнал отключаются до истечения вышеуказанного времени, если ремень безопасности водительского сиденья будет пристегнут.

## КОНТРОЛЬНАЯ ЛАМПА СИСТЕМЫ ПОДУШЕК БЕЗОПАСНОСТИ



Данная контрольная лампа загорается при переводе ключа зажигания в положение «ON» и гаснет после запуска двигателя.

Если контрольная лампа не загорается при включении зажигания или не гаснет спустя некоторое время, а также мигает или постоянно горит во время движения, значит, в системе подушек безопасности обнаружена неисправность. Проверьте систему подушек безопасности в салоне дилера Ssangyong или в авторизованном сервисном центре Ssangyong.

### ВАЖНО

Более подробная информация приведена в главе «Ремни и подушки безопасности».

## КОНТРОЛЬНАЯ ЛАМПА «ЗАКРОЙТЕ ДВЕРИ»



Данная контрольная лампа загорается, когда двери автомобиля открыты или закрыты неплотно.

### ВНИМАНИЕ

Перед началом движения убедитесь в том, что контрольная лампа «Закройте двери» не горит. При неплотном закрывании двери могут случайно открыться во время движения

## КОНТРОЛЬНЫЕ ЛАМПЫ СИСТЕМЫ ПОЛНОГО ПРИВОДА

### Контрольная лампа 4WD LOW



Данная контрольная лампа мигает во время переключения в режим "4L", пока переключение не будет полностью завершено. После завершения переключения в режим "4L" контрольная лампа погаснет.

### Контрольная лампа 4WD HIGH



Данная контрольная лампа мигает во время переключения из режима «4L» в режим «4H», пока переключение не будет полностью завершено. После завершения переключения в режим «4H» контрольная лампа погаснет.

### Контрольная лампа 4WD



### CHECK

Данная контрольная лампа загорается при переводе ключа в замке зажигания в положение «ON» и должна погаснуть, если система исправна. Если контрольная лампа «4WD CHECK» не гаснет, проверьте систему в салоне дилера Ssangyong или в авторизованном сервисном центре Ssangyong.

### ВНИМАНИЕ

- Если контрольная лампа «4WD CHECK» продолжает гореть, необходимо проверить состояние системы полного привода.
- Не следует двигаться со скоростью более 80 км/ч, если включен режим «4H».



## КОНТРОЛЬНАЯ ЛАМПА СИСТЕМЫ СВЕЧЕЙ НАКАЛИВАНИЯ



Данная контрольная лампа загорается при переводе ключа зажигания в положение «ON» и остается включенной в течение короткого промежутка времени, либо сразу гаснет. Когда свечи накаливания достаточно нагрелись, лампа гаснет. На автомобиле, оборудованном двигателем с системой непосредственного впрыска топлива, данная контрольная лампа может включаться на очень короткое время или не включаться совсем.

### ОСТОРОЖНО

Если контрольная лампа системы свечей накаливания загорается во время движения автомобиля или двигатель не запускается должным образом, проверьте систему свечей накаливания у ближайшего дилера Ssangyong или в авторизованном сервисном центре Ssangyong.

## КОНТРОЛЬНАЯ ЛАМПА НАЛИЧИЯ ВОДЫ В ТОПЛИВНОМ ФИЛЬТРЕ

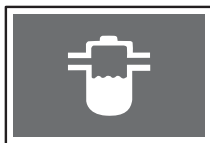

Когда вода в отстойнике топливного фильтра превышает определенный уровень, загорается данная контрольная лампа и подается звуковое предупреждение. Кроме того, уменьшается тяговое усилие двигателя. Если контрольная лампа загорается во время движения, проверьте систему у дилера Ssangyong или в авторизованном сервисном центре Ssangyong.

### ОСТОРОЖНО

- Топливная система двигателя может получить серьезные повреждения, если продолжать движение после активации данной контрольной лампы. Необходимо немедленно принять соответствующие меры.
- Использование топлива низкого качества из-за содержащихся в нем воды и примесей может привести к серьезным повреждениям двигателя. Ни в коем случае не используйте топливо низкого качества.





## СОДЕРЖАНИЕ

- Рычаг переключения передач (6-ступ. МКП).....6-2
- Рычаг переключения передач (5-ступ. МКП).....6-3
- Рычаг селектора автоматической коробки передач\* .....6-7
- Советы по управлению автомобилем с автоматической коробкой передач.....6-9
- Положения рычага селектора ..... 6-11
- Зимний (W)/стандартный (S) режимы .....6-17
- Безопасный режим (автоматическая коробка передач) ..... 6-18
- Система помощи при парковке (PAS)\*.....6-19
- Система Bluetooth\* ..... 6-23
- Тормозная система ..... 6-24
- Стояночный тормоз..... 6-29



# Переключение передач и тормозная система

# РЫЧАГ ПЕРЕКЛЮЧЕНИЯ ПЕРЕДАЧ (6-СТУП. МКП)

1

Механическая коробка передач позволяет включать 6 передач переднего и одну передачу заднего хода. При переключении передач полностью нажимайте педаль сцепления. Затем переместите рычаг переключения передач в требуемое положение. После включения передачи плавно отпустите педаль сцепления.

2

3

4

## Шестерня 1-й передачи

Используется для начала движения, а также в случаях, когда требуется высокое тяговое усилие. Нажмите педаль сцепления до упора и переведите рычаг переключения передач в положение «1». Затем постепенно отпускайте педаль сцепления, одновременно плавно нажимая педаль акселератора.

5

6

7

8

## Передача заднего хода

Используется для движения задним ходом.

10

11

## Нейтральная передача

В этом положении рычаг должен находиться при запуске двигателя, а также во время остановки и стоянки автомобиля.

13

14

15

## Шестерня 3-й передачи

Используется для движения на низких и средних скоростях.

При переключении со второй на третью передачу соблюдайте осторожность, чтобы случайно не выбрать пятую передачу.

## 2-я передача

Используется для движения на низких скоростях.

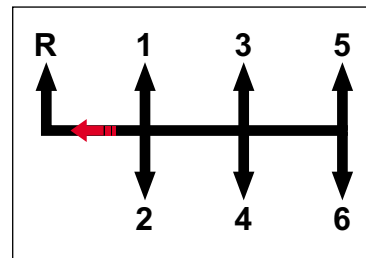

## Шестерня 5-й передачи

Используется для движения на высоких скоростях по автомагистралям. Будьте внимательны, чтобы не допустить случайного переключения с 5-й передачи на 2-ю вместо 4-й передачи.

## Шестерня 6-й передачи

Используется для движения на большой скорости по автомагистралям.

## Шестерня 4-й передачи

Используется для движения на средних и высоких скоростях.

# РЫЧАГ ПЕРЕКЛЮЧЕНИЯ ПЕРЕДАЧ (5-СТУП. МКП)

Механическая коробка передач позволяет включать 5 передач переднего и одну передачу заднего хода. При переключении передач полностью нажимайте педаль сцепления. Затем переместите рычаг переключения передач в требуемое положение. После включения передачи плавно отпустите педаль сцепления.

## 3-я передача

Используется для движения на низких и средних скоростях. Будьте внимательны, чтобы не допустить случайного переключения со 2-й передачи на 5-ю вместо 3-й передачи.

## 5-я передача

Используется для движения на большой скорости по автомагистралям.

Будьте внимательны, чтобы не допустить случайного переключения с 5-й передачи на 2-ю вместо 4-й передачи.

## 1-я передача

Используется для начала движения, а также в случаях, когда требуется высокое тяговое усилие.

Нажмите педаль сцепления до упора и переведите рычаг переключения передач в положение «1». Затем постепенно отпускайте педаль сцепления, одновременно плавно нажимая педаль акселератора.

## Нейтральная передача

В этом положении рычаг должен находиться при запуске двигателя, а также во время остановки и стоянки автомобиля.

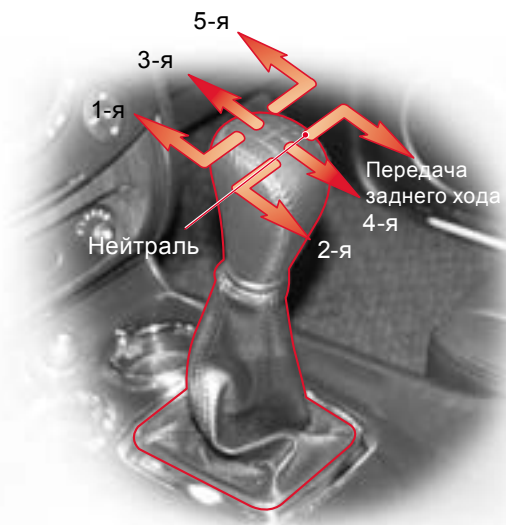

## Передача заднего хода

Используется для движения задним ходом.

## 4-я передача

Используется для движения на средних и высоких скоростях

## 2-я передача

Используется для движения на низких скоростях

## ОСТОРОЖНО

- Для запуска двигателя автомобиля с МКП необходимо нажать педаль сцепления до упора.
- Для выбора передачи заднего хода необходимо полностью остановить автомобиль и полностью нажать педаль сцепления.
- Если при выборе передачи нажимать педаль сцепления не полностью, ведомый диск сцепления быстро изнашивается. Нажимайте педаль сцепления полностью.
- Убирайте ногу с педали сцепления, если не выполняете переключение передач.
- Перед включением более низкой передачи убедитесь в том, что стрелка указателя тахометра не заходит в красный сектор шкалы прибора. При переключении с 5-й на 4-ю передачу слишком значительное перемещение рычага переключения передач влево может привести к переключению на 2-ю передачу. Это вызовет резкое увеличение числа оборотов и может привести к повреждению двигателя и трансмиссии.
- В холодную погоду при сильном понижении температуры масла в коробке передач переключение передач может быть затруднено. Это не является признаком неисправности.
- Если 1-я передача или передача заднего хода не включаются сразу, установите рычаг переключения передач в нейтральное положение и отпустите педаль сцепления. Затем повторно нажмите педаль сцепления и включите требуемую передачу.
- Во время движения не держите руку на рукоятке рычага переключения передач, если не собираетесь выполнять переключение. Иначе можно случайно переместить рычаг и выключить передачу, что может привести к выходу компонентов коробки передач из строя.
- Выполняйте переключения на более высокие передачи последовательно, не пропуская передачи. Не включайте более низкую передачу, пока частота вращения коленчатого вала двигателя не снизится до необходимого значения.
- При использовании режима не полностью нажатой педали сцепления нет необходимости в резком нажатии педали акселератора, так как частота вращения коленчатого вала при этом увеличивается. Однако если режим неполного нажатия педали сцепления использовать в течение длительного времени без задействования педали акселератора, компоненты сцепления быстро изнашиваются и могут выйти из строя. Частое использование данного режима не рекомендуется.

## ВЫБОР ПЕРЕДАЧИ ЗАДНЕГО ХОДА – ТОЛЬКО НА АВТОМОБИЛЯХ С 6-СТУП. МКП

Для того чтобы водитель случайно не выбрал передачу заднего хода вместо 1-й передачи, данная МКП оснащена механизмом фиксации рычага переключения передач. Чтобы выбрать передачу заднего хода, необходимо провести рычаг переключения передач через положение, соответствующее первой передаче, и преодолеть усилие фиксатора.

- Прорезь «R» для рычага переключения передач находится слева от прорези «1».
- После остановки автомобиля переместите рычаг переключения передач влево от положения, соответствующего выбору первой передачи, преодолев усилие фиксатора, а затем переместите рычаг по направлению вверх.

### ОСТОРОЖНО

- Для включения первой передачи, после выжима сцепления необходимо из нейтрального положения переместить рычаг переключения передач влево до первого упора, а затем переместить его вперед. При попытке быстрого переключения есть вероятность того, что вместо первой передачи будет выбрана передача заднего хода.

### ВНИМАНИЕ

- После включения передачи заднего хода на комбинации приборов должен загореться соответствующий индикатор, и будет подаваться звуковое предупреждение. Если этого не произошло, при первой же возможности обратитесь в авторизованный сервисный центр Ssangyong.

## ПЕРЕКЛЮЧЕНИЕ НА БОЛЕЕ НИЗКУЮ ПЕРЕДАЧУ

Во время движения в интенсивном транспортном потоке или на крутом подъеме необходимо переключаться на одну из низших передач для уменьшения нагрузки на двигатель. Переключение на более низкую передачу снижает вероятность останова

двигателя, а в случае необходимости обеспечивает более быстрое ускорение. Переключение на более низкую передачу при движении при затяжном спуске обеспечивает безопасную скорость и повышает срок службы тормозной системы.

## ПОЛОЖЕНИЕ РЫЧАГА ПЕРЕКЛЮЧЕНИЯ ПЕРЕДАЧ ПРИ ПАРКОВКЕ

Всегда надежно устанавливайте автомобиль на стояночный тормоз и глушите двигатель только после полной остановки автомобиля. Устанавливайте рычаг переключения передач в положение, соответствующее первой передаче, при парковке на ровном участке или на подъеме, и в положение «R» – при парковке на спуске.

## ПОЛЬЗОВАНИЕ ПЕДАЛЬЮ СЦЕПЛЕНИЯ

Прежде чем включать передачу, необходимо до упора нажать педаль сцепления. Во время движения педаль сцепления должна быть полностью отпущена. Не оставляйте ногу на педали сцепления во время движения. Это может приводить к преждевременному износу компонентов сцепления. Не нажимайте педаль сцепления слишком резко и выполняйте переключение при однократном нажатии педали.

## ПОЛЬЗОВАНИЕ СТОЯНОЧНЫМ ТОРМОЗОМ НА ПОДЪЕМЕ

Ниже приведен порядок пользования стояночным тормозом при трогании на подъеме: Задействуйте стояночный тормоз при выполнении соответствующих шагов (на моделях с МКП: шаги 1–3) и отпустите тормоз, как только автомобиль начнет движение.



## РЕКОМЕНДАЦИИ ПО ТРОГАНИЮ С МЕСТА В ОБЫЧНЫХ УСЛОВИЯХ И НА ПОДЪЕМЕ

1. Нажмите педаль сцепления и педаль тормоза, запустите двигатель и установите рычаг переключения передач в положение, соответствующее 1-й передаче, а при необходимости – передачи заднего хода.
2. Если слегка отпустить педаль сцепления, не отпуская педали тормоза, частота вращения коленчатого вала двигателя увеличится. (Увеличение числа оборотов варьируется в зависимости от угла наклона дороги.)

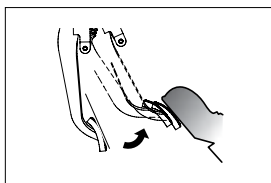

Плавно отпустите педаль сцепления

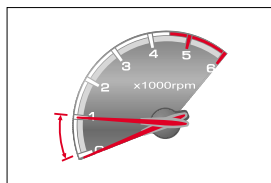

Увеличение числа оборотов двигателя

3. Для начала движения, после того как произойдет увеличение числа оборотов, необходимо отпустить педаль тормоза и плавно нажать педаль акселератора.
4. Полностью отпустите педаль сцепления, как только автомобиль начнет движение.

# РЫЧАГ СЕЛЕКТОРА АВТОМАТИЧЕСКОЙ КОРОБКИ ПЕРЕДАЧ\*

## Положения рычага селектора

- **«P»** : Парковка
- **«R»** : Передача заднего хода
- **«N»** : Нейтраль
- **«D»** : Движение

## Переключатель режимов

- **«W»** : Зимний режим
- **«S»** : Обычный режим

При нормальных условиях движения используйте обычный режим.

## Переключение передач в ручном/автоматическом режиме

- **«D»** : Автоматическое переключение в зависимости от условий движения
- **«M»** : Ручное переключение

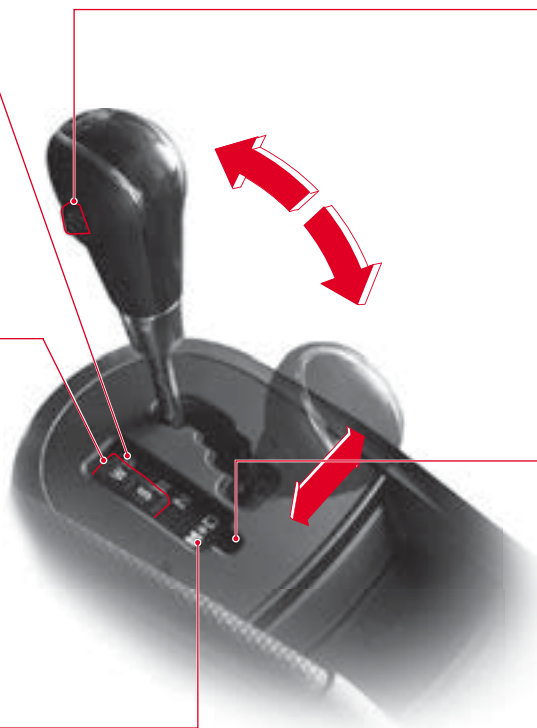

## Переключатель передач в режиме «M» (ручной режим)

Переключение передач можно производить, нажимая данный переключатель вперед или назад, когда рычаг селектора находится в положении «M».

## Кнопка разблокировки рычага селектора при выводе из положения «P»

Если рычаг переключения передач не перемещается из положения «P» или «N», нажмите кнопку разблокировки каким-либо заостренным инструментом или предметом, например, шариковой ручкой. Для предотвращения самопроизвольного скатывания автомобиля перед попыткой перемещения рычага необходимо предварительно остановить двигатель и нажать педаль тормоза.

Для перевода рычага из положения «P» или «N» в другое положение после остановки автомобиля необходимо нажать педаль тормоза, при этом ключ в замке зажигания должен быть установлен в положение «ON».

## Запуск двигателя и начало движения

1. Запуск двигателя необходимо производить, когда рычаг селектора находится в положении «Р» и нажата педаль тормоза. В целях безопасности не запускайте двигатель, когда рычаг селектора находится в положении «N», хотя запуск при этом положении рычага возможен.
2. Убедитесь в том, что обороты двигателя находятся в рабочем диапазоне (до 1000 об/мин). Удерживая педаль тормоза нажатой, переведите рычаг селектора в положение «D» или «R».
3. Нажав педаль тормоза, отпустите рычаг стояночного тормоза и переместите рычаг селектора в положение «D». Прежде чем начать движение, выждите несколько секунд, не отпуская педаль тормоза.
4. Для начала движения отпустите педаль тормоза и плавно нажмите педаль акселератора.

### ВНИМАНИЕ

- Из соображений безопасности обязательно нажимайте педаль тормоза перед перемещением рычага селектора при неработающем двигателе.
- Ни в коем случае не нажимайте педаль акселератора во время перемещения рычага селектора.
- Если необходимо остановиться на уклоне, нажмите педаль тормоза до упора.
- Если при запуске двигателя нажата педаль акселератора, автомобиль может резко тронуться, что может стать причиной аварии.
- Если отпустить рычаг стояночного тормоза во время работы двигателя на высоких оборотах, автомобиль может начать движение рывком. Поэтому подождите, пока двигатель не наберет устойчивые обороты.
- Во избежание механических повреждений или аварий ни в коем случае не переводите рычаг селектора в положение «P» или «N» во время движения.
- При движении на высоких скоростях любое резкое переключение на более низкую передачу может привести к серьезному повреждению автомобиля. Кроме того, автомобиль может потерять устойчивость, что станет причиной возникновения аварийной ситуации.

### ОСТОРОЖНО

- Не допускайте резкого трогания с места и не нажимайте педаль акселератора после перевода рычага в положение «D». Иначе это может привести к выходу коробки передач из строя. При трогании с места после остановки выждите несколько секунд после включения индикатора «D», не отпуская педаль тормоза.
- При движении на спуск никогда не переключайте рычаг селектора в положение «N». Иначе при переводе рычага из положения «N» в положение «D» жесткое включение передач может привести к повреждению коробки передач.
- Система HDC предназначена для управления движением автомобиля на спуске. Когда система HDC задействована, не переводите рычаг селектора в положение «N». В противном случае система управления движением на спуске будет деактивирована.
- Несмотря на то, что двигатель можно завести, когда рычаг селектора установлен как в положение «P», так и в положение «N», из соображений безопасности запускайте двигатель, только когда рычаг установлен в положение «P».
- В целях безопасности рычаг селектора не может быть перемещен в положение «P» или «R», если скорость автомобиля превышает 8 км/ч.
- Ни в коем случае не пытайтесь установить рычаг в положение «R» во время движения автомобиля.

## Запуск двигателя и начало движения

1. Запуск двигателя необходимо производить, когда рычаг селектора находится в положении «**P**» и нажата педаль тормоза. В целях безопасности не запускайте двигатель, когда рычаг селектора находится в положении «**N**», хотя запуск при этом положении рычага возможен.
2. Убедитесь в том, что обороты двигателя находятся в рабочем диапазоне (до 1000 об/мин). Удерживая педаль тормоза нажатой, переведите рычаг селектора в положение «**D**» или «**R**».
3. Нажав педаль тормоза, отпустите рычаг стояночного тормоза и переместите рычаг селектора в положение «**D**». Прежде чем начать движение, выждите несколько секунд, не отпуская педаль тормоза.
4. Для начала движения отпустите педаль тормоза и плавно нажмите педаль акселератора.

### ОСТОРОЖНО

- Не допускайте резкого трогания с места и не нажимайте педаль акселератора сразу после перевода рычага в положение «**D**». Иначе это может привести к выходу коробки передач из строя. При трогании с места после остановки выждите несколько секунд после включения индикатора «**D**», не отпуская педаль тормоза.
- При движении на спуске никогда не переводите рычаг селектора в положение «**N**». Иначе при переводе рычага из положения «**N**» в положение «**D**» жесткое включение передач может привести к повреждению двигателя и коробки передач.
- Несмотря на то, что двигатель можно запустить, когда рычаг селектора установлен как в положении «**P**», так и в положении «**N**», из соображений безопасности запускайте двигатель, только когда рычаг находится в положении «**P**».
- Ни в коем случае не пытайтесь установить рычаг селектора в положение «**R**» во время движения автомобиля.

### ВНИМАНИЕ

- Из соображений безопасности обязательно нажимайте педаль тормоза перед перемещением рычага селектора при неработающем двигателе.
- Ни в коем случае не нажимайте педаль акселератора во время перемещения рычага селектора.
- Если необходимо остановиться на уклоне, нажмите педаль тормоза до упора.
- Если при запуске двигателя нажата педаль акселератора, автомобиль может резко тронуться, что может стать причиной аварии.
- Если отпустить рычаг стояночного тормоза во время работы двигателя на высоких оборотах, автомобиль может начать движение рывком. Поэтому подождите, пока двигатель не наберет устойчивые обороты.
- Во избежание механических повреждений или аварий, ни в коем случае не переводите рычаг селектора в положение «**P**» или «**N**» во время движения.
- При движении на высоких скоростях любое резкое переключение на более низкую передачу может привести к серьезному повреждению автомобиля. Кроме того, автомобиль может потерять устойчивость, что станет причиной возникновения аварийной ситуации.
- При высокой частоте вращения коленчатого вала двигателя во время трогания с места автомобиль может начать движение рывком. Не начинайте движение, пока двигатель не наберет устойчивые обороты.
- Не допускайте резкого трогания с места и не нажимайте педаль акселератора сразу после перевода рычага в положение «**D**». Иначе это может привести к выходу коробки передач из строя. При трогании с места, особенно после остановки на подъеме, выждите несколько секунд после включения индикатора «**D**», не отпуская педаль тормоза.
- Не перемещайте рычаг селектора в положение «**N**» при работающей системе управления движением на спуске (HDC). В противном случае работа системы прекратится.

### Движение накатом

Автомобиль может начать медленно перемещаться без нажатия педали акселератора, если рычаг селектора находится в любом другом положении, кроме «Р» или «N». Это называется движением накатом. При движении в «пробке» или при маневрировании на узких участках дороги или дворовых территориях этот эффект можно использовать для управления автомобилем, в необходимых случаях корректируя темп движения только нажатием педали тормоза.

#### ОСТОРОЖНО

- На крутом подъеме или спуске автомобиль может начать перемещение в направлении противоположном выбранному, несмотря на эффект движения накатом. Поэтому при остановке на крутом подъеме/спуске обязательно нажимайте педаль тормоза.

### Режим кикдаун

Если необходимо резко увеличить тяговое усилие для быстрого ускорения, нажмите педаль акселератора до упора. Будет автоматически выбрана пониженная передача. Этот режим называется «кикдаун».

#### ОСТОРОЖНО

- Не используйте данный режим при движении по скользкой дороге и при прохождении крутых поворотов.
- Слишком частое использование режима кикдаун приведет к уменьшению срока службы автомобиля и увеличению расхода топлива.

### Торможение двигателем

Если педаль акселератора отпускается во время движения автомобиля, обороты двигателя уменьшаются. В этом случае снижение оборотов двигателя создает дополнительное тормозное усилие. При движении на спуске можно включить более низкую передачу, что приведет к снижению развиваемых двигателем оборотов, и, в конечном итоге, к снижению скорости автомобиля. За счет эффекта торможения двигателем можно снижать скорость движения автомобиля, не прибегая к частому использованию рабочей тормозной системы. Чем ниже передача, тем большее усилие создается при торможении двигателем.

#### ОСТОРОЖНО

- При движении на затяжных спусках не нажимайте педаль тормоза слишком часто. Тормозные механизмы сильно нагреваются, и могут возникнуть паровые пробки в гидроприводе тормозной системы или потеря эффективности торможения, в результате которых возникают отказы тормозной системы.
- Помните, что эффект торможения двигателем не может быть использован, если рычаг селектора установлен в положение «N».
- Избегайте резкого торможения двигателем при движении по скользкой дороге – это может стать причиной заноса автомобиля.

## ПОЛОЖЕНИЯ РЫЧАГА СЕЛЕКТОРА



### Р: ПОЛОЖЕНИЕ ДЛЯ ПАРКОВКИ



P: Положение для парковки

R: Передача заднего хода

N: Нейтральное положение

D: Передача для движения вперед

M: Ручное переключение

Устанавливайте рычаг в это положение при парковке автомобиля, а также во время прогрева двигателя и при длительной остановке.

Для перевода рычага в любое другое положение необходимо нажать педаль тормоза.

#### **⚠ ВНИМАНИЕ**

- Ни в коем случае не переводите рычаг в положение «Р» во время движения автомобиля, иначе коробка передач может быть повреждена.
- Прежде чем установить рычаг в положение «Р», полностью остановите автомобиль.
- Для перевода рычага селектора из положения «Р» в любое другое положение необходимо установить ключ зажигания в положение «ON» и нажать педаль тормоза. Попытка вывести рычаг селектора из положения «Р» без соблюдения данных условий может привести к повреждению рычага и коробки передач.

## R: ПЕРЕДАЧА ЗАДНЕГО ХОДА



- Данное положение рычага используется для движения задним ходом.

Для переключения в положение «R» из положения «P» или «N» полностью остановите автомобиль и нажмите педаль тормоза. При переводе рычаг селектора в положении «R» активируется система помощи при парковке (на автомобилях с соответствующей комплектацией).

### **⚠ ВНИМАНИЕ**

- Ни в коем случае не пытайтесь установить рычаг в положение «R» во время движения автомобиля.
- Помните, что автомобиль может медленно катиться назад, когда рычаг селектора находится в положении «R».

### **⚠ ОСТОРОЖНО**

В целях безопасности рычаг селектора не может быть перемещен в положение «P» или «R», если скорость автомобиля превышает 8 км/ч.

## N: НЕЙТРАЛЬНОЕ ПОЛОЖЕНИЕ



При этом положении рычага селектора тяговое усилие не передается на колеса, и автомобиль не будет перемещаться при остановке на ровной горизонтальной площадке. Тем не менее, когда рычаг находится в этом положении, по соображениям безопасности задействуйте тормозную систему.

Для перевода рычага в положение «D» или «R» из положения «N» после остановки автомобиля необходимо нажать педаль тормоза, при этом ключ в замке зажигания должен быть установлен в положение «ON».

### **⚠ ВНИМАНИЕ**

- Прогрейте двигатель в течение примерно 3 минут, если температура наружного воздуха ниже  $-15^{\circ}\text{C}$ . Иначе перемещение рычага селектора может быть затруднено (N→R). Это заложенная в конструкцию особенность, которая не является признаком неисправности.
- Ни в коем случае не переводите рычаг в положение «N» из положения «D» и обратно во время движения автомобиля, иначе коробка передач может быть выведена из строя.
- Если требуется остановить автомобиль при движении под уклон и необходимо, чтобы рычаг селектора находился в положении нейтральной передачи, нажимайте педаль тормоза до упора.
- Ни в коем случае не пытайтесь установить рычаг в положение «N» во время движения автомобиля.

## D: ПЕРЕДАЧА ДЛЯ ДВИЖЕНИЯ ВПЕРЕД



Данное положение рычага предназначено для осуществления движения в обычном режиме. Будет происходить автоматическое переключение передач с 1-й по 5-ю в зависимости от степени нажатия педали акселератора.

### **⚠ ВНИМАНИЕ**

- Не допускайте резкого трогания с места и резкого нажатия на педаль акселератора после перевода рычага в положение «D», иначе это может привести к выходу коробки передач из строя. При трогании с места, особенно после остановки на подъеме, выждите несколько секунд после включения индикатора «D», не отпуская педаль тормоза.
- Даже если рычаг селектора находится в положении «D», автомобиль может скатываться назад под уклон, в зависимости от крутизны склона; в этом случае необходимо нажать педаль тормоза.

### **⚠ ОСТОРОЖНО**

Помните, что автомобиль может медленно перемещаться вперед, когда рычаг селектора находится в положении «D».

### **⚠ ВНИМАНИЕ**

- При случайном прикосновении к рычагу селектора во время движения положение рычага может измениться. Это может привести к потере устойчивости автомобиля. Будьте внимательны и не трогайте рычаг селектора во время движения (особенно при движении по скользкой дороге).
- Не переключайтесь резко на низшие передачи (3-, 2- или 1-ю), когда автомобиль движется на высокой скорости (режим D или 4-я передача) При этом можно потерять контроль над автомобилем, сбить пешехода или врезаться в какой-либо объект (особенно при движении по скользкой дороге).
- Превышение максимальной расчетной скорости для низших передач во время движения на одной из них может привести к выходу коробки передач из строя.



## КНОПКА РАЗБЛОКИРОВКИ РЫЧАГА СЕЛЕКТОРА

### Функция блокировки переключения

Данная функция позволяет блокировать рычаг селектора автоматической коробки передач в зависимости от режима и условий движения для предотвращения ошибок управления, защиты системы и обеспечения высокой устойчивости при движении.

### Блокировка рычага селектора в положениях «Р» и «N»

Для перевода рычага из положения «Р» необходимо включить зажигание и нажать педаль тормоза.

Если рычаг не перемещается из положения «Р», проверьте следующее:

- ключ зажигания находится в положении «ON»;
- педаль тормоза нажата.

### Ни в коем случае не переключайте рычаг из положения «N» в положение «R» по время движения.

В целях сохранения курсовой устойчивости и защиты трансмиссии автомобиля переключение рычага селектора из положения «N» в положение «R» невозможно, если скорость автомобиля превышает 8 км/ч.



Кнопка разблокировки рычага селектора

### Если при включенном зажигании и нажатой педали тормоза рычаг не выходит из положения «Р»:

1. Задействуйте стояночный тормоз и выключите зажигание.
2. Нажмите педаль тормоза и нажмите кнопку разблокировки рычага селектора узким инструментом или предметом, например, шариковой ручкой. Затем переместите рычаг в требуемое положение.

### ВНИМАНИЕ

Если это все же случилось, при первой же возможности предоставьте свой автомобиль для проверки в ближайший салон дилера Ssangyong или авторизованный сервисный центр Ssangyong.

## ПЕРЕКЛЮЧЕНИЕ ПЕРЕДАЧ ПРИ РУЧНОМ РЕЖИМЕ УПРАВЛЕНИЯ

### Переключатель передач НА рычаге селектора

Переключение передач можно выполнять нажатием данного переключателя после того, как рычаг селектора будет переведен из положения «D» в положение «M».

Индикатор «M»:  
ручной режим

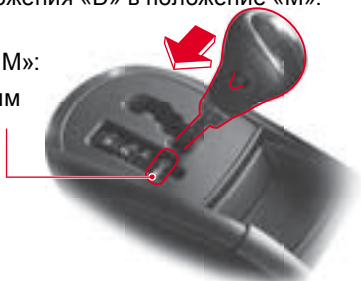

Если рычаг селектора перевести в положение «M» во время движения, происходит переключение передач на одну ступень вниз.

#### **ВАЖНО**

Для предотвращения ударных нагрузок в механизмах трансмиссии и для защиты системы в некоторых случаях при переводе рычага селектора в положение «M» переключение на более низкую передачу не производится.

### Торможение двигателем

Для использования режима торможения двигателем сначала включите ручной режим, а затем при помощи переключателя перейдите на следующую более низкую передачу.

#### **⚠ ОСТОРОЖНО**

- После каждого нажатия отпускайте кнопку переключателя. Если нажать и удерживать кнопку, переключение может быть выполнено с пропуском нескольких передач.
- Резкое торможение двигателем может привести к нарушению курсовой устойчивости автомобиля. Не выполняйте резкое торможение двигателем, особенно при движении по заснеженным дорогам или дорогам со скользким покрытием.

### Ручной переключатель передач на рулевом колесе



### Переключатель передач на рычаге селектора

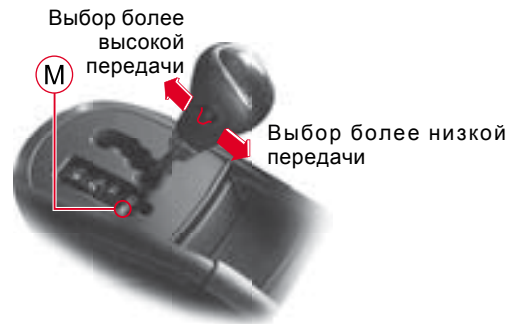

## ИНДИКАТОР ВКЛЮЧЕННОЙ ПЕРЕДАЧИ НА КОМБИНАЦИИ ПРИБОРОВ



- 1-я передача  
Используется для движения по плохим дорогам, горным дорогам и крутым подъемам. На крутых спусках при ненажатой педали акселератора осуществляется эффективное торможение двигателем.



- 2-я передача  
Используется для движения на затяжных и пологих спусках. Возможно торможение двигателем.



- 3-я передача  
Используется для движения на затяжных и пологих спусках. Возможно торможение двигателем.



- 4-я передача  
Используется для движения на затяжных и пологих спусках.



- 5-я передача



- 6-я передача  
(только для автом. с 6-ступ. АКП)

## Использование передач при ручном режиме управления

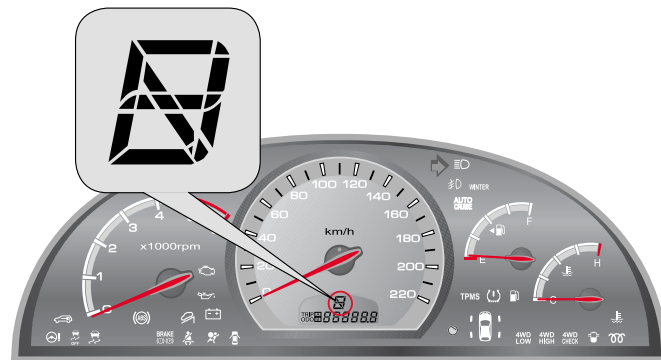

### **ВНИМАНИЕ**

- Не переключайтесь резко на низшие передачи (3-, 2- или 1-ю), когда автомобиль движется на высокой скорости (режим «D» или 4-я передача), иначе автомобиль может быть серьезно поврежден. Кроме того, автомобиль может резко занести, что приведет к возникновению аварийной ситуации (особенно при движении по скользкой дороге).
- Превышение максимальной расчетной скорости для низших передач во время движения на одной из них может привести к выходу коробки передач из строя.

### **ОСТОРОЖНО**

- Если нажать и удерживать ручной переключатель передач, переключение может быть выполнено с пропуском нескольких передач.
- Переключение на более высокую передачу можно выполнять только после того, как будет достигнуто максимальное ускорение на ранее включенной 1-, 2-, 3- и 4-й передаче.
- В целях защиты системы переключения передачи может не происходить, если к переключателю прикладывается слишком большое усилие. Рекомендуется выполнять все операции мягко и плавно.

# ЗИМНИЙ (W)/СТАНДАРТНЫЙ (S) РЕЖИМ

## Зимний режим

При включении данного режима можно осуществлять трогание с места на второй передаче (как вперед, так и назад). Этот режим рекомендуется использовать при трогании на скользкой дороге.

## Зимний режим (W)

- Для выбора зимнего режима нажмите кнопку «W» переключателя режимов. На комбинации приборов загорится индикатор «WINTER» активации зимнего режима.
- При включении данного режима можно осуществлять трогание с места на второй передаче (как вперед, так и назад). Этот режим рекомендуется использовать при трогании на скользкой дороге.

## Стандартный режим (S)

- При нормальных условиях движения используйте обычный режим.

## Трогание с места на 2-й передаче переднего/заднего хода

1. Нажмите переключатель режимов со стороны буквы «W» для выбора зимнего режима.
2. Установите рычаг селектора в положение «D» и убедитесь в том, что индикатор «D» загорелся.
3. Теперь трогание автомобиля можно осуществлять со второй передачи.
4. Для трогания с места на второй (первой) передаче заднего хода установите рычаг селектора в положение «R».

## Переключатель режимов

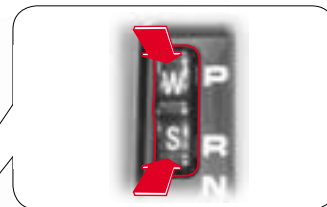

При нормальных условиях движения используйте обычный режим, а зимний режим – при движении на скользкой дороге.



## ОСТОРОЖНО

Даже если рычаг селектора находится в положении «D», автомобиль может скатываться назад под уклон, в зависимости от крутизны склона; в этом случае необходимо нажать педаль тормоза.

# БЕЗОПАСНЫЙ РЕЖИМ (АВТОМАТИЧЕСКАЯ КОРОБКА ПЕРЕДАЧ)

## ПРИЗНАКИ НЕИСПРАВНОСТИ

В случае возникновения в коробке передач неисправностей электрических или механических компонентов активируется безопасный режим, который обеспечивает минимально необходимые условия для продолжения движения и защиту трансмиссии от повреждения.

На возникновение неисправностей в коробке передач могут указывать следующие признаки:

- **сильный толчок при перемещении рычага селектора;**
- **уменьшение тягового усилия при движении на высоких скоростях;**
- **во время движения не происходит переключение на более высокую передачу (не происходит ускорение автомобиля).**

### ОСТОРОЖНО

- При обнаружении признаков неисправности электрических или механических компонентов коробки передач сразу же остановите автомобиль и попробуйте отменить настройки безопасного режима.
- Если коробка передач не вернулась в обычный режим функционирования (при движении в режиме «D» переключение производится только до 2-й передачи переднего хода, а в режиме «R» – до 2-й (1-й) передачи заднего хода), проверьте систему в салоне дилера Ssangyong или в авторизованном сервисном центре Ssangyong.
- Если механические или электрические неисправности по-прежнему не устранены, проверьте систему в салоне дилера Ssangyong или в авторизованном сервисном центре Ssangyong.

## ОТМЕНА НАСТРОЕК БЕЗОПАСНОГО РЕЖИМА

### Для отмены настроек безопасного режима

1. Припаркуйте автомобиль и установите рычаг селектора в положение «P».
2. Заглушите двигатель и подождите не менее 10 секунд.
3. Запустите двигатель.

### Признаки отмены безопасного режима

- Если после описанных выше действий автомобиль возвращается к нормальному режиму управления, значит, неисправности устранены.
- Если при движении в режиме «D» или в режиме «R», включается только вторая (первая) передача. В этом случае необходимо проверить автомобиль в салоне дилера Ssangyong или в авторизованном сервисном центре Ssangyong.

## СИСТЕМА ПОМОЩИ ПРИ ПАРКОВКЕ (PAS)\*

Система помощи при парковке является дополнительной системой и предназначена для определения расстояния до препятствий посредством передних и задних датчиков и предупреждения водителя путем подачи соответствующего звукового сигнала во время движения автомобиля вперед или назад. Частота подачи звукового сигнала увеличивается по мере приближения автомобиля к препятствию.

**Передние датчики**



- Для обнаружения препятствий спереди
- Два датчика
- Принцип действия: в положении «D» и «R» рычага селектора

**Задние датчики**

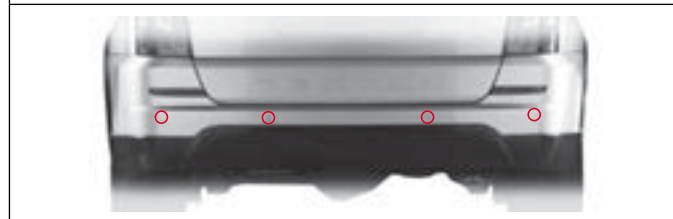

- Для обнаружения препятствий сзади
- Четыре датчика
- Принцип действия: только при положении «R» рычага селектора

### Условия действия

#### Передние угловые датчики

При нажатии кнопки выключателя «PAS OFF» индикатор отключается и активируется передние угловые датчики. Передние угловые датчики будут функционировать только когда рычаг селектора установлен в положение «R», «N» или «D». Данная функция недоступна, если рычаг селектора находится в положении «P», либо если автомобиль движется со скоростью 10 км/ч и более, независимо от того, был нажат или нет выключатель «PAS OFF».

## Указания по использованию системы помощи при парковке

- Предупреждающий сигнал может не подаваться при движении вперед или назад в зависимости от размеров препятствия.
- Система помощи при парковке может неправильно определять препятствия или расстояние до них, в случаях когда препятствие расположено значительно ниже бампера автомобиля, либо поверхности в местах установки датчиков загрязнены, либо в случае использования дополнительного оборудования, установка которого осуществлялась не в заводских условиях, и которое перекрывает зону излучения сигналов датчиков.
- Когда на поверхности датчиков образовался иней, попала вода или снег, это может быть идентифицировано как неисправность датчиков. В этом случае проверьте состояние поверхностей датчиков и протрите их мягкой тканью.
- Чтобы не допустить повреждения поверхности датчиков, не нажимайте на них слухом сильно и не допускайте их контакта с твердыми и острыми предметами.

### ОСТОРОЖНО

Система помощи при парковке является вспомогательной системой и предназначена для облегчения процесса парковки. Тем не менее, при движении задним ходом всегда соблюдайте повышенное внимание и проверяйте наличие препятствий, поворачивая голову.

- Система может определить наличие препятствий только в пределах определенных зон. Система не распознает препятствия, когда те находятся в центральной зоне между датчиками, когда они находятся на более низкой, чем датчики высоте, а так же узких препятствия, сечение которых незначительно. Поэтому, паркуя автомобиль, всегда соблюдайте осторожность.
- Предупреждающий сигнал может не подаваться, если расстояние между датчиком и препятствием меньше 30 см. Однако, если датчик четко определяет наличие препятствия, сигнал будет звучать непрерывно.
- При парковке не надейтесь только на срабатывание передних угловых датчиков. Постоянно контролируйте левый и правый габариты автомобиля.
- Если при установке рычага селектора в положение «R» появляется необычный звуковой сигнал или он звучит более 3 секунд, система помощи при парковке неисправна. Проверьте систему у дилера Ssangyong или в авторизованном сервисном центре Ssangyong.

### ВНИМАНИЕ

На повреждения автомобиля, полученные вследствие неисправности системы помощи при парковке, гарантийные обязательства не распространяются.

## ИНТЕРВАЛЫ МЕЖДУ СИГНАЛАМИ



В положении «D» рычага селектора работают только передние датчики.



В положении «R» рычага селектора работают передние и задние датчики.

Расстояние до препятствия	Интервалы между сигналами	
более 60 см	Нет сигнала	
40–60 см	прибл. 0,7 с	
30–40 см	Сигнал звучит непрерывно	

Расстояние до препятствия	Интервалы между сигналами	
более 120 см	Нет сигнала	
80–120 см	прибл. 2 с	
50–80 см	прибл. 0,7 с	
30–50 см	Сигнал звучит непрерывно	



## **ОСТОРОЖНО**

- Независимо от установленного на автомобиль оборудования при движении задним ходом необходимо пользоваться зеркалами заднего вида или смотреть через боковые и заднее стекла. При этом соблюдайте общие меры предосторожности.
- Система помощи при парковке является вспомогательной системой, облегчающей парковку. Она не может полностью устранить необходимость быть внимательным при выполнении маневров.
- Не нажимайте на датчики и не подвергайте их ударам и тряске, например во время мойки автомобиля водяной струей высокого давления. Датчики могут быть повреждены.
- Если система исправна, при переводе рычага селектора в положение «R», когда ключ замка зажигания находится в положении «ON», предупреждающий сигнал прозвучит один раз.

При постановке автомобиля на стоянку верхняя часть автомобиля может удариться о незамеченное препятствие еще до срабатывания датчиков, поэтому при движении задним ходом используйте наружные зеркала заднего вида и поворачивайте голову.



Частота подачи сигнала увеличивается по мере приближения автомобиля к препятствию.

► **Некоторые препятствия, которые могут датчиками не обнаруживаться:**

- тонкие и узкие объекты, например провода, тросы, цепи;
- ткань, губчатые материалы, одежда, снег (материалы, которые могут поглощать ультразвуковые волны);
- препятствия ниже уровня бампера: дренажные стоки и лужи.

► **Датчик не определяет расстояния до препятствия:**

- когда на поверхности датчика образовалась наледь;
- когда на поверхность датчика попали капли дождя или воды, снег или грязь.

► **Сокращение зоны определения препятствия:**

- когда датчики частично покрыты снегом или грязью;
- когда температура воздуха слишком высокая или слишком низкая.

► **Система в исправном состоянии, но неверно определяет расстояние до препятствия:**

- при движении по неровным и гравийным дорогам, горам или траве;
- когда расстояние от бампера до дорожного покрытия изменяется под действием тяжелого груза;
- при помехах, создаваемых другими источниками ультразвуковых сигналов (металлический звук или шум пневматических тормозов тяжелых коммерческих автомобилей);
- при включении радиоприемника на большую мощность;
- при наличии крупных капель дождя или воды;
- передние угловые датчики могут выдавать неправильные сигналы, когда какой-либо из задних датчиков неисправен;
- при возникновении помех от неправильно установленного дополнительного оборудования.

## СИСТЕМА BLUETOOTH\*

Bluetooth – беспроводная система, позволяющая подключать мобильный телефон с функцией Bluetooth к аудиосистеме автомобиля. При этом можно использовать мобильный телефон без использования рук. Некоторые модели мобильных телефонов не поддерживают технологию Bluetooth.



### Кнопка принятия/отмены вызова



#### ► Совершение вызова

Припаркуйте автомобиль в безопасном месте, введите желаемый номер телефона, затем нажмите данную кнопку.

#### ► Принятие вызова

Коротко нажмите данную кнопку.

#### ► Завершение текущего вызова

Нажмите и удерживайте данную кнопку.

### **⚠ ОСТОРОЖНО**

- Данная система может функционировать только с мобильным телефоном, который способен поддерживать функцию Bluetooth.
- Некоторые телефоны могут быть не полностью совместимы с данной системой.
- Для получения более подробной информации см. Руководство по эксплуатации мобильного телефона.

### **⚠ ВНИМАНИЕ**

Не совершайте исходящих звонков во время управления автомобилем. Это может привести к аварии.

# ТОРМОЗНАЯ СИСТЕМА

## Контрольные лампы и индикаторы, связанные с тормозной системой



Контрольная  
лампа ABS



Контрольная  
лампа тормоз-  
ной системы



Контрольные лампы  
системы EBD



Контрольная  
лампа  
системы HDC



Контрольная  
лампа  
системы ESP



Индикатор  
ESP OFF



## ПЕДАЛЬ ТОРМОЗА (РАБОЧАЯ ТОРМОЗНАЯ СИСТЕМА)

Педаля тормоза (рабочая тормозная система) предназначена для снижения скорости и остановки автомобиля. При движении на затяжных спусках не нажимайте педаль тормоза слишком часто. Тормозные механизмы сильно нагреваются, и могут возникать паровые пробки в гидроприводе тормозной системы или потеря эффективности торможения, в результате которых возникают отказы тормозной системы. Используйте педаль тормоза одновременно с торможением двигателем, предварительно включив более низкую передачу.

### ОСТОРОЖНО

Избегайте резкого торможения двигателем при движении по скользкой дороге – автомобиль может занести.

### Торможение двигателем

Это возможность снижения скорости движения автомобиля без использования рабочей тормозной системы. Для снижения скорости при движении на затяжном спуске водители, как правило, включают более низкую передачу. Торможение двигателем повышает эффективность торможения.

### Резкое снижение эффективности торможения

Это явление снижения эффективности или полного отсутствия тормозного усилия в результате потери трения между фрикционными накладками тормозных колодок и тормозными дисками.

### Паровые пробки

Данный эффект возникает при перегреве тормозных механизмов, когда жидкость в гидроприводе закипает, и образуются воздушные пузырьки. В этом случае при нажатии педали тормоза сжимаются только пузырьки воздуха, и давление в гидравлическом контуре не возрастает. Поэтому тормозная система не обеспечивает требуемой эффективности торможения.

## Не храните посторонние предметы под водительским сиденьем

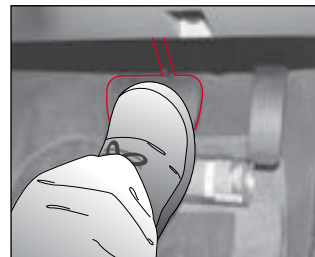

Не кладите пустые бутылки или банки рядом с водительским сиденьем или под него. В противном случае они могут помешать ходу педали тормоза или акселератора, что может стать причиной аварии.

## Тормозные диски

Необходимо проверять состояние тормозных дисков при каждом регламентном техническом обслуживании. См. график технического обслуживания в главе 12.

Когда диски сильно изношены, при торможении может появляться скрип. В этом случае при первой же возможности замените тормозные диски в комплекте (с левой и с правой стороны).

### ОСТОРОЖНО

Срок службы тормозных дисков зависит от стиля вождения.

## При отказе рабочей тормозной системы

Если при нажатии педали тормоза тормозные механизмы не срабатывают, снизьте скорость движения автомобиля, используя торможение двигателем, затем остановите автомобиль, плавно потянув рычаг стояночного тормоза.

## ABS (АНТИБЛОКИРОВОЧНАЯ СИСТЕМА)

### ABS (антиблокировочная система)

При резком торможении или торможении на скользкой дороге автомобиль продолжает по инерции двигаться вперед, хотя его колеса блокируются и не вращаются. В этом случае автомобиль может потерять устойчивость и перейти в неуправляемый занос, что может стать причиной аварии. ABS помогает сохранить курсовую устойчивость и управляемость автомобиля.



### Контрольная лампа ABS

Данная контрольная лампа загорается при переводе ключа зажигания в положение «ON» и должна гаснуть спустя несколько секунд.

### ВНИМАНИЕ

Если данная контрольная лампа не гаснет после запуска двигателя или загорается во время движения, проверьте систему у дилера Ssangyong или в авторизованном сервисном центре Ssangyong. В этом случае ABS активироваться не будет, но рабочая тормозная система продолжает функционировать.

### ВНИМАНИЕ

- ABS предназначена для обеспечения большей безопасности и сохранения управляемости автомобиля при экстренном торможении. Тормозной путь автомобилей, оборудованных ABS, может быть длиннее, чем у автомобилей без такой системы, при торможении на неровной дороге, а также на дорогах с гравийным покрытием, проселочных дорогах и дорогах, засыпанных снегом. Во время движения по таким дорогам снизьте скорость автомобиля и сохраняйте безопасную дистанцию до идущих впереди транспортных средств.
- Для использования ABS с максимальной эффективностью при чрезвычайной ситуации не нажимайте педаль тормоза многократно.

### ОСТОРОЖНО

- Во время выполнения операций самодиагностики ABS в течение нескольких секунд после запуска двигателя в гидроприводе тормозных механизмов проверяется давление. При этом могут проявляться повышенный шум и вибрация на педали тормоза. Это означает, что ABS функционирует исправно.
- При активации ABS чувствуется вибрация педали тормоза и слышен повышенный шум. Это не является признаком неисправности, и подтверждает, что ABS функционирует должным образом.

## СИСТЕМА EBD (СИСТЕМА РАСПРЕДЕЛЕНИЯ ТОРМОЗНЫХ УСИЛИЙ)

### Система EBD (система распределения тормозных усилий)

При нажатии педали тормоза данная система при помощи электронных устройств контролирует давление в гидроприводе тормозных механизмов и осуществляет наиболее эффективное распределение тормозного усилия между передними и задними колесами. Система EBD активируется, когда разность скоростей самого «быстрого» переднего и заднего колес превышает 1 км/ч. При активации ABS данная система не функционирует.

### Контрольные лампы системы EBD\*



Если контрольная лампа ABS и контрольная лампа тормозной системы загораются одновременно, в системе EBD (система распределения тормозных усилий) обнаружена неисправность.

#### ОСТОРОЖНО

Если контрольная лампа EBD не гаснет, проверьте систему у дилера Ssangyong или в авторизованном сервисном центре Ssangyong.

## СИСТЕМА ESP (СИСТЕМА СТАБИЛИЗАЦИИ КУРСОВОЙ УСТОЙЧИВОСТИ)

### СИСТЕМА ESP

Система ESP является системой активной безопасности. Она помогает сохранять курсовую устойчивость автомобиля и избегать возникновения опасных ситуаций. Система управляет колесными тормозными механизмами и величиной крутящего момента двигателя для удержания автомобиля на выбранной траектории движения в экстремальных условиях движения, например при прохождении крутых поворотов.



### Контрольная лампа системы ESP

#### Вкл.

Данная контрольная лампа горит при возникновении неисправности в системе ESP.

#### Мигает

Данная контрольная лампа мигает, когда система ESP активируется.

#### ВНИМАНИЕ

В целях обеспечения безопасности движения снижайте скорость автомобиля, если контрольная лампа ESP начала мигать, а также при движении по скользкой или извилистой дороге.

#### ОСТОРОЖНО

- Во время выполнения операций самодиагностики ESP в течение нескольких секунд после запуска двигателя в гидроприводе тормозных механизмов проверяется давление. При этом могут проявляться повышенный шум и вибрация на педали тормоза. Это означает, что ESP функционирует правильно.
- При активации системы ESP чувствуется вибрация педали тормоза и слышен повышенный шум. Это не является признаком неисправности, и подтверждает, что система ESP функционирует должным образом.

## Индикатор «ESP OFF»



Данный индикатор загорается при нажатии кнопки выключателя «ESP OFF», служащего для отключения системы ESP.

Если колеса буксуют при движении по заснеженной или обледенелой дороге, можно отключить систему ESP, нажав кнопку выключателя «ESP OFF». Это позволит осуществить плавное трогание на дороге со скользким покрытием.

## СИСТЕМА HDC\*

### Система HDC

HDC – это аббревиатура для обозначения системы управления движением на спуске. На крутом спуске данная функция позволяет осуществлять движение с низкой скоростью без нажатия педали тормоза. Данная система рассчитана для использования только на очень крутых уклонах. Поэтому не используйте эту систему в каких-либо иных целях, кроме как для движения на спуске.

### Контрольная лампа системы HDC



**Горит зеленым светом:** система HDC готова к использованию (активация выполняется нажатием выключателя системы HDC).

**Мигает зеленым светом:** система HDC задействована.

**Горит красным светом:** перегрев или неисправность системы HDC.

### ОСТОРОЖНО

При движении по горизонтальной дороге, когда система HDC находится в режиме готовности, она может быть задействована при прохождении крутых поворотов или при переезде искусственных неровностей, предназначенных для ограничения скорости движения транспорта. Поэтому не следует активировать систему HDC во время движения по обычной дороге.

### Действие системы HDC

При первом нажатии кнопки система HDC переключается в режим готовности (ожидания). Если соблюдены все условия для активации системы HDC, она приводится в действие и зеленая контрольная лампа системы HDC начинает мигать. Система HDC автоматически снижает скорость автомобиля до 7 км/ч при движении в режиме с отключенным полным приводом (2H) и при включении режима полного привода на повышающей передаче (4H), либо до 3 км/ч при включении режима понижающей передачи (4L). Система HDC прекращает свое действие как только скорость уменьшится до 7 либо до 3 км/ч соответственно. При повторном нажатии кнопки система HDC будет деактивирована и контрольная лампа системы погаснет.

# СТОЯНОЧНЫЙ ТОРМОЗ

## РЫЧАГ СТОЯНОЧНОГО ТОРМОЗА



### Использование стояночного тормоза

Припаркуйте автомобиль в безопасном месте и потяните рычаг стояночного тормоза вверх. При этом на комбинации приборов загорится контрольная лампа тормозной системы (P) (BRAKE).

### Отключение стояночного тормоза

Потяните рычаг стояночного тормоза вверх и нажмите кнопку, расположенную на торцевой части рычага. Затем опустите рычаг вниз.

## КОНТРОЛЬНАЯ ЛАМПА ТОРМОЗНОЙ СИСТЕМЫ



- Данная лампа загорается при задействовании стояночного тормоза и/или если уровень тормозной жидкости в бачке опустился ниже минимально допустимого.
- Если автомобиль в течение двух секунд движется со скоростью более 10 км/ч с включенным стояночным тормозом, загорается контрольная лампа и срабатывает звуковое предупреждение. В этом случае немедленно остановите автомобиль и отпустите стояночный тормоз.

### ОСТОРОЖНО

- Прежде чем начинать движение, убедитесь в том, что контрольная лампа тормозной системы погасла.
- Движение с задействованной системой стояночного тормоза может привести к повреждению тормозных механизмов задних колес. Перед началом движения полностью опустите стояночный тормоз.
- Если контрольная лампа тормозной системы (P) (BRAKE) не гаснет после отпускания стояночного тормоза, проверьте тормозную систему в салоне дилера Ssangyong или в авторизованном сервисном центре Ssangyong.





## СОДЕРЖАНИЕ

- Устройства, относящиеся к сиденьям.....7-2
- Водительское сиденье.....7-4
- Переднее пассажирское сиденье.....7-9
- Сиденья второго ряда.....7-10
- Сиденья третьего ряда .....7-12
- Система обогрева сидений\*.....7-14



# Сиденья

1

2

3

4

5

6

7

8

9

10

11

12

13

14

15

# УСТРОЙСТВА, ОТНОСЯЩИЕСЯ К СИДЕНЬЯМ

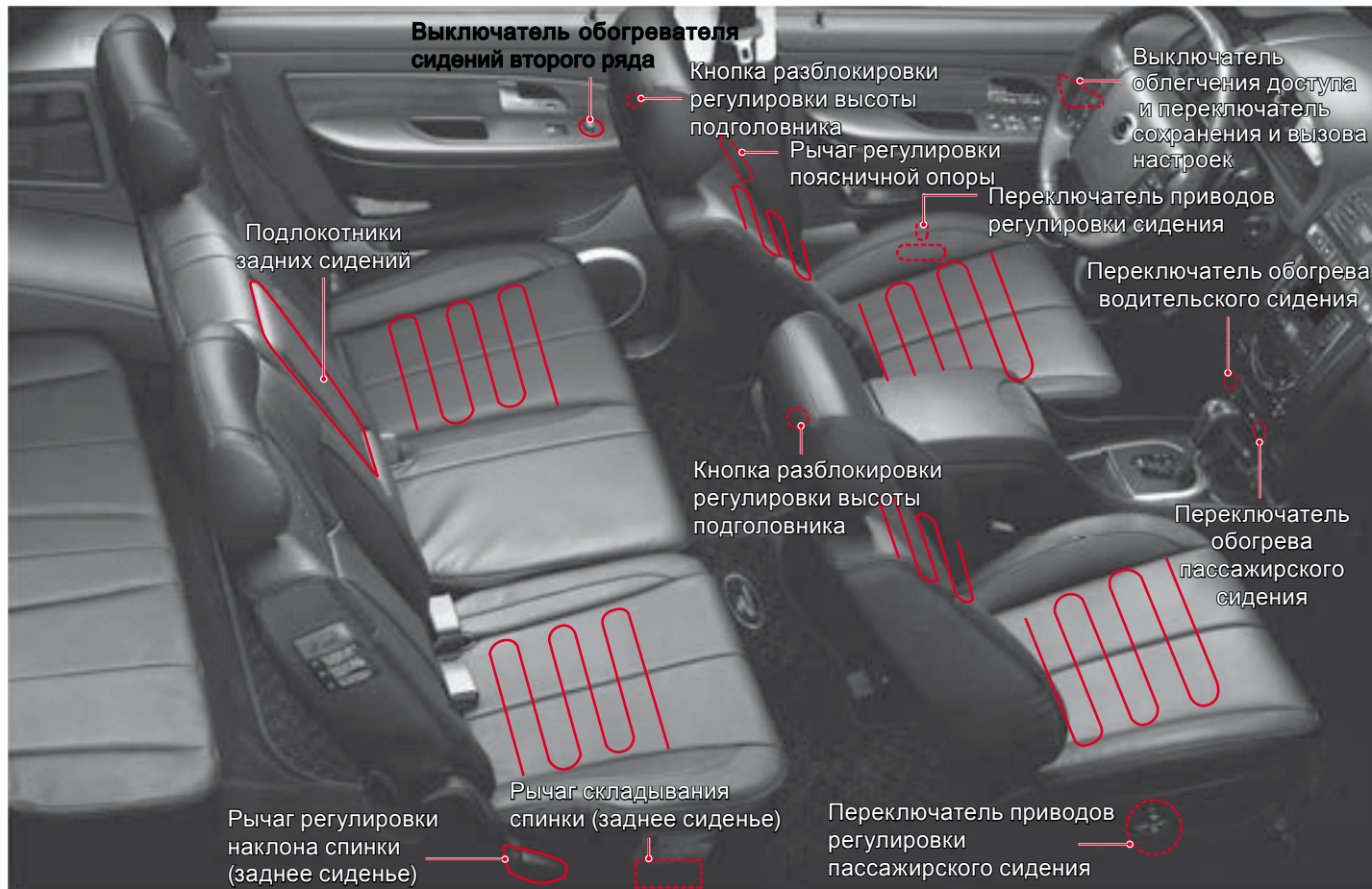



## ВАЖНЫЕ ЗАМЕЧАНИЯ

### Внимание

- Все необходимые регулировки водительского сиденья должны выполняться до начала движения автомобиля.
- Убедитесь в том, что сиденье надежно зафиксировалось после окончания регулировок.
- Не отклоняйте спинку сиденья назад больше, чем это требуется для обеспечения удобства во время поездки в автомобиле. Ремни безопасности наиболее эффективны, когда пассажир сидит прямо, опираясь на спинку. Если спинка слишком сильно отклонена назад, значительно возрастает риск соскальзывания под поясную лямку ремня и получения серьезных травм.
- Не допускается нажатие выключателей сохранения и вызова настроек водительского сиденья и наружных зеркал во время движения.
- Не кладите на сиденья любые предметы, которые могут их повредить.
- Передние и задние сиденья оборудованы обогревателями. Если на сиденьях находятся пассажиры указанных ниже категорий, они могут получить ожоги той или иной степени. При использовании обогрева сидений, на которых находятся такие пассажиры, требуются внимание и осторожность: ребенок, пожилой человек, человек с чувствительной кожей, человек с ограниченными возможностями, человек, находящийся под воздействием алкоголя, снотворных препаратов или сильно уставший человек.
- Не кладите на сиденье теплоизолирующие предметы, такие как одеяла, подушки, и не используйте чехлы для сидений.

- Снятые или некорректно установленные подголовники в случае аварии могут стать причиной серьезных увечий головы и шеи. Перед началом движения убедитесь в том, что подголовники установлены и правильно отрегулированы.

### Осторожно

- Электроприводы регулировки сиденья действуют и при отключенном зажигании. Однако для предотвращения чрезмерного разряда аккумуляторной батареи регулируйте положение сидений при работающем двигателе.
- Не используйте две или более двух кнопок переключателя регулировок положения сиденья одновременно. Это может вызвать повреждение электроприводов. Выполняйте регулировки положения сиденья последовательно, одну за другой.
- При очистке сидений с кожаной обивкой не пользуйтесь растворителями на нефтяной основе, такими как бензин, а также спиртами и растворителями для эмалей. Это может вызвать изменение цвета обивки или ее потускнение.
- Не нажимайте кнопки переключателей регулировки положения сиденья с электроприводом слишком сильно. Это может привести к повреждению переключателей.
- В случае отказа электропривода какой-либо регулировки сиденья перед началом движения необходимо проверить сиденье и надежность его фиксации.

# ВОДИТЕЛЬСКОЕ СИДЕНЬЕ

## СИДЕНЬЕ С ЭЛЕКТРОПРИВОДОМ\*

### Обогреватель сиденья\*

С помощью переключателя обогрева сиденья вы можете использовать обогреватели подушки и спинки сиденья.



### Переключатели приводов регулировки сиденья

#### ⚠ ВНИМАНИЕ

Не регулируйте положение водительского сиденья во время движения автомобиля. Это может привести к временной потере контроля над автомобилем.

### Регулировка высоты подголовника

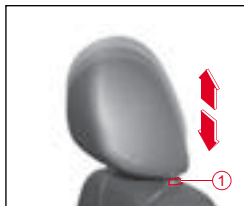

Для того чтобы поднять подголовник, потяните его вверх, не нажимая кнопку разблокировки. Для опускания подголовника сначала нажмите кнопку разблокировки, расположенную на спинке сиденья, ① затем переместите подголовник вниз.

#### ⚠ ВНИМАНИЕ

Снятые или некорректно установленные подголовники в случае аварии могут стать причиной серьезных увечий головы и шеи.

### Регулировка подголовника по углу наклона



Для наклона подголовника вперед в одно из трех положений потяните подголовник вперед. Для наклона подголовника назад, потяните подголовник вперед до предела, затем отпустите. Отрегулируйте положение подголовника таким образом, чтобы он обеспечивал оптимальную поддержку головы и шеи.

### Регулировка поясничной опоры (водительское сиденье)

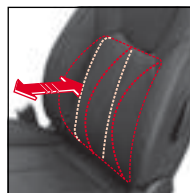

Для того чтобы увеличить величину выступа валика поясничной опоры, поворачивайте рычаг вперед. Для уменьшения выступа валика поясничной опоры поворачивайте рычаг назад.

### Продольная регулировка

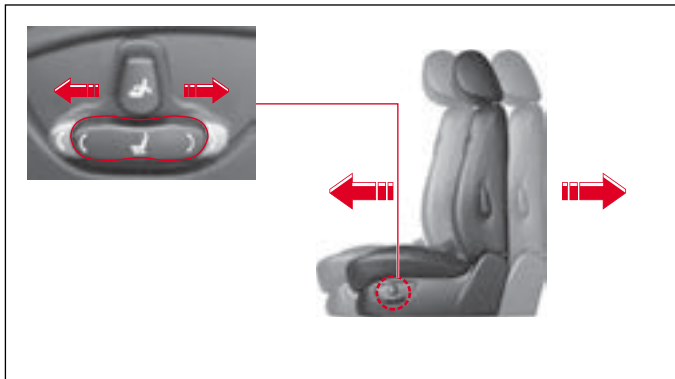

### Регулировка наклона спинки

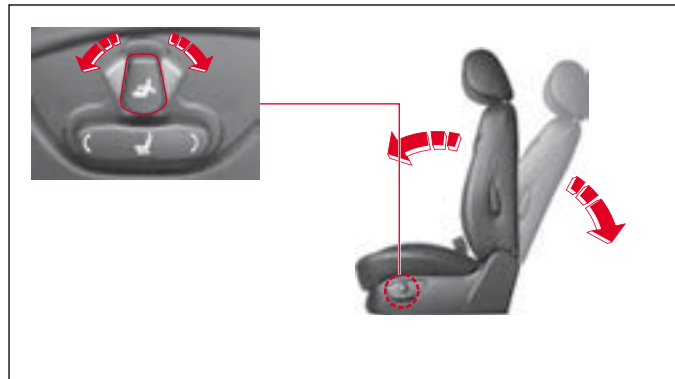

### Регулировка по высоте

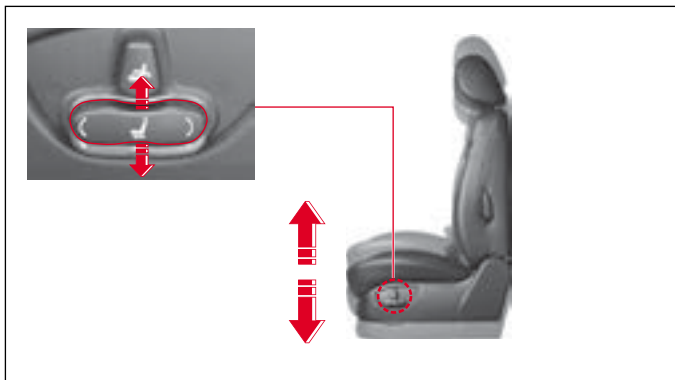

### Регулировка наклона подушки

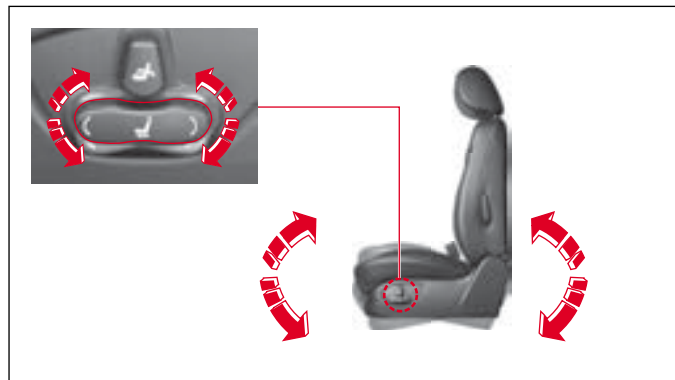

## КНОПКА СИСТЕМЫ ОБЛЕГЧЕНИЯ ПОСАДКИ/ВЫСАДКИ (ВОДИТЕЛЬСКОЕ СИДЕНЬЕ)\*

Эта система предназначена для обеспечения достаточного пространства при посадке и высадке.

Кнопка системы облегчения посадки/высадки

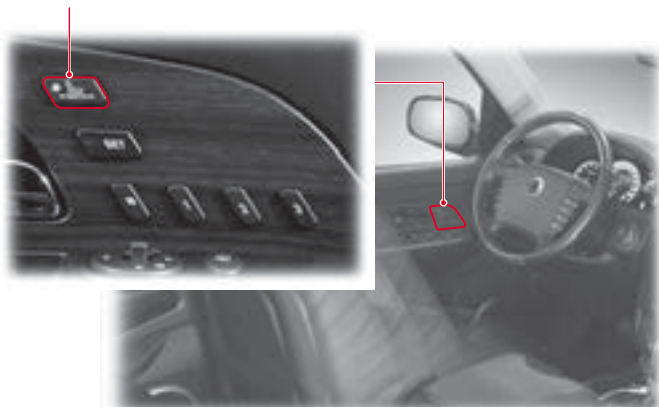

### Для использования

Для использования этой функции нажмите кнопку системы облегчения посадки/высадки, расположенную на обивке двери водительского сиденья.

**При высадке:** сиденье перемещается назад и вниз при извлечении ключа из замка зажигания только при горячей контрольной лампе тормозной системы (на комбинации приборов) или положении «Р» селектора коробки передач. Однако требование установки рычага селектора в положение «Р» не распространяется на автомобили с механической коробкой передач, поскольку у такой коробки передач нет положения «Р». Поэтому в автомобилях с механической коробкой передач необходимо использовать стояночный тормоз.

**При посадке:** при переводе ключа зажигания в положение «ON» при положении «Р» рычага селектора или задействованном стояночном тормозе сиденье перемещается в исходное положение. Однако требование установки рычага селектора в положение «Р» не распространяется на автомобили с механической коробкой передач, поскольку у такой коробки передач нет положения «Р». Поэтому в автомобилях с механической коробкой передач необходимо использовать стояночный тормоз.

### Для отмены

Для отмены действия этой функции снова нажмите кнопку системы облегчения посадки/высадки.

#### **⚠ ОСТОРОЖНО**

- Вычисление расстояний в ходе продольной регулировки сиденья относительно крайнего переднего положения. Положение сиденья изменяется относительно исходного положения.
- Возможны некоторые различия в регулировке при перемещении сиденья в исходное положение. Различия в весе водителя/пассажира и электрических нагрузках могут вызывать различия в величине регулировки. Это нормально и не является признаком неисправности.
- Использование функции облегчения посадки/высадки, если автомобиль недостаточно надежно удерживается стояночным тормозом, может привести к аварии. Убедитесь в том, что рычаг селектора находится в положении «Р» и рычаг стояночного тормоза находится в крайнем верхнем положении.
- Функция облегчения доступа посадки/высадки может действовать некорректно, если во время действия этой функции задействованы выключатели сохранения и вызова настроек или любые другие переключатели.

## СИСТЕМА СОХРАНЕНИЯ И ВЫЗОВА НАСТРОЕК\*

Система позволяет сохранять и вызывать настройки для одного, двух или трех водителей. Каждый из водителей может сохранять свой набор настроек, относящийся к положению сиденья и наружных зеркал заднего вида. Наборы этих индивидуальных данных будут сохраняться в запоминающем устройстве. Если до вас в автомобиле находился другой водитель, для вызова ваших настроек достаточно нажать кнопку, с помощью которой были сохранены ваши индивидуальные настройки.

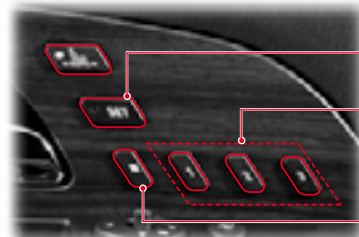



Кнопка «SET»

Кнопки сохранения/  
вызова настроек  
(1, 2, 3)

Кнопка «STOP»



### Для сохранения настроек

1. Установите рычаг селектора в положение «Р», ключ зажигания в положение «ON» (из соображений безопасности не запускайте двигатель). В случае если автомобиль оборудован механической коробкой передач, кроме того, необходимо задействовать стояночный тормоз.
2. Отрегулируйте положение сиденья и наружных зеркал заднего вида.
3. Нажмите кнопку выключателя (SET). На выключателе загорается индикатор.
4. В течение 5 секунд нажмите одну из кнопок ( , , , ) которой вы хотели бы пользоваться в дальнейшем для вызова сохраненных вами настроек. После завершения сохранения настроек дважды прозвучит сигнал зуммера.

### ОСТОРОЖНО

- Если в ходе действия функции автоматической установки настроек задействуются переключатели приводов регулировки сиденья или наружных зеркал, действие системы прекращается. Для удаления настроек положения сиденья и наружных зеркал, сохраненных ранее, нажмите кнопку «STOP».
- Если в течение 5 секунд после нажатия выключателя «SET» не нажимается любая кнопка сохранения и выбора настроек, данные настроек удаляются.

### Для вызова настроек из памяти

1. Нажмите и удерживайте нажатой одну из кнопок ( , , , ) вызова настроек, которыми вы хотели бы воспользоваться, до тех пор, пока не прозвучит сигнал зуммера.
2. При этом начинают действовать электроприводы регулировки водительского сиденья и наружных зеркал заднего вида. Если в ходе выполнения этих регулировок автомобиль начинает движение, действие электроприводов регулировки прекращается.
3. Дождитесь момента завершения регулировок.
4. После завершения регулировок дважды прозвучит сигнал зуммера.



## ВОДИТЕЛЬСКОЕ СИДЕНЬЕ (С РУЧНЫМИ РЕГУЛИРОВКАМИ)

### Регулировки высоты и наклона подголовника

Аналогично тому, как для сиденья с электроприводом.

### Обогреватель сиденья\*

Аналогично тому, как для сиденья с электроприводом.

### Поясничная опора

Аналогично тому, как для сиденья с электроприводом.



### Продольная регулировка

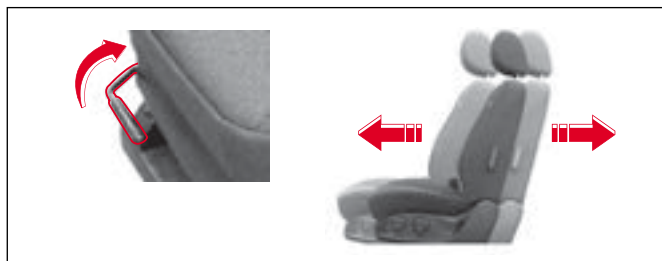

Для того чтобы отрегулировать продольное положение сиденья, потяните рычаг продольной регулировки вверх и переместите сиденье вперед или назад. Затем отпустите рычаг.

### Регулировка наклона спинки



Для того чтобы отрегулировать положение спинки, немного наклонитесь вперед и потяните рычаг вверх. Затем обопричьтесь на спинку, найдите удобное положение и отпустите рычаг. После того как регулировка выполнена, убедитесь в том, что рычаг вернулся в исходное положение и спинка надежно зафиксировалась.

### Регулировка по высоте

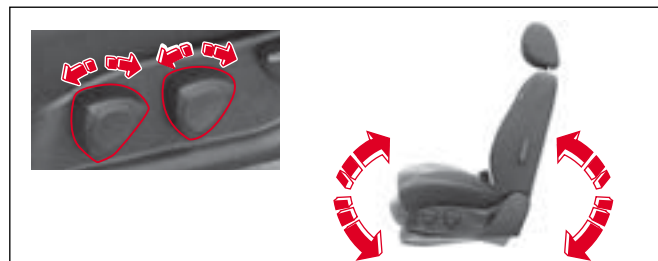

Вы можете регулировать угол наклона и высоту передней или задней части подушки сиденья, вращая рукоятки регулировки, расположенные на боковой части подушки, по часовой стрелке или против часовой стрелки

# ПАССАЖИРСКОЕ СИДЕНЬЕ

## Сиденье с электроприводом\*



Регулировка наклона  
спинки

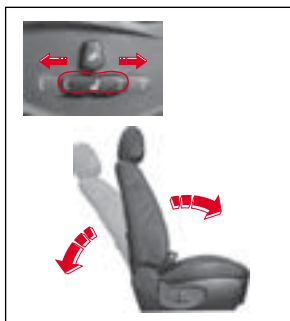

Продольная регули-  
ровка сиденья

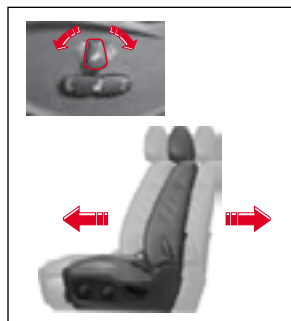

## Сиденье с ручными регулировками



Регулировка наклона  
спинки

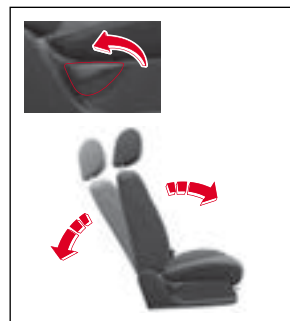

Продольная регули-  
ровка сиденья

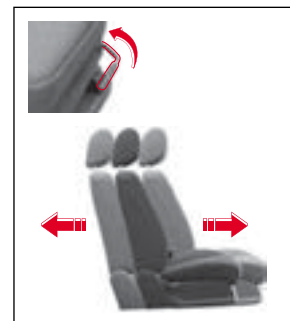

# СИДЕНЬЯ ВТОРОГО РЯДА



## Регулировка положения подголовника

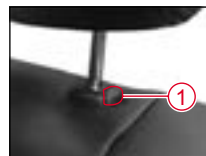

Для того чтобы поднять подголовник, потяните его вверх, не нажимая кнопку разблокировки. Для опускания подголовника сначала нажмите кнопку (1), расположенную на верхней части спинки сиденья, затем переместите подголовник вниз.

### ВНИМАНИЕ

Снятые или некорректно установленные подголовники в случае аварии могут стать причиной серьезных увечий головы и шеи.

## Регулировка наклона спинки

Потяните рычаг вверх и отрегулируйте наклон спинки. После выполнения регулировки отпустите рычаг и убедитесь в том, что рычаг вернулся в исходное положение и спинка надежно зафиксировалась.

## Подлокотник

В середине спинки сиденья второго ряда находится подлокотник.

## Спинка сиденья

Разблокируйте спинку сиденья после складывания сидений второго и третьего ряда. Затем дайте спинке наклониться в сторону сиденья третьего ряда. Сиденья второго и третьего ряда будут уложены в плоскость.

## Рычаг складывания спинки

Для получения доступа к сиденьям третьего ряда поднимите сиденье второго ряда. Поднимите сиденье второго ряда, потянув вверх рычаг складывания спинки при сложенной спинке.

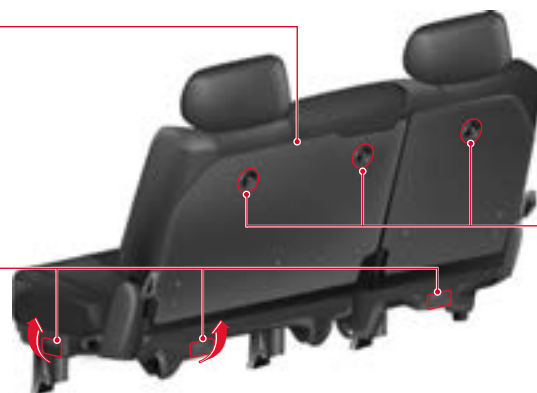

## Рычаг разблокировки спинки

## СКЛАДЫВАНИЕ СИДЕНИЙ ВТОРОГО РЯДА (ДЛЯ ПОЛУЧЕНИЯ ДОСТУПА К СИДЕНЬЯМ ТРЕТЬЕГО РЯДА)

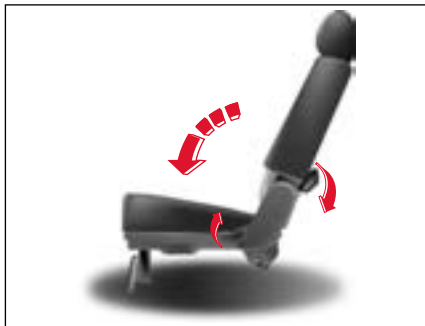

1. Установите подголовник в крайнее нижнее положение.
2. Потяните вверх рычаг наклона спинки и уложите спинку на подушку сиденья.

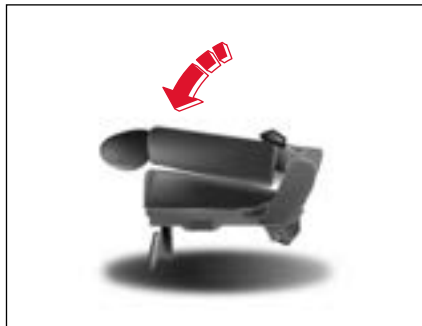

3. Нажимайте на верхнюю часть спинки до тех пор, пока она не соприкоснется с подушкой сиденья.
5. Зафиксируйте откинутое сиденье с помощью стропы, находящейся в боксе под полом.

### **ОСТОРОЖНО**

- Если подголовник не находится в крайнем нижнем положении, сиденье при складывании может удариться о переднее сиденье.
- После складывания спинки убедитесь в том, что она снова установлена в вертикальное положение. Если спинка установлена вертикально, но сиденье не зафиксировано, оно может быть повреждено при соударении с передним сиденьем.

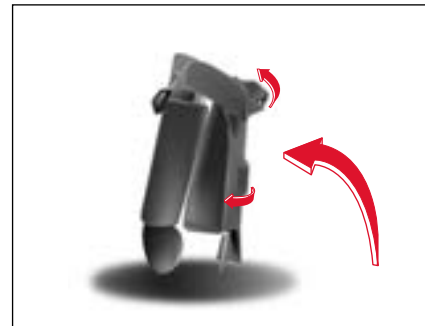

4. Потяните вверх рычаг складывания сиденья и откиньте сиденье вперед.



6. Раскладывание сиденья производится в порядке, обратном порядку складывания. Убедитесь в том, что сиденье надежно зафиксировано. Если оно не зафиксировано, сиденье может откидываться вперед.

### **ВНИМАНИЕ**

При установке сидений второго ряда в исходное положение будьте осторожны, чтобы не травмировать ноги пассажиров сиденья третьего ряда.

# СИДЕНЬЯ ТРЕТЬЕГО РЯДА



## Регулировка положения подголовника

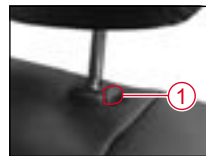

Для того чтобы поднять подголовник, потяните его вверх, не нажимая кнопку разблокировки. Для опускания подголовника сначала нажмите кнопку (1), расположенную на верхней части спинки сиденья, затем переместите подголовник вниз.

### ВНИМАНИЕ

Снятые или некорректно установленные подголовники в случае аварии могут стать причиной серьезных увечий головы и шеи.

## СКЛАДЫВАНИЕ СИДЕНЬЙ (ДЛЯ ПОЛУЧЕНИЯ УВЕЛИЧЕННОГО РАЗМЕРА БАГАЖНОГО ОТДЕЛЕНИЯ)

1. Установите подголовник в крайнее нижнее положение.
2. Потяните вверх петлю сиденья третьего ряда и откиньте спинку вперед.



## Рычаг складывания спинки сиденья

Потяните рычаг для складывания спинки сиденья третьего ряда.

3. Сложите спинку сиденья третьего ряда так, чтобы образовалось увеличенное багажное отделение.

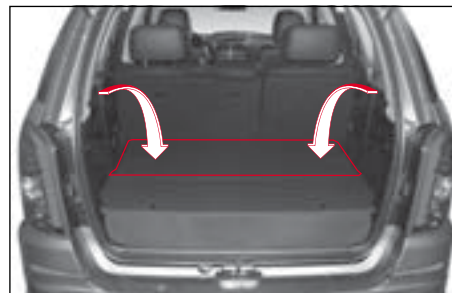

## ОБУСТРОЙСТВО СПАЛЬНЫХ МЕСТ

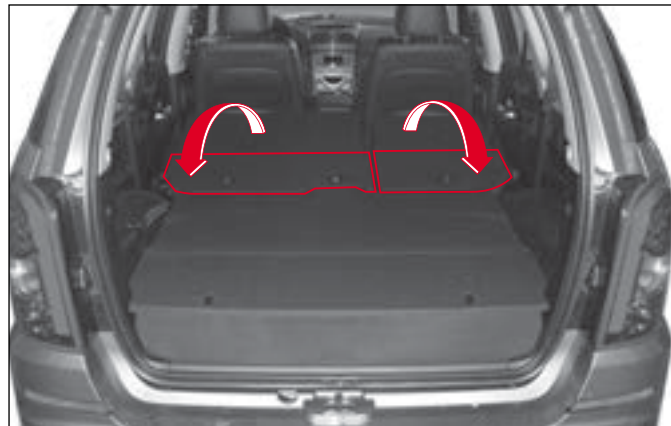
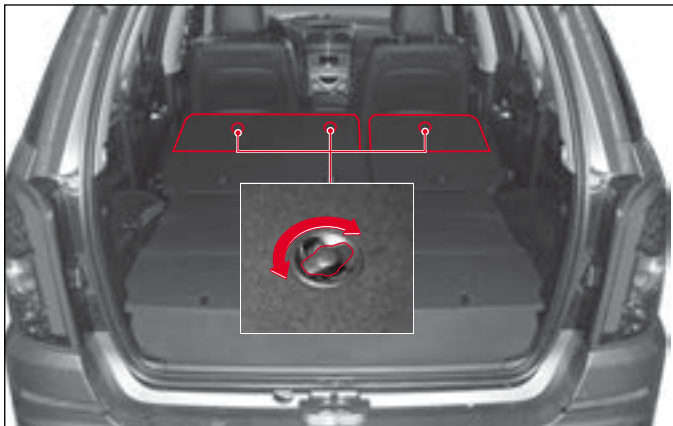

1. Сложите сиденье третьего ряда (см. раздел «Складывание сиденья третьего ряда»).
2. Сложите сиденья второго ряда (см. раздел «Складывание сидений второго ряда»).
3. Зафиксируйте спинки сидений второго ряда, нажав на верхнюю часть спинок.
4. Освободите замки, расположенные на спинках сиденья второго ряда.
5. Спальные места образуются при откидывании спинок.

### ВНИМАНИЕ

- При нахождении багажа на сложенном сиденье убедитесь в том, что багаж надежно закреплен во избежание ударов, которые могут происходить во время движения. Перемещающийся или ненадежно зафиксированный багаж может причинить увечья водителю или пассажиру. Кроме того, убедитесь в том, что багаж не ухудшает обзорность назад.
- Не сидите на сложенных сиденьях, поскольку ремень безопасности и другие элементы пассивной безопасности не смогут защитить вас. В случае столкновения возможно возникновение серьезных травм.

# СИСТЕМА ОБОГРЕВА СИДЕНИЙ\*



Использование обогревателей подушек и спинок сидений повышает уровень комфорта при движении в холодную погоду.

## Переключатели обогрева сидений второго ряда (для наружных частей сиденья)

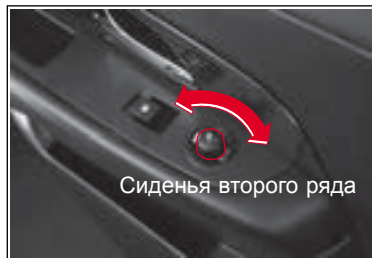

Переключатели обогрева сидений второго ряда расположены на обивках задних дверей. При действии обогревателя на рукоятке соответствующего переключателя обогрева горит индикатор.

## Переключатели обогрева передних сидений



Для включения обогрева сидений

1. Запустите двигатель.
2. Поворачивая переключатель из положения «0» (ВЫКЛ.), установите его в одно из пяти рабочих положений (1–5).
3. Подушка и спинка сиденья начнут нагреваться. При действии обогревателя на рукоятке переключателя обогрева горит индикатор.

### ВАЖНО

Обогреватель сиденья отключается при выключении зажигания, если перед этим обогреватель был включен. Если вы хотите включить обогреватель снова, установите рукоятку переключателя обогрева в другое положение.



## ВАЖНЫЕ ЗАМЕЧАНИЯ

### ВНИМАНИЕ

- Не оставляйте обогрев сидения включенным на длительное время, если пассажиром является ребенок, пожилой человек, человек с чувствительной кожей, человек с ограниченными возможностями, человек, находящийся под воздействием алкоголя или сильно уставший человек. В противном случае возможно возникновение ожогов кожи той или иной степени.
- Если кожа длительное время находится в контакте с обогреваемым сиденьем, возможно возникновение низкотемпературных ожогов. Будьте внимательны и осторожны.
- Не кладите на сиденье теплоизолирующие предметы, такие как одеяла, подушки, и не используйте чехлы для сидений.
- Если температура обогревателя не поддерживается постоянной, а продолжает увеличиваться, отключите обогреватель и предъявите автомобиль дилеру Ssangyong или представителям авторизованного сервисного центра Ssangyong.
- Если при длительном нахождении на водительском сиденье постоянно использовать обогрев, это может вызывать сонливость, что, в свою очередь, может отрицательно сказаться на безопасности движения.
- Не кладите на сиденья острые предметы. Это может привести к повреждению обогревателя.
- Все необходимые регулировки водительского сиденья должны выполняться до начала движения автомобиля.
- Убедитесь в том, что сиденье надежно зафиксировалось после окончания регулировок.
- Не кладите на сиденья любые предметы, которые могут их повредить.
- Передние сиденья оборудованы обогревателями. Если на сиденьях находятся пассажиры указанных ниже категорий, они могут получить ожоги той или иной степени. При использовании обогрева сидений, на которых находятся такие пассажиры, требуются внимание и осторожность: ребенок, пожилой человек, человек с чувствительной кожей, человек с ограниченными возможностями, человек, находящийся под воздействием алкоголя, снотворных препаратов или сильно уставший человек.

### ВНИМАНИЕ

- Не кладите на сиденье теплоизолирующие предметы, такие как одеяла, подушки, и не используйте чехлы для сидений.

- Снятые или некорректно установленные подголовники в случае аварии могут стать причиной серьезных увечий головы и шеи. Перед началом движения убедитесь в том, что подголовники установлены и правильно отрегулированы.
- Не отклоняйте спинки сидений больше, чем это требуется для обеспечения удобства во время поездки в автомобиле. Ремни безопасности наиболее эффективны, когда пассажир сидит близко к вертикальному положению, опершись на спинку сиденья. Если спинка слишком сильно отклонена назад, значительно возрастает риск соскальзывания под поясную лямку ремня и получения серьезных травм.

### ОСТОРОЖНО

- Электроприводы регулировки сиденья действуют и при отключенном зажигании. Однако для предотвращения чрезмерного разряда аккумуляторной батареи регулируйте положение сидений при работающем двигателе.
- Не используйте две или более двух кнопок переключателя регулировок положения сиденья одновременно. Это может вызвать повреждение электроприводов. Выполняйте регулировки положения сиденья последовательно, одну за другой.
- При очистке сидений с кожаной обивкой не пользуйтесь растворителями на нефтяной основе, такими как бензин, а также спиртами и растворителями для эмалей. Это может вызвать изменение цвета обивки или ее потускнение.
- Не нажимайте кнопки переключателей регулировки положения сиденья с электроприводом слишком сильно. Это может привести к повреждению переключателей.
- В случае отказа электропривода какой-либо регулировки сиденья перед началом движения необходимо проверить сиденье и надежность его фиксации.

### ВНИМАНИЕ

- Для корректной работы регулировок положения сидений в механизмах сидений присутствует незначительный люфт, который не является признаком неисправности механизма сидений.





## СОДЕРЖАНИЕ

- Ремни и подушки безопасности ..... 8-2
- Ремни безопасности ..... 8-4
- Как закреплять трехточечный ремень безопасности ..... 8-5
- Порядок использования ремня центрального сиденья второго ряда ..... 8-6
- Порядок использования ремня (трехточечного) центрального сиденья второго ряда ..... 8-7
- Безопасность детей и беременных женщин ..... 8-9
- Указания по использованию ремней безопасности ..... 8-17
- Система подушек безопасности\* ..... 8-19
- Ситуации, при которых подушки безопасности не срабатывают ..... 8-23
- Указания по использованию системы подушек безопасности ..... 8-27



8

# Ремни и подушки безопасности

1

2

3

4

5

6

7

8

9

10

11

12

13

14

15

# РЕМНИ И ПОДУШКИ БЕЗОПАСНОСТИ

Чтобы защитить себя и своих пассажиров в случае аварии, рекомендуем использовать все ремни безопасности, предусмотренные в вашем автомобиле.



## В систему пассивной безопасности входят:

- система подушек безопасности;
- ремни безопасности;
- натяжители ремней безопасности (для передних сидений).

Все перечисленные системы являются независимыми, но их функции дополняют друг друга.

## Крепление ремня безопасности

Если во время поездки пассажиры не используют ремни безопасности, либо ремни используются неправильно, это может стать причиной получения серьезных травм. Кроме того, подушки безопасности обеспечивают защиту только при пристегнутых ремнях безопасности. Если ремни безопасности не пристегнуты или закреплены неправильно, раскрывающиеся подушки безопасности могут нанести травмы водителю и пассажирам.

## ПОДУШКИ БЕЗОПАСНОСТИ



Передние подушки безопасности раскрываются при сильном фронтальном ударе.

### **⚠ ВНИМАНИЕ**

- Перед началом движения водитель и все пассажиры должны быть пристегнуты ремнями безопасности. В противном случае водитель и пассажиры могут серьезно пострадать при столкновении или резком маневре автомобиля.
- Каждый ремень должен использоваться только одним пассажиром.
- Ремни и подушки безопасности могут значительно сократить возможные травмы водителя и пассажиров. Но они не обеспечивают абсолютную защиту пассажиров от травм и столкновений со смертельным исходом.
- Изменения и ненадлежащее обслуживание систем безопасности может привести к серьезным травмам. Системы безопасности, включая ремни безопасности, должны проверяться и восстанавливаться только в у дилера Ssangyong или в авторизованном сервисном центре Ssangyong.
- Маленькие дети должны перевозиться с использованием специальных детских кресел.

# РЕМНИ БЕЗОПАСНОСТИ

## РЕМНИ БЕЗОПАСНОСТИ ПЕРЕДНИХ СИДЕНИЙ



### Крепление ремня безопасности

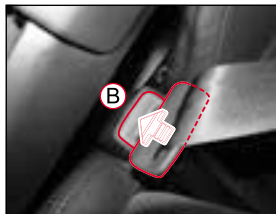

- Вставьте металлическую скобу в замок до щелчка.
- Чтобы отстегнуть ремень безопасности, нажмите кнопку **(B)** фиксатора, расположенную на замке.

### Регулировка высоты ремня безопасности

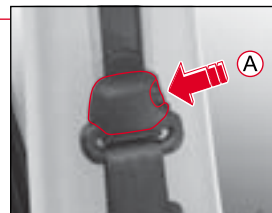

- Для увеличения высоты переместите регулятор по направляющим вверх.
- Для уменьшения высоты нажмите кнопку **(A)** фиксатора и переместите регулятор вниз.

### **⚠ ВНИМАНИЕ**

- Регулируйте высоту ремней безопасности до поездки.
- Плечевой ремень должен проходить через центр плеча, а не под шейей.



### Натяжители (для передних сидений)

При сильном фронтальном столкновении срабатывают натяжители ремней безопасности, которые автоматически натягивают ремни, выбирая слабинку лямок для более надежного удерживания людей, находящихся на передних сиденьях. Это способствует более эффективной работе ремней и подушек безопасности.

# КАК ЗАКРЕПЛЯТЬ ТРЕХТОЧЕЧНЫЙ РЕМЕНЬ БЕЗОПАСНОСТИ



1. Вытяните ремень безопасности из натяжителя, удерживая ремень за металлическую скобу. Если при вытягивании натяжитель заблокирует ремень, ослабьте натяжение ремня, чтобы он слегка втянулся обратно, а затем вытяните его на нужную длину.



2. Уложите плечевой ремень через торс, а поясной – как можно ниже к бедрам. Вставьте скобу в замок до щелчка.  
3. При необходимости отрегулируйте высоту ремня безопасности.

## **!** ОСТОРОЖНО

Откиньтесь на спинку сиденья, установленную в вертикальное положение, и пристегните ремень безопасности.

## **!** ВНИМАНИЕ

Убедитесь в том, что ляжка ремня не перекручена.

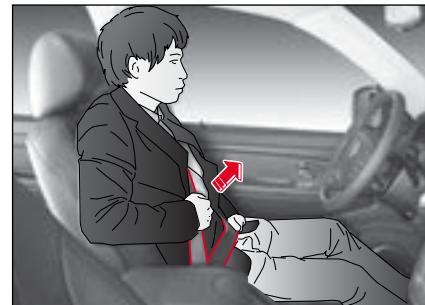

4. Потяните скобу и убедитесь в том, что она надежно зафиксирована. Провисание ремня значительно снизит степень защиты.  
5. Чтобы отстегнуть ремень безопасности, нажмите кнопку на замке.

## **!** ВНИМАНИЕ

Неправильно надетые ремни безопасности могут привести к серьезным травмам или смерти:

- укладывайте поясной ремень как можно ниже на бедрах. Не укладывайте его на талии. При аварии ремень может оказать давление на живот. Это может стать причиной повреждения внутренних органов;
- плечевой ремень должен проходить через центр плеча и ни в коем случае не по шее.

## ПОРЯДОК ИСПОЛЬЗОВАНИЯ РЕМНЯ ЦЕНТРАЛЬНОГО СИДЕНЬЯ ВТОРОГО РЯДА

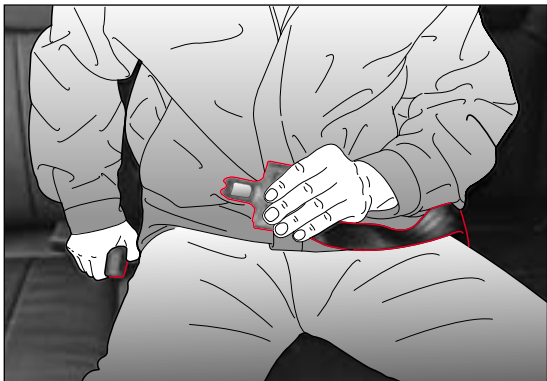

1. Вытяните ремень, расположенный с правой стороны сиденья, удерживая его за скобу.

### ВНИМАНИЕ

Укладывайте поясной ремень как можно ниже на бедрах. Не располагайте его на талии. При аварии ремень может оказать давление на живот. Это может стать причиной серьезных повреждений внутренних органов.

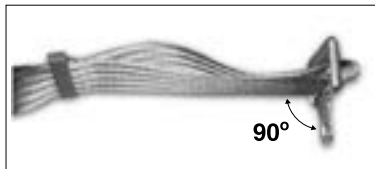

Чтобы вытянуть ремень, держите замок под прямым углом к ремню и потяните его. Чтобы укоротить ремень, потяните его за свободный конец в сторону от замка, затем потяните зажим ремня, чтобы убрать лишнее.

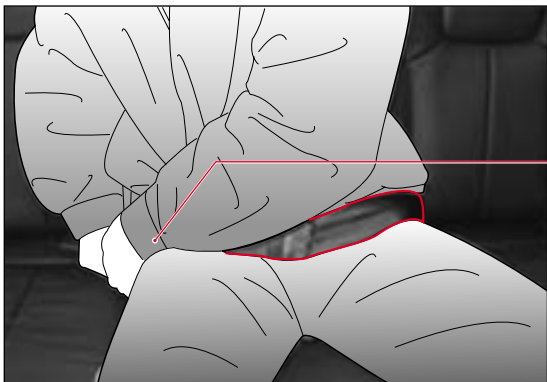

2. Вставьте металлическую скобу в замок до щелчка. Располагайте ремень как можно ниже на бедрах, а не на животе.



3. Если ремень слишком тугой или провисает на бедрах, отрегулируйте его длину.
4. Чтобы отстегнуть ремень безопасности, нажмите кнопку на замке.

## ПОРЯДОК ИСПОЛЬЗОВАНИЯ РЕМНЯ (ТРЕХТОЧЕЧНОГО) ЦЕНТРАЛЬНОГО СИДЕНЬЯ ВТОРОГО РЯДА



1. Вытяните ремень безопасности из натяжителя, удерживая ремень за металлическую скобу. Если при вытягивании натяжитель заблокирует ремень, ослабьте натяжение ремня, чтобы он слегка втянулся обратно, а затем вытяните его на нужную длину.

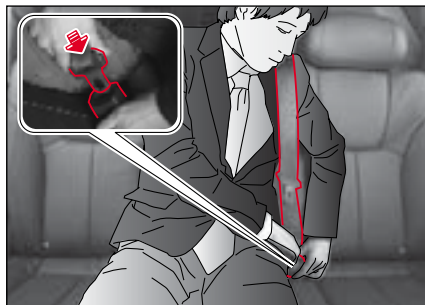

2. Вставьте скобу в замок до щелчка.

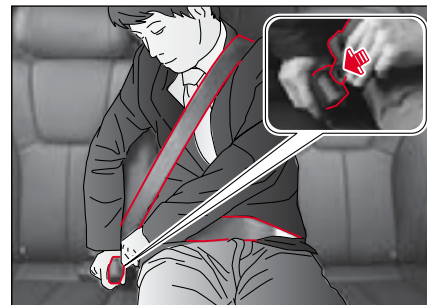

3. Уложите плечевой ремень на торс, а поясной – как можно ниже к бедрам. Вставьте скобу в замок до щелчка.
4. Потяните скобу и убедитесь в том, что она надежно зафиксирована. Провисание ремня значительно снизит степень защиты.
5. Чтобы отстегнуть ремень безопасности, нажмите кнопку на замке.

### ВНИМАНИЕ

Убедитесь в том, что лямка ремня не перекручена.

Неправильно надетые ремни безопасности могут привести к серьезным травмам или смерти:

- укладывайте поясной ремень как можно ниже на бедрах. Не укладывайте его на талии. При аварии ремень может оказать давление на живот. Это может стать причиной повреждения внутренних органов;
- плечевой ремень должен проходить через центр плеча и ни в коем случае не по шее.



## РЕМЕНЬ БЕЗОПАСНОСТИ ЦЕНТРАЛЬНОГО СИДЕНЬЯ ЗАДНЕГО РЯДА (ТРЕХТОЧЕЧНЫЙ)\*

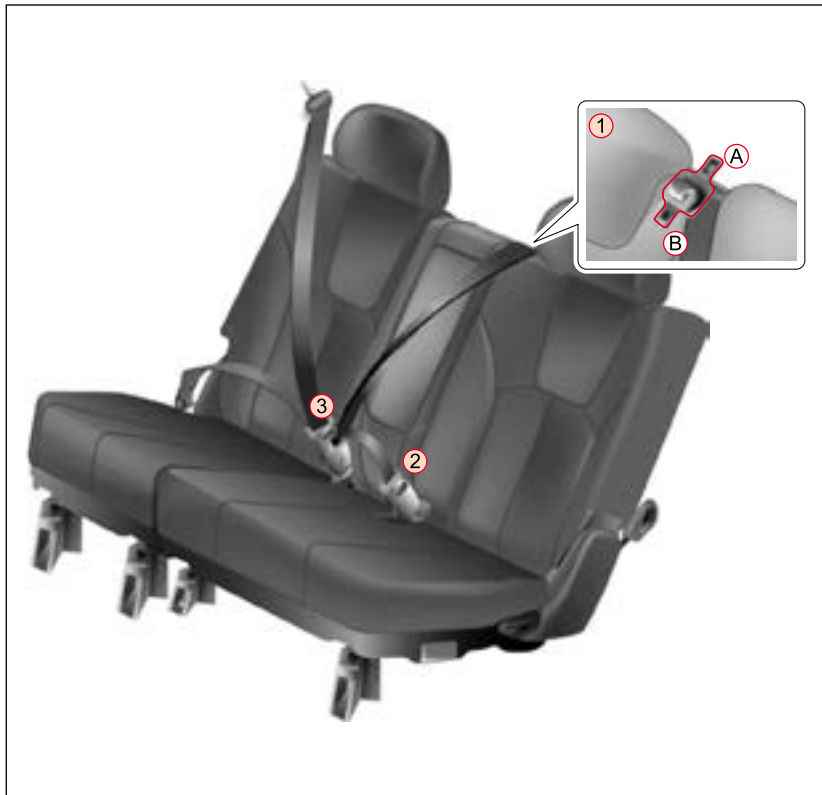

1. Вытяните ремень, удерживая его за меньшую скобу (В), из верхнего возвратного механизма (1).
2. Вставьте скобу в черный замок (2) до характерного щелчка.
3. Вытяните ремень, удерживая его за большую скобу (А) и расположите лямки ремня так, чтобы они проходили через плечо, грудную клетку и бедра.
4. Вставьте скобу в замок (3) до характерного щелчка.

### **⚠ ВНИМАНИЕ**

- Убедитесь в том, что ремень закреплен надлежащим образом, как описано выше, для обеспечения его нормального функционирования.
- Чтобы не допустить случайного удара скобы ремня о заднее стекло, при отстеживании ремня придерживайте его рукой.
- Данный ремень предназначен только для пассажира, сидящего на центральном сиденье заднего ряда.
- После пристегивания потяните ремень и убедитесь в том, что скоба надежно зафиксирована.
- Убедитесь в том, что ляпка ремня не перекручена.
- Неправильно расположенные лямки ремня повышают риск получения травм или смертельного исхода в случае столкновения.
- Следите за тем, чтобы лямки ремня не проходили через шею и живот.

### **⚠ ОСТОРОЖНО**

Убирайте ремни в места их постоянного хранения, когда они не используются.

# БЕЗОПАСНОСТЬ ДЕТЕЙ И БЕРЕМЕННЫХ ЖЕНЩИН

## БЕРЕМЕННЫЕ ЖЕНЩИНЫ

Мы рекомендуем беременным женщинам пользоваться ремнями безопасности на всем протяжении беременности. Обеспечение безопасности матери – лучший способ сохранения жизни ребенка.

### ВНИМАНИЕ

- Беременные женщины должны пользоваться трехточечными ремнями безопасности в соответствии с профессиональными рекомендациями врача.
- Беременные женщины должны укладывать поясную часть ремня на бедра как можно ниже и плотнее к телу.

## ДЕТСКИЕ КРЕСЛА

При перевозке маленьких детей обязательно пользуйтесь соответствующими детскими креслами. Детские кресла должны соответствовать весу и росту ребенку и хорошо подходить для установки на сиденья автомобиля. Статистика аварий показывает, что для детей безопаснее находиться в кресле на заднем, а не на переднем сиденье.

## МЕРЫ ПРЕДОСТОРОЖНОСТИ ДЛЯ ДЕТСКИХ КРЕСЕЛ

Детские кресла должны закрепляться на сиденьях ремнями безопасности или защелками сидений автомобиля (сиденье ISOFIX – если оно предусмотрено).

### ВНИМАНИЕ

- Маленьких детей всегда необходимо перевозить в детских удерживающих устройствах.
- Не устанавливайте детское кресло против хода движения на переднее пассажирское место, оборудованное подушкой безопасности.
- Ребенок, сидящий против хода движения на переднем сиденье, может быть серьезно ранен при срабатывании пассажирской подушки безопасности. Закрепляйте детские кресла, устанавливаемые против хода движения, на заднем сиденье.
- Кресла, устанавливаемые по ходу движения, необходимо по возможности также следует устанавливать на заднем сиденье. При установке кресла на переднем пассажирском сиденье отодвиньте сиденье как можно дальше назад.
- При установке детского кресла следуйте инструкциям изготовителя.
- Если детское кресло не используется, закрепите его в автомобиле ремнями безопасности или уберите из автомобиля.
- При столкновении незакрепленный ребенок, даже грудной, может вырваться из рук, как ракета. Удерживать ребенка на коленях при лобовом столкновении невозможно. Удерживать ребенка на коленях при лобовом столкновении невозможно.
- Не позволяйте ребенку находиться в багажном отделении во время движения автомобиля.
- Если плечевой ремень контактирует с лицом или шеей ребенка, переместите ребенка ближе к центру автомобиля. Не позволяйте ребенку помещать плечевой ремень под руку или за спину.
- Обратите внимание на то, что трехточечные ремни безопасности рассчитаны на рост пассажира от 140 см.

# БЕЗОПАСНОСТЬ ДЕТЕЙ

## Автомобильные кресла для детей

Если ребенок слишком мал, чтобы пользоваться ремнями безопасности, он должен находиться в детском автомобильном кресле.

### ВНИМАНИЕ

- Не устанавливайте детское кресло на переднем сиденье. В случае аварии дети могут серьезно пострадать при срабатывании подушки безопасности.
- Используйте только рекомендованные кресла. Точно придерживайтесь инструкций производителя по установке и использованию детских удерживающих устройств.
- Не держите ребенка на руках во время движения автомобиля. В случае аварии его вы его не удержите. Ребенок может оказаться зажатым между вами и частями салона.
- Помните, что оставленное в закрытом автомобиле детское кресло может сильно нагреться. Прежде чем посадить ребенка в детское кресло, проверьте температуру поверхности кресла.
- Если вы какое-то время не используете детское кресло, его следует хранить в багажном отделении или надежно закреплять в салоне при помощи ремня безопасности, чтобы в случае резкой остановки или аварии оно не вылетело вперед.
- При установке детского кресла следите за тем, чтобы ремни безопасности не охватывали шею ребенка.



Детское кресло,  
устанавливаемое против  
хода движения



Детское кресло,  
устанавливаемое по ходу  
движения



ТИП А



ТИП В

Дополнительная подушка сиденья

Весовая группа	Вид удерживающей системы	Передн. пассаж. сиденье	Заднее центральное сиденье	Задние боковые сиденья	Метод установки
0~до 10 кг (0 – 9 месяцев)	Детское сиденье, устанавливаемое против хода движения	X	X	U	Трехточечный ремень безопасности
0+~до 13 кг (0–2 года)	Детское сиденье, устанавливаемое против хода движения	X	X	U	Трехточечный ремень безопасности
I~от 9 до 18 кг (9 месяцев – 4 года)	Детское сиденье, устанавливаемое по ходу движения	UF	UF	U	Двух- или трехточечный ремень безопасности
II и III~от 15 до 36 кг (4 года – 12 лет)	Дополнительная подушка сиденья	UF	UF	U	Двух- или трехточечный ремень безопасности

U: можно устанавливать «универсальные» детские кресла, соответствующие указанной весовой категории.

UF: можно устанавливать «универсальные» детские кресла по ходу движения, соответствующие указанной весовой категории.

L: можно устанавливать только определенные детские удерживающие системы, перечисленные в прилагаемом списке. Эти устройства могут относиться к полу-универсальной категории.

X: данное место для перевозки детей указанной весовой категории не предназначено.

## КРЕПЛЕНИЕ РЕМНЯМИ БЕЗОПАСНОСТИ

Детское кресло, устанавливаемое против хода движения



Закрепите кресло ремнем безопасности, как показано на рисунке.

### ВНИМАНИЕ

Ребенок, сидящий против хода движения на переднем сиденье, может быть серьезно ранен при срабатывании пассажирской подушки безопасности. Закрепляйте детские кресла, устанавливаемые против хода движения, на заднем сиденье.

Детское кресло, устанавливаемое по ходу движения



Закрепите кресло ремнем безопасности, как показано на рисунке.

### ОСТОРОЖНО

При установке детского кресла следуйте инструкциям изготовителя.

## ФИКСАЦИЯ ДЕТСКОГО КРЕСЛА ПРИ ПОМОЩИ СИСТЕМЫ ISOFIX

### Как использовать нижнее крепление ISOFIX



- Нижние крепления системы ISOFIX расположены на наружных местах заднего сиденья. Места ① их установки показаны на иллюстрации.
- Вставляйте выступы креплений ISOFIX, находящиеся в нижней части детского кресла, в нижние крепления до момента, когда будут слышны щелчки фиксации.
- Не используйте для фиксации детских кресел типа ISOFIX ремни безопасности.
- Нижние крепления ISOFIX для среднего места заднего сиденья не предусмотрены.

Система ISOFIX – стандартная система крепления детских автокресел, при наличии которой не требуется использование обычных ремней безопасности для фиксации кресла. Это обеспечивает надежность фиксации, удобство и быстроту установки детского кресла. Сиденья ISOFIX можно устанавливать, только если они разрешены для использования в автомобилях в соответствии с требованиями ECE-R44.

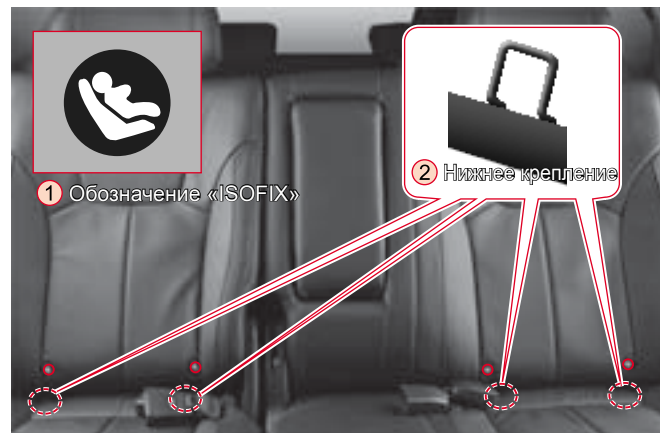

#### **⚠ ВНИМАНИЕ**

- При использовании системы ISOFIX крепления детских кресел скобы и замки ремней безопасности заднего сиденья должны быть надежно соединены между собой, а ремни уложены за спинкой детского кресла для того, чтобы ребенок не имел доступа к вынутым из натяжителя ремням. Если ребенок сможет получить доступ к непристегнутому ремню, скобе или замку ремня он может получить тяжелые травмы и даже погибнуть от удушья.
- Крепления детских кресел рассчитаны только на действие нагрузки от правильно закрепленного кресла. Ни в коем случае не используйте их для крепления ремней безопасности для взрослых или для крепления предметов к автомобилю внутри салона.

## Как пользоваться задними креплениями

- На полу под третьим рядом сидений расположены два задних крепления.

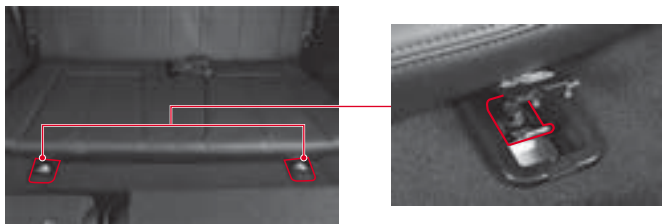

- Снимите подголовники с сидений второго ряда.
- Установите детское кресло на сиденье второго ряда.
- Присоедините карабин страховочной стропы детского кресла к заднему креплению. Плотно закрепите детское кресло, отрегулировав длину стропы.



## ПРЕДОСТЕРЕЖЕНИЯ О СИДЕНЬЯХ ISOFIX

- Задние крепления предназначены для обеспечения дополнительной страховки детского кресла. Не закрепляйте детское кресло только с помощью страховочной стропы. Увеличение нагрузки может привести к поломке крепления или карабина и привести к серьезным травмам и даже смерти.
- Если детское кресло закреплено в автомобиле ненадлежащим образом или ребенок неправильно пристегнут, то в результате столкновения ребенок может быть серьезно ранен или может погибнуть. Обязательно следуйте инструкциям производителя при установке детских кресел.
- Убедитесь в том, что выступы креплений детского кресла надежно зафиксированы в нижних креплениях. В этом случае вы услышите щелчок.
- Неправильная установка детского кресла может привести к травмам.
- Крепления детских кресел рассчитаны только на действие нагрузки от правильно закрепленного кресла.
- Страховочная стропа детского кресла может работать неправильно, если пристегивается куда-либо, кроме соответствующего заднего крепления.
- Покачайте детское кресло, чтобы убедиться в том, что оно установлено надежно. Ознакомьтесь с инструкциями производителя детского кресла.
- Никогда не устанавливайте детское кресло, если оно мешает использованию переднего сиденья.

## Возможность установки детских кресел ISOFIX на различные места с креплениями ISOFIX

Весовая группа	Класс размера	Приспособление	Положение ISOFIX		
			Переднее пассажирское	Задн. сиденье центр	Нар. места зад. сид.
CARRYCOT	F	ISO/L1	X	X	X
	G	ISO/L2	X	X	X
ГРУППА 0: ДО 10 кг	E	ISO/R1	X	X	IUF
ГРУППА 0: + ДО 13 кг	E	ISO/R1	X	X	IUF
	D	ISO/R2	X	X	IUF
	C	ISO/R3	X	X	IUF
ГРУППА I: 9–18 кг	D	ISO/R2	X	X	IUF
	C	ISO/R3	X	X	IUF
	B	ISO/F2	X	X	IUF
	B1	ISO/F2X	X	X	IUF
	A	ISO/F3	X	X	X

IUF: подходит для систем ISOFIX с детскими креслами, устанавливаемыми по ходу движения, разрешенными для использования в этой весовой группе.

IL: подходит для ряда конкретных детских сидений ISOFIX, перечисленных в прилагаемом списке.

Такие детские сиденья ISOFIX относятся к группам specific vehicle (для конкретных автомобилей), restricted (ограниченное применение) и semi-universal (полу-универсал).

X: расположение креплений ISOFIX не подходит для детских сидений ISOFIX этой категории веса или размера.



## ПРЕДУПРЕЖДЕНИЯ О ДЕТСКИХ КРЕСЛАХ

- **Используйте только официально разрешенные детские кресла.**  
Компания Ssangyong не несет ответственности за получение травм или повреждение имущества в связи с дефектами детских кресел.
- **Используйте только те детские кресла, которые подходят для вашего ребенка с учетом его веса и роста.**
- **Устанавливайте детские кресла только в надлежащих местах.**
- **Детские кресла делятся на 5 категорий по весу:**  
Группа 0: 0–10 кг  
Группа 0+: 0–13 кг  
ГРУППА I: до 9–18 кг  
ГРУППА II: 15–25 кг  
ГРУППА III: 22–36 кг
- **Группа 0 & 0+**  
Детское кресло, устанавливаемое против хода движения на заднее сиденье.
- **Группа I**  
Детское кресло, устанавливаемое по ходу движения на заднее сиденье.
- **Группы II и III**  
Дополнительная подушка на заднем сиденье и обычный ремень безопасности.  
Всегда следуйте инструкциям производителя по установке и использованию детских кресел.

# ПРЕДУПРЕЖДЕНИЯ О РЕМНЯХ БЕЗОПАСНОСТИ



## ПРЕДУПРЕЖДЕНИЯ О РЕМНЯХ БЕЗОПАСНОСТИ

- Всегда укладывайте плечевой ремень на плечо и грудь. Не укладывайте плечевой ремень на шею.
- Укладывайте поясной ремень как можно ниже на бедрах. Не укладывайте его на талии. При аварии ремень может оказать давление на живот.
- Не располагайте руку поверх плечевой лямки. Это увеличивает опасность выскальзывания из под ремня и может привести к серьезным травмам или даже гибели. Ремень может также перетянуть грудную клетку, которая способна выдерживать меньшее давление по сравнению с плечом. Это может привести к серьезным травмам внутренних органов.
- Не крепите ремни безопасности скобами или зажимами. Если ремень провисает, он не сможет обеспечить защиту от травм или гибели в ходе аварии.
- Водитель и все пассажиры должны быть пристегнуты ремнями безопасности до начала движения. В противном случае они могут серьезно пострадать при столкновении или резком маневре. Во многих странах установлены специальные требования, касающиеся пользования ремнями безопасности. Пожалуйста, соблюдайте местные законы и правила.
- Не используйте один ремень для пристегивания двух или более лиц.
- Не надевайте ремень безопасности поверх любых жестких или хрупких предметов в карманах или на одежде.
- Младенцы и маленькие дети должны находиться в специальных детских удерживающих устройствах. Обратите внимание на то, что трехточечные ремни безопасности рассчитаны на пассажиров, рост которых составляет от 140 см.
- Периодически проверяйте исправность ремней безопасности и их компонентов. Повреждение ремней безопасности может привести к серьезным травмам. Незамедлительно ремонтируйте или заменяйте поврежденные ремни безопасности у дилера Ssangyong или в авторизованном сервисном центре Ssangyong.
- При включении зажигания загорается предупредительный световой сигнал. Сигнал гаснет, когда ремень безопасности водителя будет надежно закреплен. Если сигнал не гаснет после застегивания ремня безопасности, это означает, что в системе обнаружена неисправность. Проверьте систему ремней безопасности у дилера Ssangyong или в авторизованном сервисном центре Ssangyong.
- Дополнительные устройства или аксессуары на ремнях безопасности могут нарушить их работу. Не добавляйте никаких регулирующих устройств, которые ограничивают действие ремня безопасности.
- Периодически осматривайте все компоненты ремня и заменяйте поврежденные детали. Ремни, которые использовались в момент аварии, необходимо заменить новыми. Ssangyong рекомендует после столкновения заменять все компоненты ремней безопасности. Их замена не требуется после незначительных столкновений, если дилер Ssangyong или авторизованный сервисный центр Ssangyong решит, что они не повреждены и находятся в исправном состоянии. Элементы ремней безопасности, которые не использовались при столкновении, также должны быть проверены и заменены, если есть признаки повреждений или неисправностей.



## ПРЕДУПРЕЖДЕНИЯ О РЕМНЯХ БЕЗОПАСНОСТИ

- Заменяйте весь комплект ремней безопасности после сильного удара, даже если не обнаружено явных повреждений.
- Никогда не модифицируйте ремни безопасности.
- Всегда держите ремни ремни безопасности чистыми и сухими. Будьте осторожны, чтобы избежать загрязнения лаком, маслом и химическими веществами, особенно, кислотой аккумулятора. Для очистки ремней используйте мягкое мыло и воду. Ремни безопасности должны быть заменены, если лямки потертые, загрязнены или повреждены.
- Перед тем как пристегнуться ремнем безопасности, отрегулируйте положение сиденья.
- Откиньтесь на спинку сиденья, установленную в вертикальное положение, и пристегните ремень безопасности. Если ремень расположен слишком высоко или неплотно облегает тело, он может не защитить от получения травм или гибели в случае столкновения.
- Не отклоняйте спинку сиденья назад больше, чем это требуется для обеспечения удобства во время поездки в автомобиле. Ремни безопасности наиболее эффективны, когда пассажир сидит прямо, опираясь на спинку. Если спинка слишком сильно отклонена назад, значительно возрастает риск соскальзывания под поясную лямку ремня и получения серьезных травм.
- Если скоба вставлена в несоответствующий замок, ремень оказывать давление на живот, а не на таз. Это может стать причиной серьезных внутренних повреждений.
- Если ремень перекручен, не будет достаточного контакта ремня для равномерного распределения давления.
- Убедитесь в том, что скоба ремня надежно зафиксирована в замке.
- Беременным женщинам необходимо предварительно проконсультироваться с врачом для получения конкретных рекомендаций по использованию ремней безопасности.
- Содержите замки в чистоте.
- Ремни безопасности должны страховать тело в области крупных костей скелета; их следует располагать над передней частью таза или бедер, на груди и плечах; не располагайте поясную лямку на животе.
- Для обеспечения тех функций, для которых они предназначены, ремни безопасности должны прилегать к телу как можно плотнее, но не ограничивая при этом свободу движений. Провисание ремня значительно снижает степень защиты.
- Перед застегиванием ремня убедитесь в том, что его лямки не перекручены.
- Каждый ремень должен использоваться для удерживания только одного человека; опасно пристегивать ремнем безопасности пассажира с сидящим у него на коленях ребенком.
- Пользователям запрещается производить какие-либо изменения или дополнения, которые не дадут регулирующим устройствам ремней устранять провисание либо помешают комплекту ремня безопасности регулироваться и устранять провисание.
- Если ремень безопасности не извлекается из натяжителя, сильно потяните, а затем отпустите ремень. После этого он будет плавно вытягиваться из натяжителя.

# СИСТЕМА ПОДУШЕК БЕЗОПАСНОСТИ\*

Система подушек безопасности обеспечивает дополнительную защиту водителя и пассажиров в случае столкновения.

**Боковая подушка безопасности (пассажирская)**

**Передняя подушка безопасности (пассажирская)**



**Водительская боковая подушка безопасности**

Модули боковых подушек безопасности встроены в боковины кузова (в стойку окна) по обе стороны от передних сидений. Боковая подушка безопасности срабатывает только с той стороны, с которой произошло столкновение, и защищает голову и грудь пассажира.

**Подушка безопасности водителя**

При сильном фронтальном ударе датчики системы подушек безопасности передают сигнал на срабатывание подушек, которые, раскрываясь, предохраняют голову и грудь водителя и переднего пассажира от удара о рулевое колесо или панель приборов.

**Контрольная лампа системы подушек безопасности**



Если данная лампа не гаснет после запуска двигателя или загорается во время движения, значит, в системе обнаружена неисправность. Незамедлительно проверьте систему подушек безопасности у дилера Ssangyong или в авторизованном сервисном центре Ssangyong.

**Натяжители ремней безопасности (для передних сидений)**

При сильном фронтальном столкновении срабатывают натяжители ремней безопасности, которые автоматически натягивают ремни, выбирая слабины лямок для более надежного удерживания людей, находящихся на передних сиденьях. Это повышает эффективность действия ремней и подушек безопасности. В каждый из натяжителей ремней встроены ограничители нагрузки.

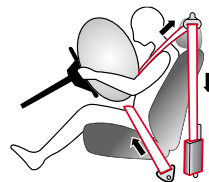

**Срабатывание натяжителя ремня безопасности**

При сильном фронтальном столкновении срабатывают натяжители ремней безопасности, которые автоматически натягивают ремни, выбирая слабины лямок для более надежного удерживания людей, находящихся на передних сиденьях.

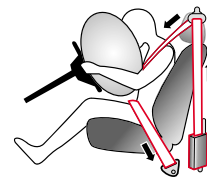

**Срабатывание ограничителя нагрузки**

Сразу после фронтального столкновения ограничители нагрузки уменьшают степень натяжения лямок для предотвращения травм, которые могут возникнуть при слишком сильном затягивании ремней.

## СИСТЕМА ПОДУШЕК БЕЗОПАСНОСТИ

Система подушек безопасности разработана в дополнение к ремням безопасности и обеспечивает защиту водителя и переднего пассажира от травм головы, груди и от других увечий в случае столкновения. Для максимальной защиты водитель и пассажиры должны обязательно быть пристегнутыми ремнями безопасности.

### ⚠ ВНИМАНИЕ

- Система подушек безопасности устанавливается в дополнение к ремням безопасности. Убедитесь в том, что вы и ваши пассажиры всегда должным образом пристегнуты ремнями безопасности, даже если в автомобиле установлены подушки безопасности.
- В зависимости от силы и угла удара подушка может не сработать.
- Подушки безопасности водителя и пассажира срабатывают одновременно.

### ⚠ ОСТОРОЖНО

Подушка безопасности отмечена надписью «SRS». Не следует подвергать зоны с такой надписью механическому или иному воздействию и помещать в этих зонах какие-либо предметы. Избегайте прямого контакта с зонами с надписью «SRS».

## Места расположения наклеек с предупреждающими сообщениями



### ⚠ ОСОБОЕ ПРЕДУПРЕЖДЕНИЕ

Повышенная опасность! Не устанавливайте детское кресло против хода движения на переднем сиденье, оборудованном подушкой безопасности.

### ⚠ ВНИМАНИЕ

Для напоминания о возможной опасности со стороны подушки безопасности, на козырьки и переднего пассажира нанесены наклейки-предупреждения.

## ПЕРЕДНИЕ ПОДУШКИ БЕЗОПАСНОСТИ

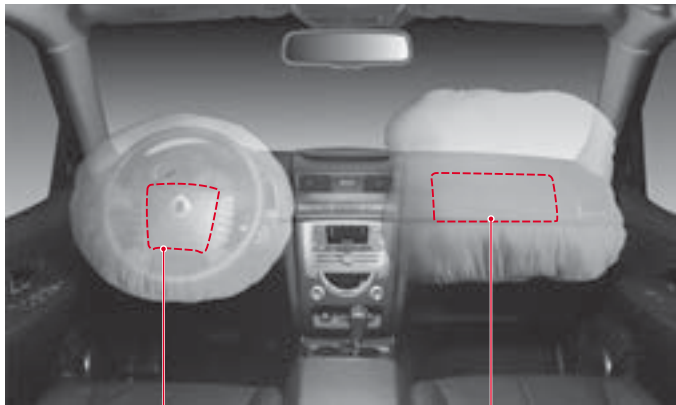

### Водительская подушка безопасности

Модуль подушки безопасности водителя встроен в центральную часть рулевого колеса.

### Подушка безопасности переднего пассажира\*

Модуль подушки безопасности переднего пассажира встроен в панель приборов.

### Натяжители (для передних сидений)

При срабатывании передних подушек безопасности одновременно срабатывают и натяжители ремней безопасности.

Первая стадия: при сильном фронтальном столкновении срабатывают натяжители ремней безопасности, которые автоматически натягивают ремни, выбирая слабинку лямок для более надежного удерживания людей, находящихся на передних сиденьях.

Вторая стадия: сразу после фронтального столкновения ограничители нагрузки уменьшают степень натяжения лямок для предотвращения травм, которые могут возникнуть при слишком сильном затягивании ремней.

## Действие подушки безопасности

### ▶ Подушка безопасности раскрывается:

- при сильном фронтальном столкновении подушки безопасности водителя и переднего пассажира одновременно раскрываются в дополнение к ремням безопасности для предотвращения или уменьшения тяжести любых травм.

### ▶ Подушка безопасности может раскрыться:

- когда днище автомобиля ударяется о дорожное покрытие; происходит удар о бордюр на очень высокой скорости; происходит удар о дорожное покрытие в результате падения под большим углом.

### ▶ Подушка безопасности не срабатывает:

- при опрокидывании, боковом ударе или ударе сзади;
- если степень воздействия на автомобиль незначительна.

### ▶ Подушка безопасности редко срабатывает:

- при косом ударе или опрокидывании;
- при слабом воздействии, которое не может зафиксировать датчик (слабее, чем необходимо для раскрытия);
- при ударе об узкие объекты, в частности, столбы или деревья;
- при попадании автомобиля в сточную канаву или глубокую яму;
- при столкновении с автомобилем, у которого точка контакта расположена слишком высоко, например, с грузовиком;
- при воздействии на капот падающих камней;
- если горит контрольная лампа системы подушек безопасности;
- при боковых ударах умеренной и большой силы, которые приходятся на центральную часть боковины кузова. В этом случае срабатывают только боковые подушки безопасности.

## СИСТЕМА ПОДУШЕК БЕЗОПАСНОСТИ\*



### **⚠ ВНИМАНИЕ**

- Не наносите удары по кузову в районе установки датчика столкновения. Подушка безопасности может сработать.
- В зависимости от силы и угла удара боковая подушка безопасности может не сработать.
- Не наносите удары по дверям. Это может привести к срабатыванию боковой подушки безопасности.
- Передняя водительская и передняя пассажирская подушки безопасности срабатывают одновременно. Одновременно со срабатыванием подушек активируются и натяжители ремней безопасности. В тоже время боковые подушки безопасности раскрываются независимо друг от друга при боковом ударе.

### Действие боковой подушки безопасности

#### ▶ Подушка безопасности раскрывается:

- при умеренном или сильном боковом ударе, пришедшемся в центральную часть боковины автомобиля.

#### ▶ Подушка безопасности может раскрыться:

- при опрокидывании автомобиля на бок и сильном боковом ударе.

#### ▶ Подушка безопасности не срабатывает:

- при фронтальном столкновении, когда автомобиль находился на стоянке или осуществлял движение с невысокой скоростью;
- при наезде на автомобиль сзади;
- если степень воздействия на автомобиль незначительна.

#### ▶ Подушка безопасности редко срабатывает:

- при косом ударе (по диагонали к направлению движения);
- при фронтальном столкновении или ударе сзади;
- при опрокидывании, без сильного удара;
- если горит контрольная лампа системы подушек безопасности.

### ПРОВЕРКА ПОДУШЕК БЕЗОПАСНОСТИ

Подушки безопасности необходимо проверять через 10 лет после установки независимо от их типа и других условий.

## СИТУАЦИИ, ПРИ КОТОРЫХ ПОДУШКИ БЕЗОПАСНОСТИ НЕ СРАБАТЫВАЮТ

### СТОЛКНОВЕНИЕ НА НИЗКОЙ СКОРОСТИ

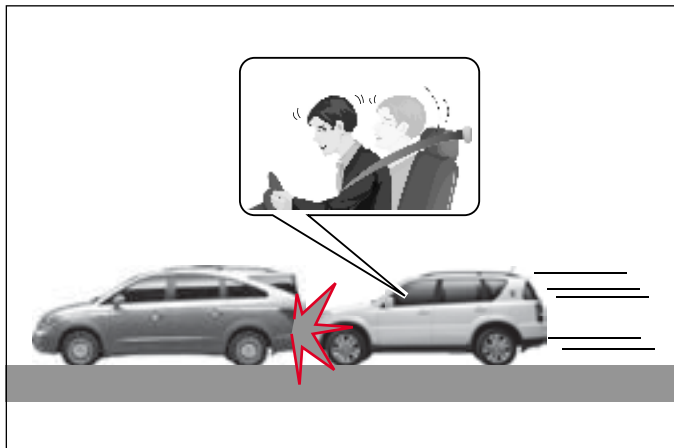

В случае столкновения, когда для защиты водителя и переднего пассажира достаточно удерживающего усилия ремней безопасности, подушки могут не раскрыться. В некоторых случаях срабатывание подушек безопасности при столкновении на малой скорости может привести к получению побочных травм водителем и пассажиром (легкие садины, порезы, ожоги и т. п.) или к потере управления автомобилем.

### УДАР СЗАДИ



Подушки безопасности могут не раскрыться при ударе сзади, потому что в результате такого удара водителя и пассажира отбрасывает назад. В этом случае подушки безопасности надлежащей защиты обеспечить не могут.



## БОКОВОЕ СТОЛКНОВЕНИЕ



Передние подушки безопасности могут не раскрыться при боковом столкновении потому, что находящиеся в салоне людей отбрасывает в сторону удара, и, следовательно, срабатывание передних подушек безопасности не сможет обеспечить должной защиты.

Но при этом в зависимости от скорости автомобиля, силы и направления удара могут сработать боковые или головные (при соответствующей комплектации) подушки безопасности.

## СТОЛКНОВЕНИЕ ПОД УГЛОМ

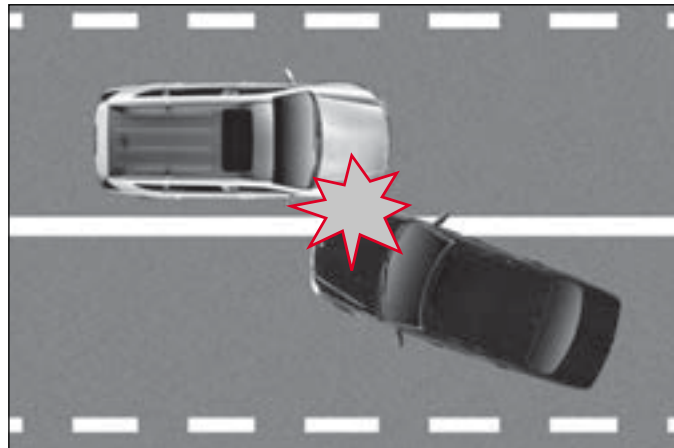

При косом ударе сила удара несколько ниже, чем при лобовом столкновении. Поэтому подушки безопасности могут не срабатывать.

## ПОПУТНОЕ СТОЛКНОВЕНИЕ

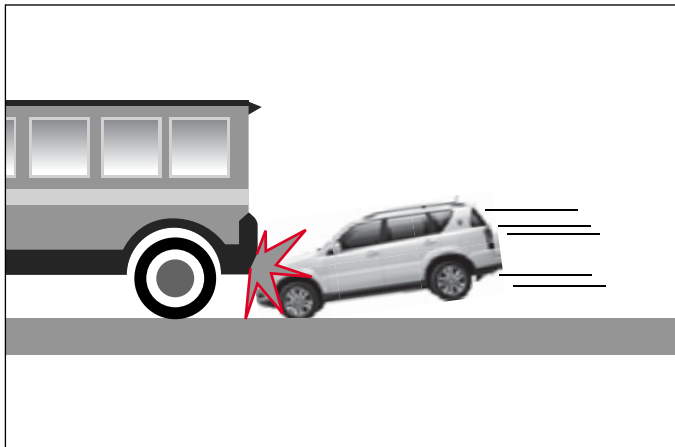

В момент столкновения водитель рефлекторно сильно нажимает педаль тормоза. При резком торможении передняя часть автомобиля опускается под действием сил инерции, и автомобиль может попасть под автомобиль с большим дорожным просветом. В такой ситуации подушки безопасности могут не раскрыться, так как датчики столкновения могут не определить силу удара или воспринимают ее с меньшей интенсивностью.

## ОПРОКИДЫВАНИЕ



Подушки безопасности могут не сработать при опрокидывании автомобиля, поскольку в этом случае подушки не обеспечивают надлежащей защиты водителя и пассажиров.

Тем не менее в результате бокового удара при опрокидывании автомобиля могут сработать боковые и головные подушки безопасности (при соответствующей комплектации).

## СТОЛКНОВЕНИЕ С УЗКИМ ОБЪЕКТОМ



Подушки безопасности могут не сработать при столкновении автомобиля со столбом или деревом, так как в этом случае площадь удара слишком мала и датчики столкновения могут не определить реальную силу удара.

## КОСВЕННЫЕ ТРАВМЫ В РЕЗУЛЬТАТЕ СРАБАТЫВАНИЯ ПОДУШЕК БЕЗОПАСНОСТИ



Если модуль управления подушками безопасности обнаруживает воздействие при аварии, он подает сигнал для раскрытия подушек безопасности. Этот сигнал вызывает взрыв порохового заряда в модулях подушек безопасности, и подушки очень быстро наполняются газом для защиты водителя и пассажиров. Срабатывание подушек безопасности сопровождается громким хлопком, яркой вспышкой и выделением дыма. При этом в результате срабатывания подушки можно получить косвенные травмы, в частности ссадины, синяки, ожоги или травмы от осколков стекла.

# ПРЕДУПРЕЖДЕНИЯ О ПОДУШКАХ БЕЗОПАСНОСТИ



## ПРЕДУПРЕЖДЕНИЯ О ПОДУШКАХ БЕЗОПАСНОСТИ (I)

- Не производите проверку электрических цепей с использованием электрического тестера. Не пытайтесь внести изменения в какие-либо из компонентов системы подушек безопасности, в т. ч. рулевого колеса, крепления модулей подушек и электропроводку.
- Неправильное выполнение процедуры проверки системы подушек безопасности может быть опасным и привести к получению травм. Система подушек безопасности должна утилизироваться только через салоны дилеров Ssangyong или авторизованные сервисные центры Ssangyong.
- При замене рулевого колеса или его компонентов используйте только оригинальные запасные части Ssangyong.
- После запуска двигателя загорается контрольная лампа системы подушек безопасности. Она отключается через 6 секунд, если система исправна. Если данная контрольная лампа продолжает гореть, в системе обнаружены неисправности. Незамедлительно проверьте систему подушек безопасности у дилера Ssangyong или в авторизованном сервисном центре Ssangyong.
- Ни в коем случае не оставляйте маленьких детей сидеть на переднем пассажирском сиденье и не держите их на руках. При срабатывании передней подушки безопасности они могут получить серьезные ранения или погибнуть.
- Детские кресла следует устанавливать на заднем ряду сидений.
- Не следует устанавливать детские кресла на переднее сиденье. Ребенок может получить тяжелые ранения при срабатывании подушки безопасности во время столкновения.
- Ремни и подушки безопасности обеспечивают наиболее эффективную защиту, если спина пассажира плотно прилегает к вертикально установленной спинке сиденья.
- Не придвигайте сиденье слишком близко к рулевому колесу или к панели приборов. Если голова будет располагаться к модулю подушки безопасности слишком близко, удар раскрывающейся подушки может привести к тяжелой травме и даже гибели.
- Не воздействуйте вручную или с помощью инструментов на какие-либо компоненты подушки, включая рулевое колесо, места установки подушек и ремней безопасности. Существует риск травмы, если подушка неожиданно раскроется.
- В модулях подушек безопасности/натяжителей содержатся взрывчатые вещества, поэтому для их утилизации и замены необходимо обращаться в салоны дилеров Ssangyong или в авторизованные сервисные центры Ssangyong.
- Компоненты системы подушек безопасности/натяжителей будут очень горячими после срабатывания системы. Не прикасайтесь к ним.
- После срабатывания систему подушек безопасности/натяжители необходимо заменить.
- Не устанавливайте какие-либо предметы, различного рода сувениры, емкости с ароматизаторами или крепления для мобильных телефонов на рулевое колесо и на панель приборов.
- Не прислоняйтесь к окнам или дверям и не выставляйте руки в окна. Этим вы подвергаете себя большому риску в случае срабатывания боковой подушки безопасности.
- Не размещайте какие-либо предметы между модулем боковой подушки безопасности и пассажирами. Данные предметы могут создавать помехи при срабатывании подушки, а также нанести травмы пассажирам.



## ПРЕДУПРЕЖДЕНИЯ О ПОДУШКАХ БЕЗОПАСНОСТИ (II)

- Не наносите удары по дверям. Это может привести к сбою в работе головной (боковой) или передней подушки безопасности.
- При установке на заднем сиденье автомобиля, оборудованного головной подушкой безопасности, детского кресла закрепляйте его как можно дальше от двери. В противном случае существует большая вероятность получения серьезной травмы или даже смерти ребенка в следствии удара сработавшей подушки безопасности.
- Удерживайте рулевое колесо только за обод, чтобы подушка безопасности могла раскрыться без помех.
- При рулении не перекрещивайте руки над его центральной частью. В противном случае можно получить серьезные травмы при срабатывании подушки безопасности.
- Не приближайте лицо или грудь к рулевому колесу и панели приборов. Следите за тем, чтобы пассажиры не облокачивались, не клали ноги на панель приборов и не ложились на нее лицом. В этом случае подушка не сможет работать должным образом.
- При срабатывании подушек безопасности/натяжителей образуется шум и дым. Образующийся дым не опасен и представляет собой нетоксичный газообразный азот.
- При срабатывании подушек безопасности/натяжителей образуется нетоксичный газ. Этот газ может вызвать раздражение кожи, слизистых оболочек глаз или носа. Промойте их холодной чистой водой и обратитесь к врачу, если раздражение не прекратится.
- При срабатывании подушки безопасности пассажира может разбиться ветровое стекло.

- При установке на заднем сиденье автомобиля, оборудованного головной подушкой безопасности, детского кресла закрепляйте его как можно дальше от двери.  
В противном случае существует большая вероятность получения серьезной травмы или даже смерти ребенка в следствии удара сработавшей подушки безопасности.
- Если требуется выполнить ремонт рулевого колеса, либо в случае столкновения подушки безопасности не раскрылись, необходимо проверить систему подушек безопасности у дилера Ssangyong или в авторизованном сервисном центре Ssangyong.
- При срабатывании подушек безопасности можно получить побочные травмы, в частности, ссадины, ожоги или ранения от разбитого стекла. При срабатывании подушек безопасности образуется нетоксичный газ.
- Если степень воздействия на автомобиль незначительна и для защиты водителя и пассажиров достаточно удерживающего усилия ремней безопасности, подушки безопасности не срабатывают для предотвращения косвенных травм, таких как, порезы, ссадины или ожоги.

### Косвенные травмы в результате срабатывания подушек безопасности

- Если модуль управления подушками безопасности обнаруживает воздействие при аварии, он подает сигнал для раскрытия подушек безопасности. Этот сигнал вызывает взрыв порохового заряда в модулях подушек безопасности, и подушки очень быстро наполняются газом для защиты водителя и пассажиров. Срабатывание подушек безопасности сопровождается громким хлопком, яркой вспышкой и образованием дыма. При этом в результате срабатывания подушки можно получить косвенные травмы, в частности ссадины, синяки, ожоги или травмы от осколков стекла.

**— ДЛ Я ЗАМЕТОК** 

---

A series of 18 horizontal dotted lines provided for taking notes.

## СОДЕРЖАНИЕ

- Система обогрева/кондиционирования воздуха .....9-2
- Внимание! Осторожно! .....9-4
- Автоматический обогреватель/ кондиционер .....9-5
- Кондиционер воздуха для задних пассажиров\* (двойная система кондиционирования)..... 9-11
- Очистка запотевших стекол .....9-12
- Замена фильтрующих элементов системы кондиционирования.....9-13
- Система контроля качества воздуха (AQS) .....9-15



# Система вентиляции, обогрева, кондиционирования и очистки воздуха

1

2

3

4

5

6

7

8

9

10

11

12

13

14

15

# СИСТЕМА ОБОГРЕВА/КОНДИЦИОНИРОВАНИЯ ВОЗДУХА

- 1
- 2
- 3
- 4
- 5
- 6
- 7
- 8
- 9
- 10
- 11
- 12
- 13
- 14
- 15

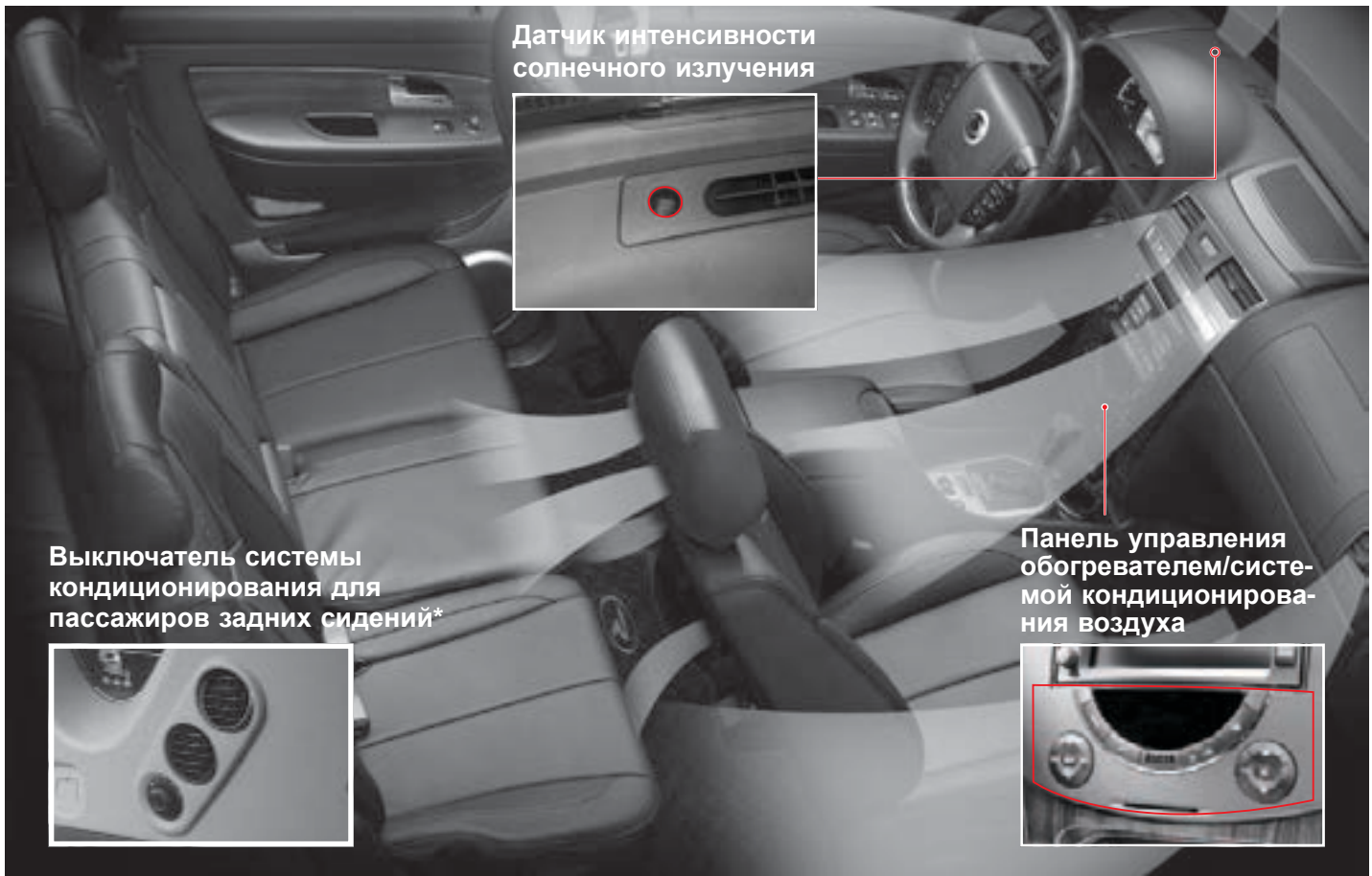

Датчик интенсивности  
солнечного излучения

Выключатель системы  
кондиционирования для  
пассажира задних сидений\*

Панель управления  
обогревателем/систе-  
мой кондиционирова-  
ния воздуха



## Передние центральные дефлекторы

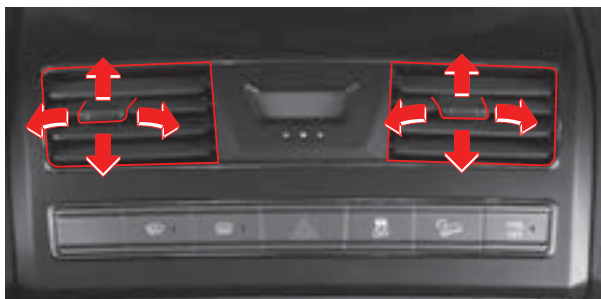

Регулировать направление воздушного потока можно, перемещая эту ручку в горизонтальном или вертикальном направлениях.

## Задние дефлекторы на центральной консоли (верхние)



При помощи ручки можно регулировать направление воздушного потока, проходящего через дефлектор.

Поворачивая регулятор, можно изменять интенсивность подачи воздуха.

## Передний боковой дефлектор

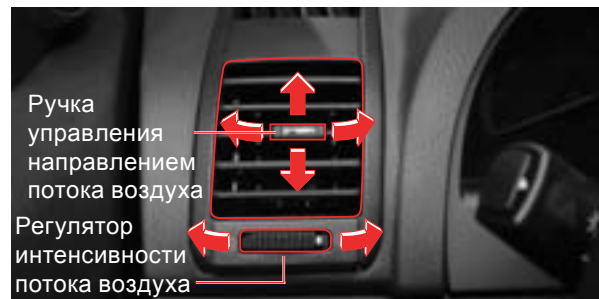

При помощи ручки можно регулировать направление воздушного потока, проходящего через дефлектор.

Поворачивая регулятор, можно изменять интенсивность подачи воздуха.

## Задние дефлекторы на центральной консоли (нижние)

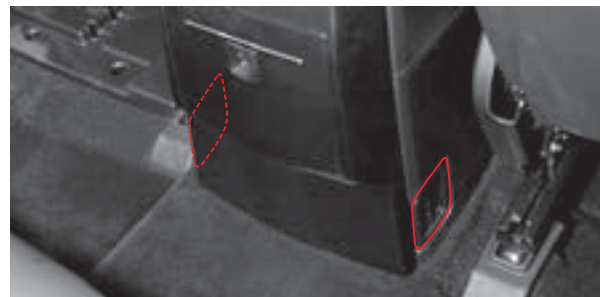

Воздух поступает через дефлекторы при включении системы кондиционирования и обогревателя.

## ТИП И ЗАПРАВОЧНЫЙ ОБЪЕМ ХЛАДАГЕНТА

Позиция		
Спецификации		R134a
Заправочный объем	С одним кондиц.	720 ± 30 г
	С двумя кондиц.	1120 ± 30 г

### ВНИМАНИЕ

- Если заснуть в автомобиле, в котором работает кондиционер или отопитель при закрытых окнах, из-за нехватки воздуха возможно наступление удушья.
- При продолжительной работе системы в режиме рециркуляции в воздух в салоне может приобрести неприятный запах (спертый воздух), а окна могут запотеть. Включайте режим рециркуляции воздуха только на непродолжительное время.
- При попадании в салон отработавших газов возникает опасность отравления угарным газом. После выезда за пределы задымленной местности обязательно переключитесь обратно на режим подачи наружного воздуха.
- Не оставляйте в автомобиле без присмотра ребенка или человека с ограниченными физическими возможностями при включенном кондиционере или отопителе (в зависимости от погоды). Ребенку или человеку с ограниченными физическими возможностями может угрожать серьезная опасность в связи с перегревом или недостатком кислорода.

### ОСТОРОЖНО

- Если автомобиль длительное время находился на открытом солнце, перед включением кондиционера откройте все окна и проветрите салон.
- Продолжительная работа кондиционера, когда автомобиль находится на стоянке, может привести к перегреву двигателя.
- При движении по затяжным подъемам следует регулярно включать/выключать кондиционер через каждые 3–5 минут.
- Чтобы не разрядилась аккумуляторная батарея, не включайте надолго вентилятор при неработающем двигателе.
- Чтобы поддерживать систему в оптимальном состоянии, а также для того, чтобы регулярно смазывался компрессор кондиционера и другие компоненты системы, включайте кондиционер на низкой скорости вентилятора хотя бы один раз в неделю не зависимо от сезона эксплуатации.
- Не глушите двигатель во время работы кондиционера. В противном случае в воздухопроводах может возникнуть неприятный запах. Перед тем как заглушить двигатель, выключите кондиционер и несколько минут дайте поработать системе в режиме притока наружного воздуха.
- Если кондиционер был включен до запуска двигателя, запуск может быть затруднен, при этом в результате неустойчивых оборотов холостого хода может возникать вибрация автомобиля. Следите за тем, чтобы были выключены электрические потребители, например вентиляторы.
- Если кондиционер не использовался продолжительное время, при его включении вы можете почувствовать неприятный запах. Чтобы устранить запах, следует включить кондиционер на 20–30 минут, не закрывая при этом окна автомобиля.
- Зимой, когда кондиционер обычно не используется, включайте его один или два раза в месяц на 5–10 минут.
- При редком использовании кондиционера циркуляции смазки через компрессор не происходит, что может приводит к возникновению неисправностей кондиционера. Производите первоначальное включение кондиционера, выбрав режим низкой скорости вентилятора.
- При резком нажатии педали акселератора во время работы системы кондиционирования вы можете услышать характерный щелчок магнитной муфты привода компрессора. Это не является неисправностью, щелчок слышен в результате срабатывания защиты система кондиционирования (в целях уменьшения чрезмерно высокого давления хладагента).

# АВТОМАТИЧЕСКИЙ ОТОПИТЕЛЬ/КОНДИЦИОНЕР ВОЗДУХА\*

При нажатии кнопки «Auto» температура воздуха в салоне будет автоматически поддерживаться на заданном уровне. Переключатели системы кондиционирования с автоматическим управлением позволяют осуществлять управление кондиционером, распределением потока воздуха, скоростью вентилятора и режимом рециркуляции, том числе в ручном режиме. Для отключения системы кондиционирования нажмите кнопку «OFF». Температуру воздуха в салоне можно регулировать при помощи переключателя значений температуры воздуха в салоне.

## Вакуумно-люминесцентный дисплей (VFD)

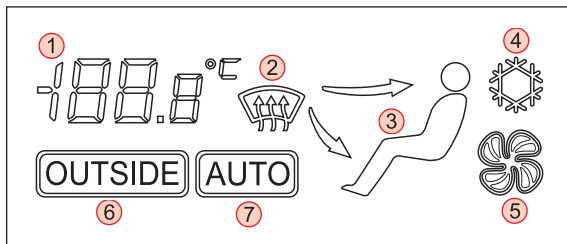

1. Индикация температуры (температура наружного воздуха, заданное значение температуры)
2. Индикатор системы обогрева стекол
3. Индикатор выбранного направления подачи воздуха
4. Индикатор активации системы кондиционирования
5. Индикатор скоростного режима вентилятора
6. Индикация температуры наружного воздуха
7. Индикатор активации автоматического режима



## АВТОМАТИЧЕСКИЙ РЕЖИМ УПРАВЛЕНИЯ (ГОРИТ ИНДИКАТОР «AUTO»)

1. Нажмите кнопку «AUTO».
2. На дисплее системы загорится индикатор «AUTO».



3. Задайте значение желаемой температуры воздуха при помощи кнопок соответствующего переключателя.
4. Температура воздуха в салоне будет автоматически поддерживаться в соответствии с заданным значением.



## УПРАВЛЕНИЕ В РУЧНОМ РЕЖИМЕ (ИНДИКАТОР «AUTO» НЕ ГОРИТ)

Если во время работы системы в автоматическом режиме вы воспользуетесь кнопками переключателя режимов вентилятора, выключателем системы кондиционирования, выключателем системы рециркуляции воздуха или переключателем режимов подачи воздуха, индикатор «AUTO» на дисплее VFD погаснет, и система кондиционирования перейдет в ручной режим управления.

При управлении в ручном режиме индикатор «AUTO» на дисплее не горит, и можно выбрать направление распределения воздушного потока, режим интенсивности подачи воздуха и заданное значение температуры по своему усмотрению.

### ВАЖНО

Для повторного включения автоматического режима нажмите выключатель «AUTO».

## Выключатель автоматического режима (AUTO)

При нажатии кнопки выключателя автоматического режима на дисплее VFD отображается надпись «AUTO», и температура воздуха в салоне автоматически поддерживается на заданном в настройках уровне. Если нажать кнопку «AUTO», когда система работает в ручном режиме управления, она переключится в автоматический режим.

## Переключатель скоростных режимов вентилятора

Выбор скоростных режимов работы вентилятора осуществляется нажатием кнопок данного переключателя. При нажатии кнопок переключателя во время работы системы в автоматическом режиме индикатор «AUTO» на дисплее гаснет, и система переключается в режим ручного управления.

### **⚠ ОСТОРОЖНО**

Если кондиционер был выключен посредством нажатия кнопки выключателя, он не будет функционировать, даже если вентилятор продолжит работу. Это не будет оказывать влияния на работу вентилятора.



## Кнопки настройки заданного значения температуры

Установка заданного значения температуры и скоростного режима вентилятора осуществляется нажатием кнопок данного переключателя.

## Кнопка «OFF» (выключение)

Нажмите эту кнопку для отключения системы кондиционирования и отопления.

## Выключатель системы кондиционирования для задних пассажиров\*

Для активации системы кондиционирования для пассажиров задних сидений необходимо нажать данный выключатель перед тем как воспользоваться регулятором воздушного потока в задней части салона.

## Переключатель индикации температуры наружного воздуха

При нажатии этой кнопки на дисплее VFD появляется индикация «AMB», и в течение приблизительно 5 секунд отображается значение температуры наружного воздуха.

### **⚠ ОСТОРОЖНО**

Значение температуры наружного воздуха может отображаться некорректно из-за высокой температуры двигателя или площадки, на которой находится автомобиль.

## Выключатель кондиционера

При нажатии данного переключателя загорается индикатор , и кондиционер начинает работать. При повторном нажатии данной кнопки кондиционер выключается, и индикатор гаснет.

## Выключатель системы рециркуляции/системы AQS

Данный переключатель используется для выбора и активации одного из режимов подачи воздуха (режим рециркуляции, подача наружного воздуха, включение и выключение системы контроля качества воздуха). Более подробная информация о функциях выключателя и системе AQS приведена далее в данной главе.

### ОСТОРОЖНО

Если выключатель системы рециркуляции будет нажат во время работы системы в автоматическом режиме управления, система переключится в ручной режим.

Индикатор включения кондиционера



## Выбор режимов подачи воздуха и действие системы AQS



- Система AQS включена
- Подача наружного воздуха



- Система AQS включена
- Режим рециркуляции воздуха



- Система AQS отключена
- Режим рециркуляции воздуха



- Система AQS отключена
- Подача наружного воздуха

### Система контроля качества воздуха (AQS)

Система AQS автоматически производит переключение из режима подачи наружного воздуха в режим рециркуляции, если датчик системы определяет наличие в воздухе вредных загрязнений.



### Выключатель обдува стекол

Используйте этот выключатель для быстрой очистки стекол от наледи.

При выборе данного режима воздушный поток направляется в сторону ветрового и боковых стекол, кондиционер начинает работать в автоматическом режиме, и в салон подается наружный воздух.

Если во время действия этого режима нажать данный выключатель повторно, индикатор **Режим авто** гаснет. Чтобы переключить систему в обычный режим после того, как стекла будут очищены, нажмите кнопку данного выключателя еще раз.

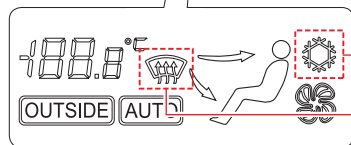

Индикатор активации системы кондиционирования

Индикатор системы обогрева стекол



### Автоматический выбор подачи наружного воздуха или режима рециркуляции

1. При нажатии выключателя (  ) в салон автоматически начинается подаваться наружный воздух. При повторном нажатии этого выключателя восстанавливается прежний режим подачи воздуха.
2. Если при этом активирована система AQS (горит индикатор на кнопке выключателя AQS), она автоматически производит переключение из режима подачи наружного воздуха в режим рециркуляции, если датчик системы AQS определяет наличие в воздухе вредных загрязнений.



## Переключатель режимов

При каждом нажатии данной кнопки будет происходить переключение режимов распределения потока воздуха в указанной ниже последовательности.

При нажатии данного переключателя, когда система кондиционирования работает в автоматическом режиме (на дисплее горит индикатор «AUTO»), система переключится в ручной режим управления (индикатор «AUTO» гаснет).

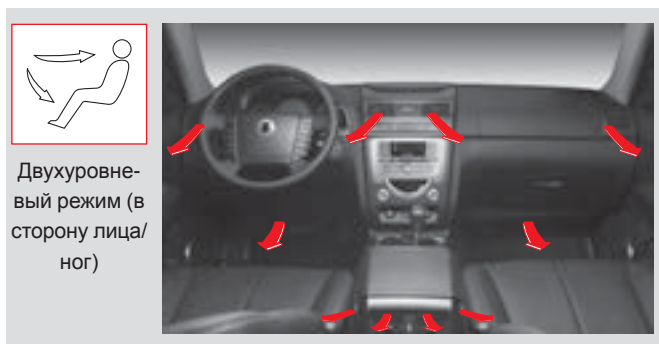
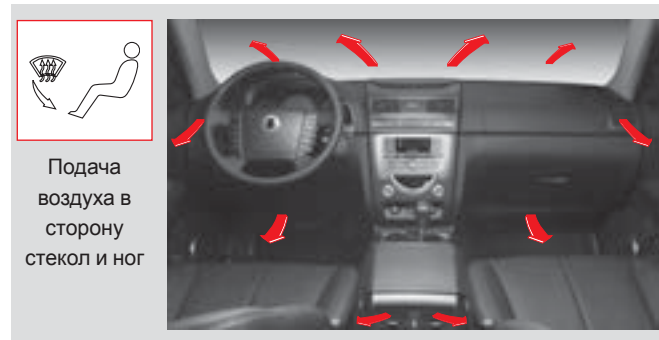



# КОНДИЦИОНЕР ВОЗДУХА ДЛЯ ПАССАЖИРОВ ЗАДНИХ СИДЕНИЙ\* (ДВОЙНАЯ СИСТЕМА КОНДИЦИОНИРОВАНИЯ)

## Порядок использования системы кондиционирования для пассажиров задних сидений



Выключатель системы кондиционирования для пассажиров задних сидений

1. Нажмите кнопку выключателя системы кондиционирования для пассажиров задних сидений.
2. Поверните регулятор (А) потока воздуха из положения «0» в любое другое положение (1–3).
3. Отрегулируйте направление подачи воздуха при помощи ручки управления (В).



### ОСТОРОЖНО

- Если система кондиционирования для задних пассажиров не включена посредством выключателя, расположенного на передней панели управления системы, то задний кондиционер не будет работать независимо от положения регулятора, расположенного на задней панели. Это не будет оказывать влияния на работу вентилятора.
- Система кондиционирования для задних пассажиров позволяет обеспечивать только охлаждение воздуха. Для нее не предусмотрена функция обогрева.

# ОЧИСТКА СТЕКОЛ ОТ ВЛАГИ И НАЛЕДИ

## С внутренней стороны ветрового стекла

1. Нажмите кнопку выключателя обдува стекол.
2. Выберите скоростной режим вентилятора при помощи соответствующего регулятора.
3. Чтобы быстро очистить стекла от запотевания, установите регулятор на максимальную скорость.
4. Чтобы стекла не запотевали, рекомендуется включить при помощи соответствующего переключателя режим притока наружного воздуха.

## Со стороны наружной части ветрового стекла

1. Нажмите кнопку выключателя обдува стекол.
2. Выберите скоростной режим вентилятора при помощи соответствующего регулятора.
3. Чтобы быстро очистить стекла от наледи, установите регулятор на максимальную скорость.
4. Задайте при помощи кнопок соответствующего переключателя высокое значение температуры.

## Автоматический отопитель/кондиционер воздуха



Выключатель обдува стекол

### ВНИМАНИЕ

Во время дождя или при высокой влажности воздуха стекла автомобиля могут запотеть. Запотевшие стекла значительно ухудшают обзор, что может привести к возникновению опасной ситуации. Чтобы стекла не запотевали, рекомендуется включать режим притока наружного воздуха.

### ВАЖНО

При нажатии кнопки обдува стекол автоматически включается кондиционер, и активируется режим притока наружного воздуха.

### ОСТОРОЖНО

- Длительное использование кондиционера в режиме подачи воздуха на уровень лица и ног или в режиме обдува стекол может привести к запотеванию наружных поверхностей стекол в связи с большой разницей температуры внутри и снаружи автомобиля. В этом случае установите низкую скорость вентилятора для режима притока наружного воздуха.
- Во избежание запотевания стекол, в особенности в зимний и осенний периоды, необходимо удалять препятствия с наружной части воздухозаборного короба (снег, опавшие листья и т. п.), создающие помехи для движения воздуха.

# ЗАМЕНА ФИЛЬТРУЮЩЕГО ЭЛЕМЕНТА СИСТЕМЫ ВЕНТИЛЯЦИИ, ОБОГРЕВА, КОНДИЦИОНИРОВАНИЯ И ОЧИСТКИ ВОЗДУХА

Замену фильтрующего элемента климатической установки следует производить в следующих случаях:

- при появлении неприятного запаха при включении кондиционера после долгого бездействия;
- при снижении интенсивности подачи воздуха и охлаждающей способности климатической установки.

## **⚠ ОСТОРОЖНО**

- Не прилагайте чрезмерное усилие к фиксаторам перчаточного ящика при его снятии. В противном случае фиксаторы можно повредить, и надежность крепления обеспечиваться не будет.
- Заменяйте фильтрующие элементы кондиционера, строго следуя указаниям по установке.

## **⚠ ОСТОРОЖНО**

- Необходимо проверять состояние фильтрующего элемента системы кондиционирования при каждом регламентном техническом обслуживании и при необходимости проводить его замену. См. график технического обслуживания в главе 12. Однако при тяжелых условиях эксплуатации (например, при движении по пыльным или грунтовым дорогам), а также при интенсивном использовании кондиционера или отопителя замену фильтрующего элемента следует производить чаще.
- Загрязнение фильтрующего элемента приводит к снижению охлаждающей или нагревающей способности системы, а также к появлению неприятных запахов.

Замена фильтрующих элементов системы кондиционирования

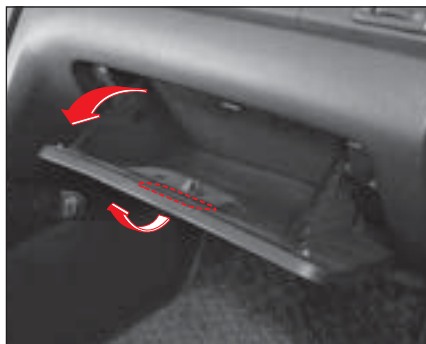

1. Откройте перчаточный ящик.



2. Снимите перчаточный ящик с панели приборов, отжав фиксаторы с обеих сторон ящика в указанном стрелкой направлении.

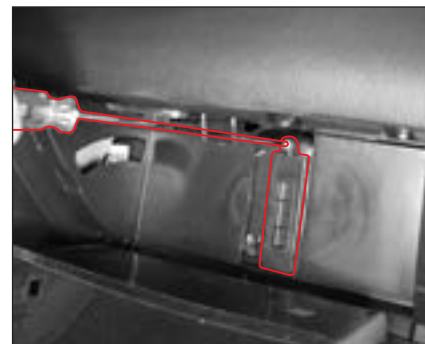

3. Выверните болты и снимите крышку фильтрующего элемента системы кондиционирования.

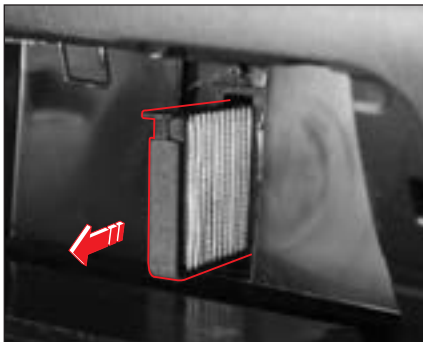

4. Вытяните первый фильтрующий элемент.



5. Приподнимите второй фильтрующий элемент и снимите его.

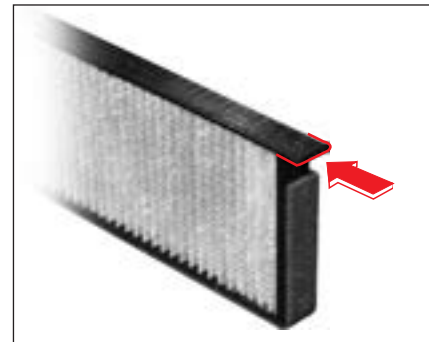

6. Установите новые фильтрующие элементы, так чтобы выступающая кромка (указана стрелкой) была расположена сверху.

#### Элементы фильтра системы кондиционирования



Комплект из двух фильтрующих элементов

# СИСТЕМА КОНТРОЛЯ КАЧЕСТВА ВОЗДУХА (AQS)



Датчик системы AQS

Выключатель системы рециркуляции/системы AQS

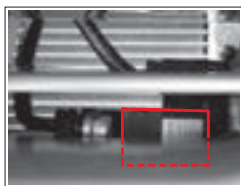

Индикаторы на выключателе системы AQS

## Система AQS

Система AQS автоматически производит переключение из режима подачи наружного воздуха в режим рециркуляции, если датчик системы определяет наличие в воздухе вредных загрязнений. Обратное переключение в режим подачи наружного воздуха произойдет по истечении определенного промежутка времени, либо когда датчик перестанет определять наличие вредных веществ.

### В автоматическом режиме (горит индикатор «AUTO»)

После каждого нажатия кнопки выключателя AQS, будет последовательно происходить включение и выключение системы. При включении системы AQS произойдет автоматическое переключение в режим рециркуляции воздуха. Подача наружного воздуха может быть включена вручную.

### В ручном режиме (индикатор «AUTO» не горит)

При каждом нажатии кнопки выключателя режима рециркуляции/выключателя системы AQS, будет последовательно происходить переключение режимов рециркуляции, подачи наружного воздуха и активация системы AQS.

### ОСТОРОЖНО

Если выключатель системы рециркуляции будет нажат во время работы системы в автоматическом режиме управления, система переключится в ручной режим.



- Система AQS включена
- Подача наружного воздуха



- Система AQS включена
- Режим рециркуляции воздуха



- Система AQS отключена
- Режим рециркуляции воздуха



- Система AQS отключена
- Подача наружного воздуха



## СОДЕРЖАНИЕ

- Отделения для хранения вещей и устройства для обеспечения комфорта ... 10-2
- Рулевое колесо и звуковой сигнал ..... 10-4
- Внутреннее зеркало заднего вида ..... 10-5
- Передние подстаканники/прикуриватель ..... 10-6
- Центральная консоль ..... 10-7
- Электрические розетки ..... 10-8
- Подсветка перчаточного ящика/подсветка открытой двери ..... 10-9
- Задний подстаканник/ящик для хранения домкрата/отделение для установки DVD-чейнджера\*/блока системы навигации\* ..... 10-10
- Карманы на спинках сидений и передних дверях ..... 10-11
- Солнцезащитный козырек ..... 10-12
- Передний светильник салона/отделение для солнцезащитных очков ..... 10-13
- Центральный светильник салона и светильник багажного отделения/поручни ..... 10-14
- Ящик багажного отделения/багажная сетка .... 10-15
- Обогреватель заднего стекла/съёмная пепельница ..... 10-17
- Рейлинги \* ..... 10-18
- Электронные часы ..... 10-19
- Аудиосистема \* ..... 10-20

10

# Устройства и приспособления для обеспечения комфорта

1

2

3

4

5

6

7

8

9

10

11

12

13

14

15

# ОТДЕЛЕНИЯ ДЛЯ ХРАНЕНИЯ ВЕЩЕЙ И УСТРОЙСТВА ДЛЯ ОБЕСПЕЧЕНИЯ КОМФОРТА





**⚠ ВНИМАНИЕ**

- В случае резкой остановки автомобиля или в случае лобового столкновения оставленное открытым отделение для хранения вещей может привести к травмам. Во время движения все отделения для хранения вещей должны быть закрыты.
- Не храните легковоспламеняющиеся предметы или зажигалки в перчаточном ящике или любом другом вещевом отделении. В жаркую погоду они могут взорваться и вызвать пожар.
- Во время движения автомобиля жидкость может вылиться из неплотно закрытой емкости. Пролив жидкости может стать причиной неисправности электрооборудования и, кроме того, при проливе горячей жидкости можно получить ожоги. Не используйте подстаканник во время движения автомобиля. Не помещайте открытые емкости с горячей жидкостью в подстаканник.

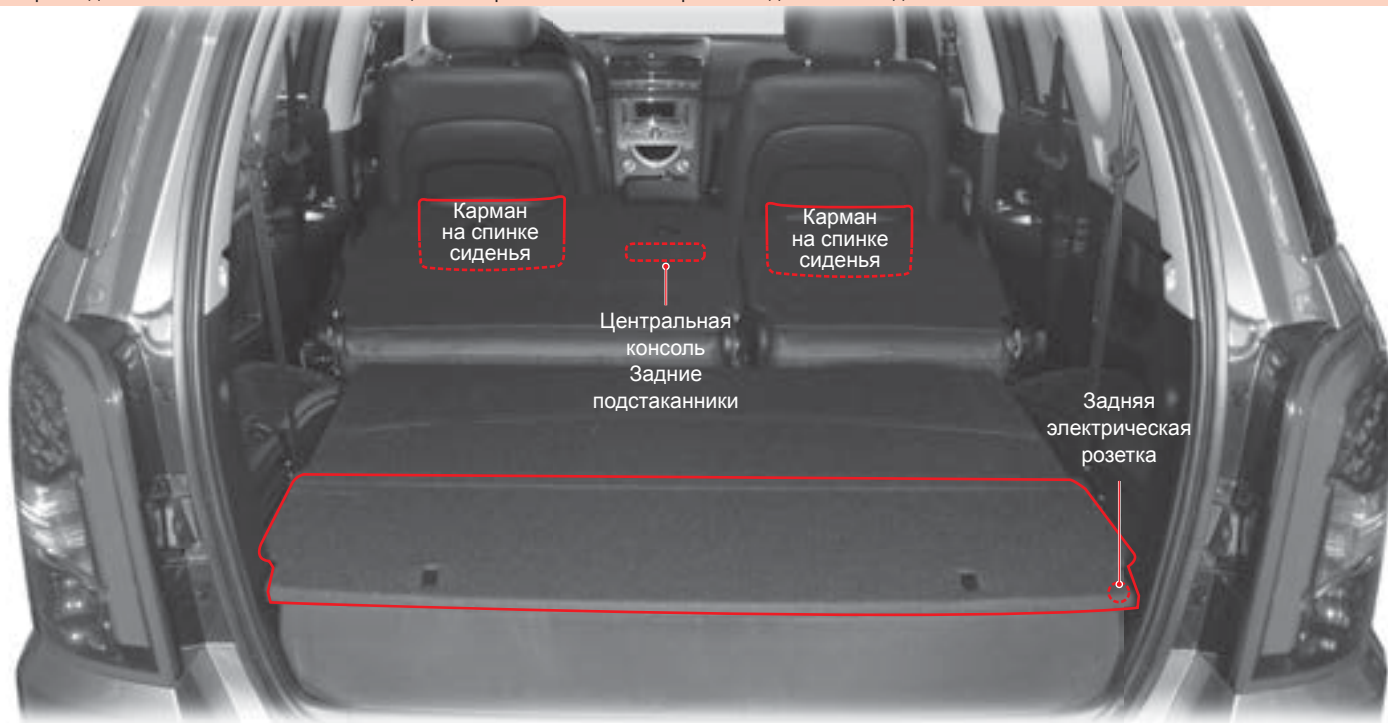

# РУЛЕВОЕ КОЛЕСО И ЗВУКОВОЙ СИГНАЛ

## Рулевое колесо

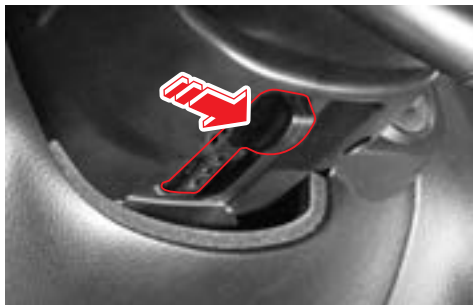

Для регулировки положения рулевого колеса на рычаг фиксатора вправо; перемещая рулевое колесо вверх-вниз, установите его в требуемое положение; отпустите рычаг фиксатора и убедитесь в том, что рулевое колесо надежно закреплено.

После завершения регулировки убедитесь, что рулевая колонка надежно зафиксирована.

### ВНИМАНИЕ

- Не следует регулировать положение рулевого колеса во время движения автомобиля. Это может привести к потере управления.
- Перед началом движения убедитесь в том, что рулевая колонка надежно зафиксирована.

## Звуковой сигнал

Для подачи звукового сигнала необходимо нажать на декоративную крышку рулевого колеса.

### ОСТОРОЖНО

Звуковой сигнал может напугать пешеходов. Используйте его только в случае реальной необходимости.



## ВНУТРЕННЕЕ ЗЕРКАЛО ЗАДНЕГО ВИДА

Положение внутреннего зеркала заднего вида можно отрегулировать, поворачивая его вверх/вниз и влево/вправо.

### ФУНКЦИЯ АВТОМАТИЧЕСКОГО ЗАТЕМНЕНИЯ (ЕСМ)\*



Отражающая способность внутреннего зеркала заднего вида может автоматически изменяться в зависимости от яркости света фар приближающихся сзади транспортных средств, если нажать кнопку выключателя функции автоматического затемнения. При нажатии кнопки на зеркале загорается соответствующий индикатор. При повторном нажатии кнопки функция отключается, и индикатор гаснет.

#### **⚠ ОСТОРОЖНО**

Функция автоматического затемнения может быть недостаточно эффективна при следующих условиях:

- когда свет фар движущегося сзади автомобиля не направлен непосредственно на датчик внутреннего зеркала заднего вида;
- если заднее стекло затонировано;
- когда рычаг селектора находится в положении «R» (функция автоматического затемнения отключается для обеспечения наилучшего заднего обзора);
- из соображений безопасности не производите регулировку положения зеркала во время движения автомобиля.

#### **⚠ ВНИМАНИЕ**

- При повреждении зеркала из него может вытечь электролит. Следите за тем, чтобы он не попал в глаза или на кожу. Если электролит случайно попал в глаза, промойте их водой и обратитесь к врачу.
- Из соображений безопасности выполняйте регулировку положения зеркала до начала движения.

### ВНУТРЕННЕЕ ЗЕРКАЛО ЗАДНЕГО ВИДА С РУЧНОЙ РЕГУЛИРОВКОЙ

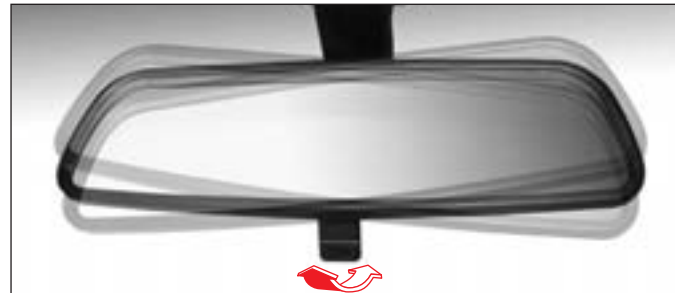

#### **Выбор положения зеркала для движения днем и для движения в ночное время суток**

В ночное время суток для предотвращения ослепления светом фар движущихся сзади автомобилей можно изменить положение зеркала заднего вида при помощи регулятора.

#### **⚠ ОСТОРОЖНО**

Если в ночное время суток не обеспечивается обзорность назад, отрегулируйте положение зеркала заднего вида, для чего, удерживая зеркало за корпус, придайте ему необходимый угол наклона, при котором будет обеспечена максимально возможная обзорность.

#### **⚠ ВНИМАНИЕ**

Из соображений безопасности выполняйте регулировку положения зеркала до начала движения.

# ПЕРЕДНИЕ ПОДСТАКАННИКИ/ПРИКУРИВАТЕЛЬ

## ПЕРЕДНИЙ ПОДСТАКАННИК



Передние подстаканники расположены в передней части центральной консоли.

### ОСТОРОЖНО

- При резком торможении или трогании с места жидкость может вылиться из неплотно закрытой емкости.
- Это может привести к ожогам! Не помещайте в подстаканник емкости с горячими напитками.



Для фиксации емкостей меньшего размера и алюминиевых банок с напитками может использоваться дополнительная вставка (А), (см. иллюстрацию).

## ПРИКУРИВАТЕЛЬ



Чтобы начался нагрев спирали прикуривателя, переместите прикуриватель до упора вниз. После нагревания спирали он автоматически вернется в верхнее положение и им можно воспользоваться.

### ВНИМАНИЕ

- Если через 30 секунд прикуриватель автоматически не возвращается в верхнее положение, возможен его перегрев. В этом случае вытяните прикуриватель вручную и обратитесь за помощью к дилеру Ssangyong или в авторизованный сервисный центр Ssangyong.
- Не помещайте пальцы в гнездо прикуривателя, это может привести к ожогу или удару электрическим током.
- При полном нагревании металлический корпус прикуривателя становится очень горячим. В случае прикосновения к незащищенному участку кожи прикуриватель может вызвать сильные ожоги. При падении прикуриватель может прожечь обивку сиденья или стать причиной возгорания.

### ОСТОРОЖНО

Не наносите сильные удары по прикуривателю для очистки его от попавшего внутрь пепла. При этом может быть повреждена спираль накала.

# ЦЕНТРАЛЬНАЯ КОНСОЛЬ

## ПОДСТАКАННИК

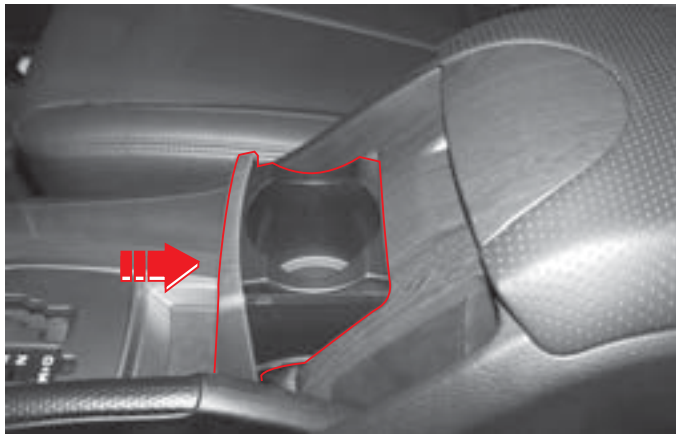

Чтобы воспользоваться подстаканником, нажмите на наружную поверхность панели.

Если необходимость в нем отпала, верните панель в исходное положение.

### **ОСТОРОЖНО**

- При резком торможении или трогании с места жидкость может вылиться из неплотно закрытой емкости.
- Это может привести к ожогам! Не помещайте в подстаканник емкости с горячими напитками.

## ВЕЩЕВОЙ ЯЩИК



Для получения доступа к вещевому ящику необходимо нажать кнопку и поднять крышку.

### **ОСТОРОЖНО**

Не храните легковоспламеняющиеся предметы или зажигалки в перчаточном ящике или любом другом месте. В жаркую погоду они могут взорваться и стать причиной возникновения пожара.

# РОЗЕТКА ЭЛЕКТРОПИТАНИЯ

## ПЕРЕДНЯЯ ЭЛЕКТРИЧЕСКАЯ РОЗЕТКА

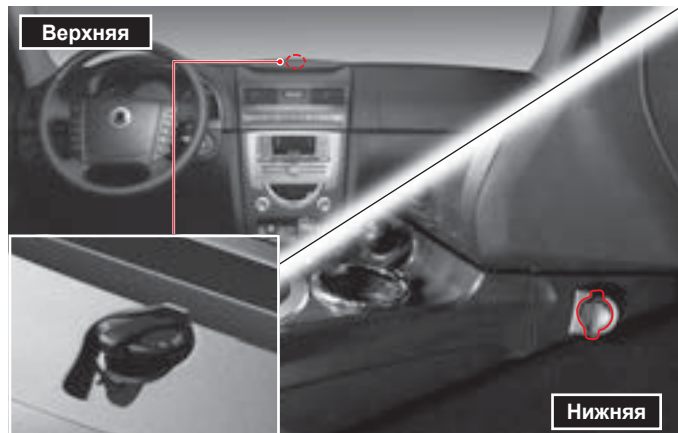

**Расположение:** Одна электрическая розетка в центральной части панели приборов.

Одна электрическая розетка в левой части ниши для ног переднего пассажира.

Питание к розетке подается, когда ключ замка зажигания находится в положении «АСС» или «ON».

### **⚠ ОСТОРОЖНО**

Когда розетка не используется, она должна быть закрыта крышкой. Попадание в розетку воды или каких-либо посторонних предметов может привести к неисправности электрооборудования автомобиля. Крышка позволяет предотвратить засорение гнезда розетки и короткое замыкание.

## ЗАДНЯЯ ЭЛЕКТРИЧЕСКАЯ РОЗЕТКА

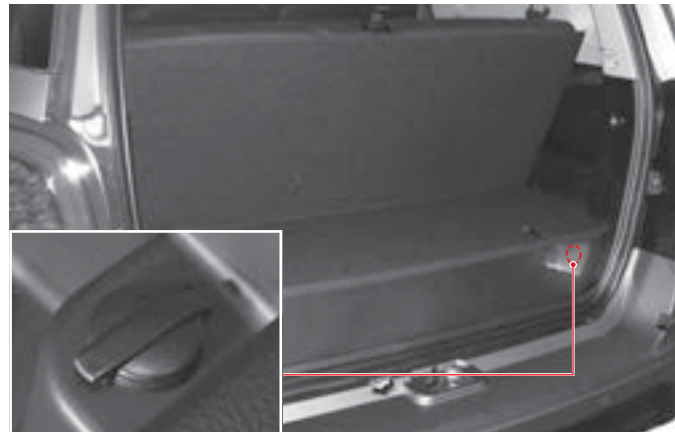

Задняя электрическая розетка расположена в нижнем ящике багажного отделения с правой стороны.

### **⚠ ВНИМАНИЕ**

- Розетка предназначена для подключения специального дополнительного оборудования. Внесение изменений в электрические схемы прокладки проводов или оставление оголенных проводов может привести к возникновению пожара.
- Номинальная мощность приборов подключаемых к розетке не должна превышать 120 Вт.
- Не помещайте пальцы рук в гнездо розетки. Это может привести к удару электрическим током.
- Аккумуляторная батарея может разрядиться в результате длительного использования приборов, подключенных к розетке, при неработающем двигателе.

## ФОНАРЬ ПОДСВЕТКИ ПЕРЧАТОЧНОГО ЯЩИКА/ПОДСВЕТКА ОТКРЫТОЙ ДВЕРИ

### ПЕРЧАТОЧНЫЙ ЯЩИК

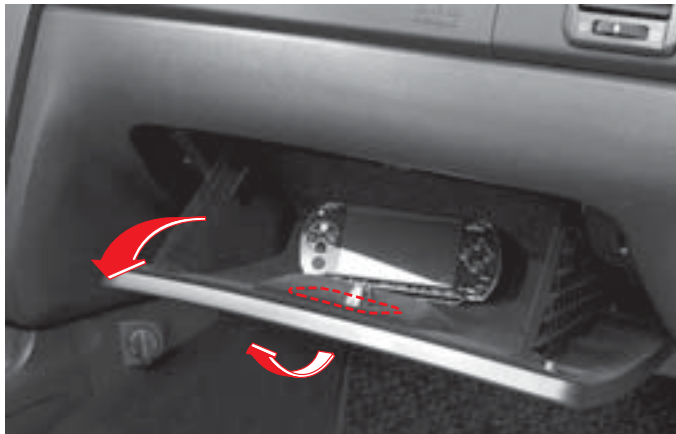

Чтобы открыть перчаточный ящик, нажмите рукоятку фиксатора вверх. В нем можно хранить различные вещи.

Если открыть крышку перчаточного ящика, когда включены габаритные огни, включается подсветка перчаточного ящика.

#### **⚠ ОСТОРОЖНО**

- Не оставляйте перчаточный ящик открытым во время движения автомобиля, это может привести к получению травм при столкновении или в случае резкой остановки автомобиля. При движении автомобиля крышка перчаточного ящика должна быть закрыта.
- Не храните легковоспламеняющиеся предметы или зажигалки в перчаточном ящике или любом другом месте. В жаркую погоду они могут взорваться и стать причиной возникновения пожара.

### ПОДСВЕТКА ОТКРЫТОЙ ДВЕРИ



Фонарь подсветки включается при открывании соответствующей двери и выключается после ее закрывания.

# ЗАДНИЙ ПОДСТАКАННИК/ЯЩИК ДЛЯ ХРАНЕНИЯ ДОМКРАТА/ОТДЕЛЕНИЕ ДЛЯ УСТАНОВКИ DVD-ЧЕЙНДЖЕРА\*/БЛОКА СИСТЕМЫ НАВИГАЦИИ\*

## ЗАДНИЙ ПОДСТАКАННИК

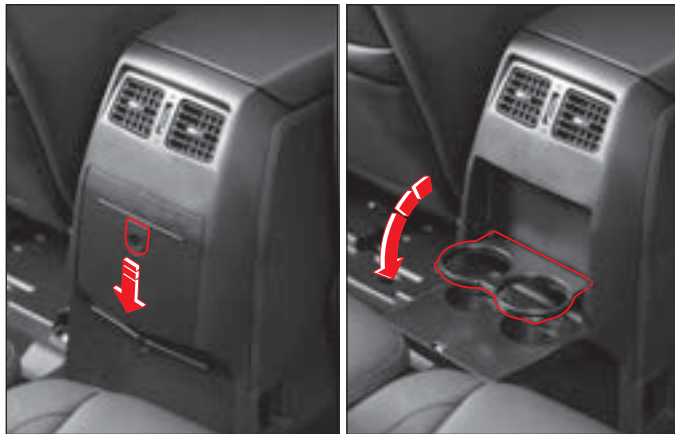

Задний подстаканник расположен в задней торцевой части центральной консоли.

Для его использования отожмите рычаг фиксатора и опустите крышку вниз. Если необходимость в нем отпала, установите крышку на место.

### **⚠ ОСТОРОЖНО**

- При резком торможении или трогании с места жидкость может вылиться из неплотно закрытой емкости.
- Это может привести к ожогам! Не помещайте в подстаканник емкости с горячими напитками.

## ОТДЕЛЕНИЕ ДЛЯ УСТАНОВКИ DVD-ЧЕЙНДЖЕРА\*/БЛОКА СИСТЕМЫ НАВИГАЦИИ\*



отделение для установки DVD-чейнджера/блока системы навигации

Ящик для хранения домкрата и отделение для установки блока системы навигации/DVD-чейнджера расположены в багажном отделении с левой стороны.



## КАРМАНЫ НА СПИНКАХ СИДЕНИЙ И ПЕРЕДНИХ ДВЕРЯХ

### КАРМАНЫ НА СПИНКАХ СИДЕНИЙ



Карманы для хранения вещей находятся на тыльной части спинок передних сидений. Используйте их для хранения мелких вещей.

### КАРМАНЫ НА ПЕРЕДНИХ ДВЕРЯХ



Карманы для хранения вещей и документов есть на обеих передних дверях автомобиля. В них можно хранить дорожные карты, журналы, газеты и т. п.

# СОЛНЦЕЗАЩИТНЫЕ КОЗЫРЬКИ

## СОЛНЦЕЗАЩИТНЫЕ КОЗЫРЬКИ

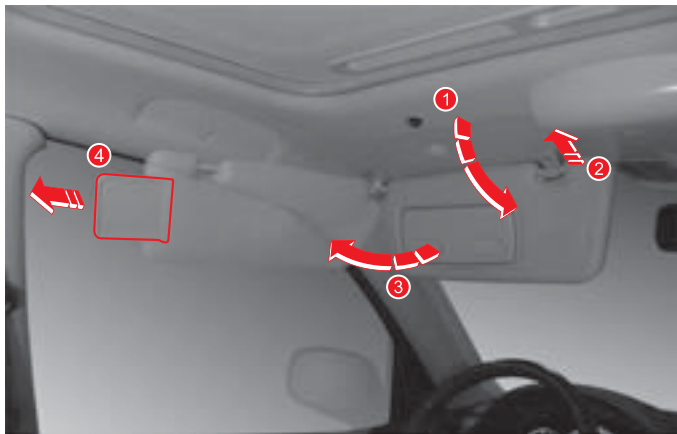

Солнцезащитные козырьки закреплены на панели отделки потолка над водительским и передним пассажирским сиденьями. При необходимости солнцезащитный козырек может быть опущен и повернут влево (вправо).

## ДЕРЖАТЕЛЬ ДЛЯ БУМАГ/КОСМЕТИЧЕСКОЕ ЗЕРКАЛО С ПОДСВЕТКОЙ

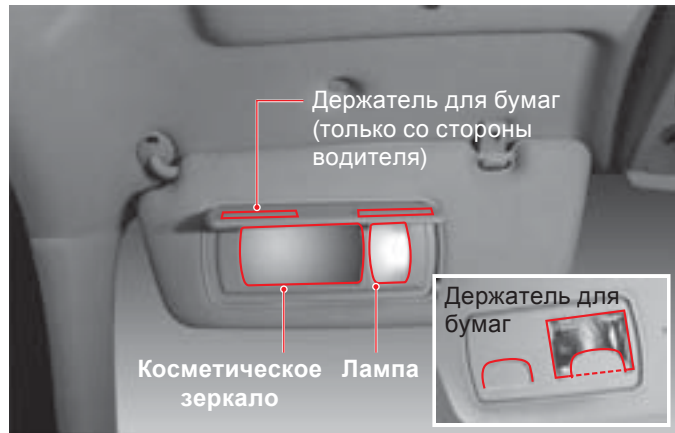

На солнцезащитном козырьке со стороны водителя расположен держатель для бумаг.

Поверните солнцезащитный козырек вниз и откройте крышку соответствующего зеркала

Подсветка косметического зеркала включается только когда открывается крышка.

### **⚠ ОСТОРОЖНО**

Не регулируйте положение солнцезащитного козырька и не пользуйтесь косметическим зеркалом или держателем для бумаг во время движения. Это может привести к аварии.

# ПЕРЕДНИЙ СВЕТИЛЬНИК САЛОНА/ОТДЕЛЕНИЕ ДЛЯ СОЛНЦЕЗАЩИТНЫХ ОЧКОВ

## ПЕРЕДНИЙ СВЕТИЛЬНИК



Когда выключатель находится в нажатом положении, загорается соответствующая лампа переднего светильника. При повторном нажатии лампа выключается.

### ОСТОРОЖНО

Не оставляйте светильник салона включенным на длительный период времени при неработающем двигателе. В противном случае может разрядиться аккумуляторная батарея.

## ОТДЕЛЕНИЕ ДЛЯ СОЛНЦЕЗАЩИТНЫХ ОЧКОВ



Отделение для хранения солнцезащитных очков расположено на потолочной консоли.

Когда необходимо открыть его, нажмите на верхнюю сторону крышки. Чтобы закрыть, нажмите крышку по направлению вверх до характерного щелчка фиксатора.

### ОСТОРОЖНО

- При падении солнцезащитные очки могут быть повреждены. Надежно закрепляйте их, когда укладываете в вещевое отделение.
- Не закрытая крышка вещевого отделения потолочной консоли может ухудшать обзорность назад (через зеркало заднего вида). Кроме того, она может нанести травмы в случае столкновения или резкой остановки автомобиля. Поэтому перед началом движения закройте крышку.
- Не храните какие-либо предметы, которые могут деформироваться под воздействием высоких температур.
- Не кладите в отделение для хранения солнцезащитных очков тяжелые предметы. При падении тяжелый предмет может нанести травму.

# ЦЕНТРАЛЬНЫЙ СВЕТИЛЬНИК САЛОНА И СВЕТИЛЬНИК БАГАЖНОГО ОТДЕЛЕНИЯ/ПОРУЧНИ

## ЦЕНТРАЛЬНЫЙ СВЕТИЛЬНИК САЛОНА И СВЕТИЛЬНИК БАГАЖНОГО ОТДЕЛЕНИЯ

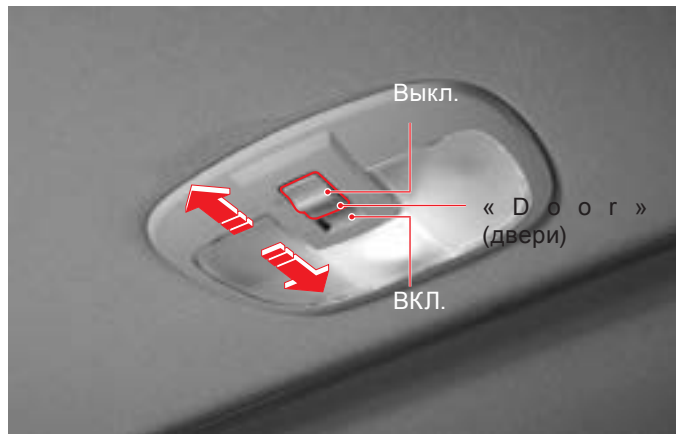

Светильники салона управляются при помощи расположенных на них переключателей.

Если переключатель центрального светильника салона находится в положении «Doog» (двери), то центральный светильник включается при открывании какой-либо из задних дверей. Он выключается сразу при закрывании двери.

Если переключатель светильника багажного отделения находится в положении «Doog» (двери), то светильник включается при открывании двери багажного отделения. Он выключается сразу при закрывании двери.

## ПОРУЧНИ



Над передней пассажирской и над задними дверями автомобиля расположены поручни. Крючком для верхней одежды оборудован только поручень над левой задней дверью.

## ЯЩИК БАГАЖНОГО ОТДЕЛЕНИЯ/БАГАЖНАЯ СЕТКА

### ЯЩИК БАГАЖНОГО ОТДЕЛЕНИЯ

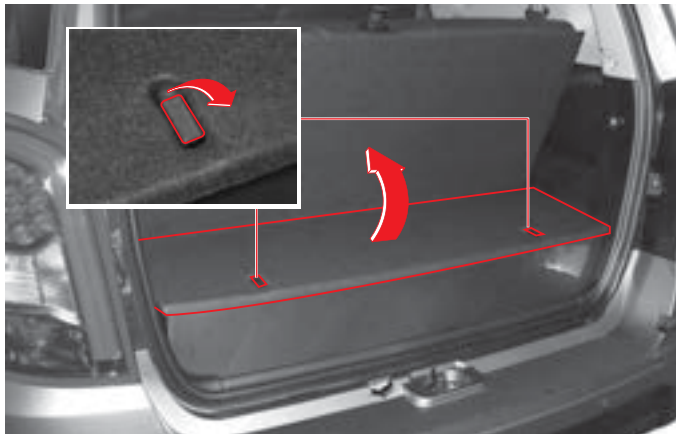

Чтобы получить доступ в ящик багажного отделения, отожмите фиксаторы крышки ящика и откройте крышку.

### БАГАЖНАЯ СЕТКА

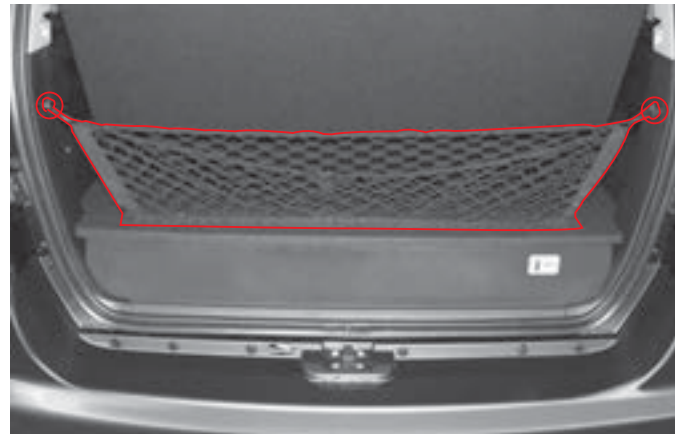

Любые предметы, которые могут перемещаться во время движения можно поместить в багажную сетку. Закрепите сетку при помощи крючков, расположенных в багажном отделении.

## ШТОРКА БАГАЖНОГО ОТДЕЛЕНИЯ (ЗА ИСКЛЮЧЕНИЕМ 7-МЕСТНЫХ МОДЕЛЕЙ)



### ВАЖНО

В целях увеличения полезного объема багажного отделения храните снятую шторку отдельно от автомобиля.

### ⚠ ОСТОРОЖНО

Не помещайте какие-либо предметы на шторку багажного отделения.

### Вытягивание шторки багажного отделения

Потяните шторку за ручку, распложенную в центре, и зафиксируйте в пазах, расположенных на внутренних панелях отделки с правой и левой стороны багажного отделения.

### Убирание шторки багажного отделения

Потяните шторку за ручку и высвободите из пазов, затем плавно отпускаяе шторку, позволяя ей убираться под действием пружины.

### Снятие шторки багажного отделения

Отсоединив края шторки от спинок задних сидений, снимите шторку в сборе, вытянув ее вверх из пазов держателя.

# ЗАДНЕЕ СТЕКЛО С ОБОГРЕВОМ/СЪЕМНАЯ ПЕПЕЛЬНИЦА

## ОБОГРЕВАТЕЛЬ ЗАДНЕГО СТЕКЛА

Токоведущие нити обогревателя



На стекло двери багажного отделения нанесена «решетка» (токоведущие дорожки) обогревателя заднего стекла.

Будьте осторожны, чтобы не повредить дорожки при очистке внутренней поверхности заднего стекла.

### **ОСТОРОЖНО**

Ни в коем случае не наносите на заднее и боковые стекла багажного отделения какие-либо покрытия, находящиеся в свободной продаже, особенно металлосодержащие солнцезащитные пленки или пленки-«хамелеоны». При их использовании эффективность обогревателя стекла может ухудшиться.

## СЪЕМНАЯ ПЕПЕЛЬНИЦА



В темное время суток или при движении по плохо освещенной территории в момент открывания крышки включается внутренняя подсветка пепельницы.

Когда элемент питания съемной пепельницы перестанет выдавать необходимое количество энергии для обеспечения подсветки, его следует заменить новым.

**Тип элемента питания: CR2032**

### **ВНИМАНИЕ**

Во избежание возгорания не накапливайте в пепельнице легковоспламеняющиеся материалы (мусор или окурки) и не оставляйте непогашенные сигареты.

### **ОСТОРОЖНО**

Светодиод подсветки пепельницы подключен к электрической цепи и не оборудован водонепроницаемой защитой. При ударе или при попадании воды светодиод может быть поврежден.

## ВЕРХНИЙ БАГАЖНИК\*



Если автомобиль оборудован рейлингами для установки верхнего багажника, перевозку багажа можно осуществлять на крыше автомобиля.

Перевозимый на крыше груз не должен наносить повреждение кузову автомобиля, а также не должен мешать перемещению крышки верхнего люка (для автомобилей с соответствующей комплектацией).

При установке дополнительного оборудования для перевозки специальных грузов, например, закрытого контейнера, необходимо, чтобы оно соответствовало возможностям автомобиля и не создавало помех для безопасности движения.

### ВАЖНО

Для предотвращения случайного повреждения лакокрасочного покрытия рекомендуется укладывать между грузом и крышей автомобиля подушки или ткань.

### ⚠ ОСТОРОЖНО

- На крыше автомобиля с верхним люком не перевозите груз, который может помешать перемещению крышки люка.
- Приведенная ниже характеристика определяет максимальный вес груза, который допускается перевозить на верхнем багажнике.
- Максимальная нагрузка на рейлинги: 45 кг при равномерном распределении груза
- Перевозка на крыше грузов или багажа, вес которых превышает указанное выше значение, может привести к повреждению автомобиля.
- При транспортировке крупногабаритных предметов не допускайте, чтобы они выступали за пределы кузова сзади или сбоку автомобиля.
- Чтобы избежать повреждения или падения груза во время движения, периодически проверяйте надежность его крепления, а также крепления верхнего багажника.
- Осуществляйте движение на умеренных скоростях.
- Превышение максимального допустимого веса перевозимого на крыше багажа может привести к нарушению устойчивости автомобиля.



## ЭЛЕКТРОННЫЕ ЧАСЫ



**H (ЧАСЫ):** Кнопка установки времени

**M (МИНУТЫ):** Кнопка установки минут

**S (СБРОС):** Кнопка обнуления показаний счетчика минут

- Нажмите кнопку «S», чтобы обнулить показания счетчика минут.
- Если при нажатии кнопки показания счетчика находились в диапазоне от 00 до 29, они изменятся на значение «00».
- Если при нажатии кнопки показания счетчика находились в диапазоне от 30 до 59, они изменятся на значение «00»; при этом на счетчике часов показания увеличатся на один час.

### ВАЖНО

После отключения аккумуляторной батареи или замены предохранителя время на электронных часах необходимо установить заново.

# АУДИОСИСТЕМА\*

## КОНФИГУРАЦИЯ СИСТЕМЫ



Для прослушивания музыки можно использовать аудиосистему, разъем AUX и USB-разъем.

### ВАЖНО

Для получения более подробной информации см. Руководство по эксплуатации аудиосистемы, которое поставляется в комплекте с настоящим Руководством.



## USB-РАЗЪЕМ И РАЗЪЕМ AUX



В составе аудиосистемы предусмотрены USB-разъем и дополнительный аудиовход (AUX).

Данный интерфейс предназначен для подключения USB-накопителей или внешних аудиоустройств для воспроизведения записей через динамики автомобильной аудиосистемы.

Подробная информация изложена в Руководстве пользователя аудиосистемой, поставляемом вместе с настоящим Руководством.

### ОСТОРОЖНО

Некоторые флешнакопители и внешние аудиоустройства могут быть несовместимы с данной аудиосистемой.



## ПРЕДУПРЕЖДЕНИЯ ПО ИСПОЛЬЗОВАНИЮ АУДИОСИСТЕМЫ

- Использование пиратских копий CD может привести к неисправности головного устройства аудиосистемы и чейнджера. Кроме того, система может не обеспечивать качественное воспроизведение таких дисков. Используйте только оригинальные компакт-диски.
- Использование дисков несовместимых с данной аудиосистемой форматов может привести к неисправности системы. Используйте только соответствующие диски.
- Не оставляйте аудио/видеосистему включенной в течение длительного времени при неработающем двигателе. Это может привести к разряду аккумуляторной батареи.
- Соблюдайте осторожность, чтобы не пролить воду на блок системы, и следите, чтобы в него не попали какие-либо посторонние предметы.
- Не подвергайте экран дисплея ударам и не нажимайте на него. ЖК-панель или сенсорный экран могут быть повреждены.

### Форматы используемых дисков

- CD + MP3 проигрыватель: Audio-CD/MP3 CD.
- CD проигрыватель: Audio-CD.

Более подробная информация о форматах используемых DVD-дисков приведена в отдельном Руководстве.



## СОДЕРЖАНИЕ

- Запуск двигателя от внешнего источника... 11-2
- Прокол шины во время движения ..... 11-4
- Знак аварийной остановки\* ..... 11-5
- Возимый комплект инструментов ..... 11-6
- Снятие запасного колеса ..... 11-7
- Установка запасного колеса ..... 11-8
- Замена колеса с поврежденной шиной ... 11-13
- Перегрев двигателя ..... 11-14
- Контрольная лампа наличия воды в топливном фильтре и контрольная лампа «Проверь двигатель» ..... 11-16
- Снятие блокировки рычага селектора и отмена настроек безопасного режима ..... 11-17
- Транспортировка неисправного автомобиля ..... 11-18
- Аварийная буксировка ..... 11-19
- Буксировка прицепа ..... 11-21
- Действия в случае аварии или пожара.... 11-26
- Каталитический нейтрализатор ..... 11-27

11

# Действия в экстремальных ситуациях

1

2

3

4

5

6

7

8

9

10

11

12

13

14

15

# ЗАПУСК ДВИГАТЕЛЯ ОТ ВНЕШНЕГО ИСТОЧНИКА

1 Если аккумуляторная батарея вашего автомобиля полностью разряжена или ее зарядки недостаточно, запуск двигателя можно осуществить от аккумуляторной батареи другого автомобиля при помощи комплекта специальных проводов.



Разряженная аккумуляторная батарея

## Буферная аккумуляторная батарея

«Положительный» кабель (+) к «положительной» клемме (+).  
«Отрицательный» кабель (-) к «отрицательной» клемме (-).

### Последовательность подключения:

- (1) «+» разряженной аккумуляторной батареи.
- (2) «+» буферной аккумуляторной батареи.
- (3) «-» буферной аккумуляторной батареи.
- (4) Подсоедините свободный конец второго кабеля к одной из точек «массы» на корпусе автомобиля с разряженной аккумуляторной батареей, например, к массивной части двигателя или переднему буксировочному крюку.

1. Подготовьте комплект соединительных проводов.
2. Поставьте второй автомобиль с 12-вольтовой аккумуляторной батареей рядом с автомобилем с разряженной батареей.
3. В автомобиле с разряженной аккумуляторной батареей отключите все потребители тока.
4. Установите автомобиль на стояночный тормоз, рычаг селектора – в положение «Р» (автоматическая коробка передач), рычаг переключения передач в нейтральное положение (N) (механическая коробка передач).
5. Подсоедините провода.

### **ВНИМАНИЕ**

- Подключение соединительного провода к «отрицательной» клемме разряженной аккумуляторной батареи может привести к образованию искр, в результате чего может произойти взрыв аккумуляторной батареи. При этом водитель может получить серьезную травму, а автомобиль – повреждение.
- Убедитесь в том, что зажимы проводов подсоединены надежно. В противном случае в результате вибрации при запуске двигателя провод может отсоединиться, что приведет к короткому замыканию и серьезному повреждению электрических компонентов.
- При работе аккумуляторной батареи выделяется легковоспламеняющийся и взрывоопасный газ. Этот газ может взорваться в результате искрообразования, возникающего при подсоединении проводов внешнего запуска. Убедитесь в том, что аккумуляторная батарея, используемая в качестве вспомогательного источника питания, имеет такое же напряжение, что и разряженная батарея.
- При подсоединении пусковых проводов в коем случае не допускайте соприкосновения «отрицательных» (-) и «положительных» (+) зажимов. Иначе образовавшиеся искры могут вызвать взрыв аккумуляторной батареи.
- В состав электролита входит серная кислота, которая может вызвать ожоги. Не допускайте попадания электролита в глаза, на открытые участки кожи или на окрашенные поверхности кузова. Если электролит случайно попал в глаза или на кожу, промойте пораженное место водой и обратитесь к врачу.
- При транспортировке в машине скорой помощи смачивайте пораженную поверхность влажной тканью или губкой.

### **ОСТОРОЖНО**

- При запуске двигателя с использованием аккумуляторной батареи другого автомобиля обязательно заглушите двигатель данного автомобиля, прежде чем начать подсоединение проводов.
- Перед запуском двигателя убедитесь в том, что пусковые провода не соприкасаются с лопастями вентилятора охлаждения.

6. Запустите двигатель на автомобиле с буферной аккумуляторной батареей и дайте ему поработать в течение нескольких минут на оборотах холостого хода.
7. Попытайтесь запустить двигатель автомобиля с разряженной аккумуляторной батареей.
8. После запуска двигателя аккуратно отсоедините пусковые провода в последовательности, обратной последовательности их подсоединения.

## ПРОКОЛ ШИНЫ ВО ВРЕМЯ ДВИЖЕНИЯ



В случае прокола одной из шин во время движения надежно удерживайте рулевое колесо и уберите ногу с педали акселератора. Постепенно снизьте скорость и припаркуйте автомобиль в безопасном месте. Замените колесо с поврежденной шиной запасным (аварийным) колесом. Описание процедуры приведено в соответствующем разделе.

### ВНИМАНИЕ

- Не паникуйте! Неправильные приемы управления рулевым колесом или резкое торможение могут привести к аварии. Припаркуйте автомобиль в безопасном месте, включите аварийную сигнализацию и задействуйте стояночный тормоз.
- Не продолжайте движение со спущенной шиной даже на небольшое расстояние. При этом будут не только окончательно повреждены шина и диск колеса, но создаются условия для возникновения опасной ситуации.
- Заглушите двигатель и установите знак аварийной остановки сзади на некотором расстоянии от автомобиля (в соответствии с требованиями ПДД).
- Установите под колесо, расположенное по диагонали от заменяемого колеса, противооткатные башмаки (упоры).
- Высадите пассажиров из автомобиля и проследите, чтобы они не создавали помех движению и не подвергались риску получения травмы.

### ВНИМАНИЕ

- Заглушите двигатель и установите знак аварийной остановки за автомобилем на расстоянии, указанном в Правилах дорожного движения (днем: 100 м, ночью: 200 м – на автомагистралях).
- Установите под колесо, расположенное по диагонали от заменяемого колеса, противооткатные упоры.
- Высадите пассажиров из автомобиля и разместите их в безопасном месте.



## ЗНАК АВАРИЙНОЙ ОСТАНОВКИ\*

Знак аварийной остановки является необходимым средством обеспечения безопасности движения, поэтому мы настоятельно рекомендуем приобрести его и постоянно хранить с другими инструментами в багажном отделении.



После того, как вы переместите неисправный автомобиль в безопасное место, установите позади него знак аварийной остановки.

### При возникновении серьезной неисправности автомобиля во время движения

1. Включите аварийную сигнализацию и выведите автомобиль из транспортного потока в безопасное место. Установите позади автомобиля знак аварийной остановки.
2. Высадите пассажиров из автомобиля и отведите их в безопасное место. Обеспечив безопасность всех участников движения, свяжитесь с вашим дилером Ssangyong для вызова аварийной службы.

#### ОСТОРОЖНО

- Устанавливайте знак аварийной остановки там, где он будет виден. Следите при этом за движением.
- На автострате или дороге, предназначенной только для движения автомобилей, после того как уберете автомобиль с проезжей части, ожидайте приезда аварийной службы в безопасном месте.
- Ночью для предупреждения других водителей устанавливайте знак аварийной остановки, оборудованный светоотражателями или мигающими электрическими лампочками.
- На извилистой дороге устанавливайте знак аварийной остановки так, чтобы другие водители своевременно были оповещены о нахождении на дороге неисправного автомобиля.

# ВОЗИМЫЙ КОМПЛЕКТ ИНСТРУМЕНТОВ



Ящик для хранения возимого комплекта инструментов



Домкрат, удлинитель, колесный ключ и другие компоненты возимого комплекта инструментов хранятся под вторым рядом сидений со стороны водителя.

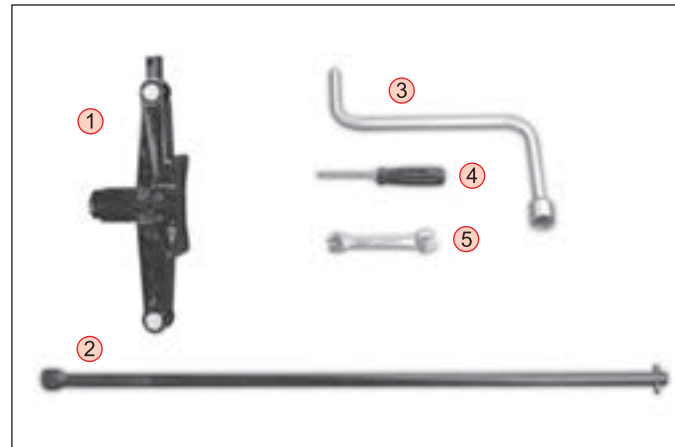

1. Домкрат
2. Удлинитель домкрата
3. Колесный ключ
4. Отвертка (крестовая, плоская)
5. Рожковый ключ

## **⚠ ОСТОРОЖНО**

- Доставайте возимый комплект инструментов только после того, как сиденье будет закреплено в поднятом положении при помощи ремешка. Не пытайтесь достать инструменты, не закрепив сиденье. Иначе сиденья второго ряда могут упасть и нанести травму.
- По завершении работ уберите инструменты на место постоянного хранения.

## СНЯТИЕ ЗАПАСНОГО КОЛЕСА



1. Откройте дверь багажного отделения и вставьте удлинитель в центральное отверстие, расположенное на верхней кромке заднего бампера, затем установите на удлинитель колесный ключ.
2. Чтобы опустить запасное колесо, вращайте рукоятку ключа против часовой стрелки.
3. После того как запасное колесо опустится на землю, отделите его от кронштейна подъемника.

### **⚠ ВНИМАНИЕ**

Аварийное запасное колесо предназначено только для использования в экстренных случаях. Ни в коем случае не используйте его при обычном режиме движения. После установки аварийного колеса направляйтесь в ближайший сервисный центр Ssangyong или специализированную шиномонтажную мастерскую для установки колеса с обычной шиной.

### **⚠ ОСТОРОЖНО**

- После установки аварийного колеса на место хранения убедитесь в надежности его крепления на кронштейне.
- Во время вывешивания колеса при помощи домкрата не толкайте автомобиль. Это может привести к получению травмы.

## УСТАНОВКА ЗАПАСНОГО КОЛЕСА



1. Установите под колесо, расположенное по диагонали от заменяемого колеса, противооткатные упоры.

### **⚠ ВНИМАНИЕ**

Перед заменой колеса всегда устанавливайте автомобиль на стояночный тормоз.

2. Отверните гайки крепления колеса на два-три оборота, поворачивая их против часовой стрелки при помощи специального ключа.

### **⚠ ВНИМАНИЕ**

- Не отворачивайте гайки полностью. Если снять гайки, колесо может соскользнуть со шпилек. При падении кузова автомобиля находящиеся рядом люди могут получить серьезные травмы.
- Отпустите гайки крепления колеса на два-три оборота.

## При замене переднего колеса

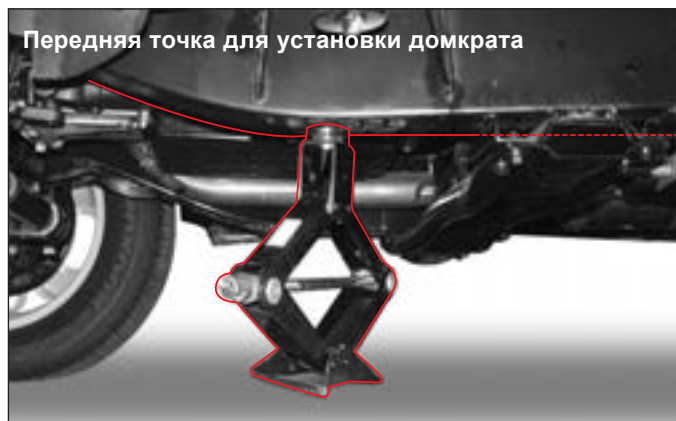

## При замене заднего колеса

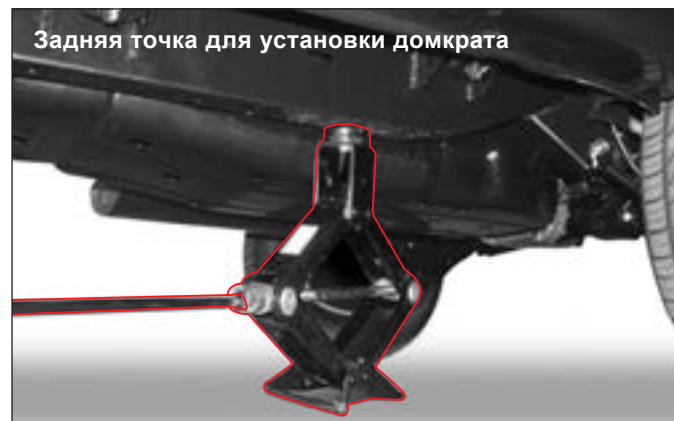

- Установите домкрат так, чтобы его верхняя часть была подведена к кузову в специально предназначенном для этого месте.

### **⚠ ВНИМАНИЕ**

Не предпринимайте попытки поднять автомобиль, если домкрат не установлен под специально предназначенную для этого точку кузова. Не устанавливайте домкрат в наклонном положении или на мягкий грунт. Убедитесь в том, что домкрат надежно вошел в контакт с точкой опоры на кузове автомобиля и прочно опирается на землю. Иначе при выполнении работ можно получить травму или повредить автомобиль.

### **⚠ ОСТОРОЖНО**

Не устанавливайте домкрат в какое-либо другое положение кроме тех, которые указаны в спецификациях. Если домкрат будет установлен в другой точке, кузов может прогнуться или быть поврежден. Верхняя опора домкрата должна войти в контакт со специально предназначенной для этого опорной точкой кузова.

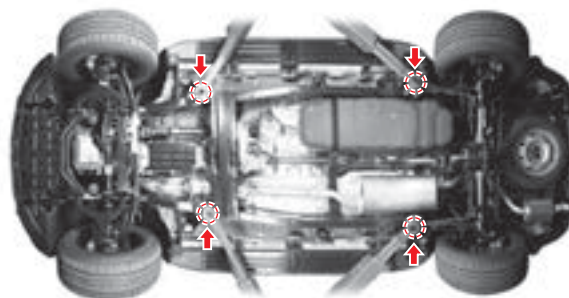

**<Места установки домкрата>**

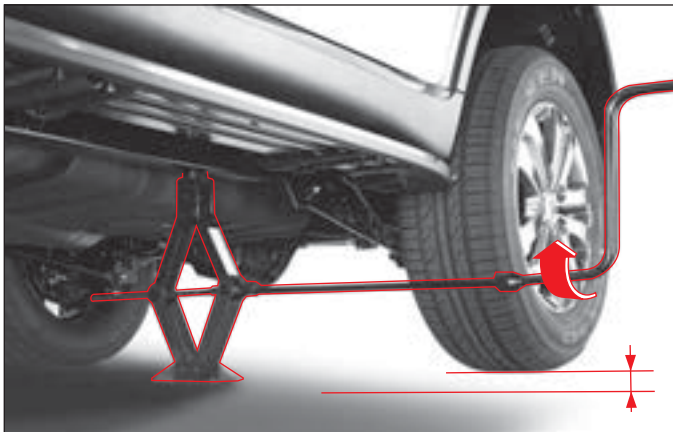

4. Соберите приспособление для домкрата (удлинитель) и ключ для гаек крепления колеса, как показано на рисунке. Поднимите автомобиль при помощи домкрата, поворачивая ключ по часовой стрелке до тех пор, пока колесо не будет вывешено над землей примерно на 3 см.
5. Отверните гайки крепления колеса вручную, пока автомобиль опирается на землю. Снимите все гайки крепления колеса.

**⚠ ВНИМАНИЕ**

Не пытайтесь поднять автомобиль, пока домкрат не займет требуемое положение и пока он не будет надежно упираться как в землю, так и в кузов автомобиля. Иначе это может привести к получению травм и повреждению автомобиля.



6. Снимите колесо и уложите его под кузов автомобиля. Это позволит уменьшить риск получения серьезных травм и повреждений при соскальзывании домкрата.



7. После этого установите запасное колесо и предварительно затяните гайки, так чтобы колесо плотно, без зазора прилегало к ступице.

**⚠ ВНИМАНИЕ**

Плотная затяжка и устранение зазора позволяет избежать перекоса диска колеса на ступице в момент, когда колесо будет опираться на землю.

8. Опустите автомобиль, вращая колесным ключом домкрат до тех пор, пока колесо не окажется на земле. Снимите домкрат.

**⚠ ВНИМАНИЕ**

Когда автомобиль удерживается в вывешенном положении только при помощи домкрата, не прикладывайте слишком большое усилие для затяжки гаек. В противном случае автомобиль может соскользнуть с домкрата, что может привести к получению травм.

9. Затяните гайки крепления колеса в два-три приема в последовательности, указанном на рисунке.
10. Закончив установку аварийного колеса, загрузите колесо с поврежденной шиной в багажное отделение. Уложите домкрат и другие инструменты на место.

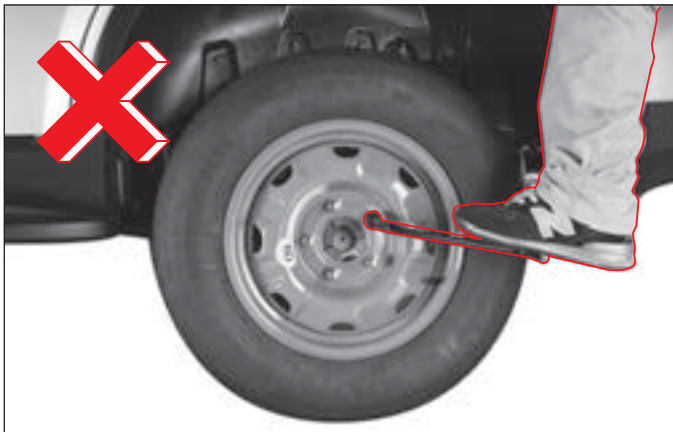

Слишком большое усилие, прикладываемое при затяжке, может привести к повреждению гаек. Не прикладывайте излишнее усилие к гайкам крепления колеса, наступая на ключ ногой или используя удлинитель ключа.

#### **⚠ ВНИМАНИЕ**

- Если на автомобиль установлено аварийное колесо, продолжать движение можно со скоростью не превышающей 60 км/ч.
- Аварийное запасное колесо предназначено только для использования в экстренных случаях. Ни в коем случае не используйте его при обычном режиме движения. После установки аварийного колеса направляйтесь в ближайший сервисный центр Ssangyong или специализированную шиномонтажную мастерскую для установки колеса с обычной шиной.
- Неправильная затяжка гаек крепления может привести к люфту колеса и даже к тому, что оно отделиться от автомобиля; кроме того, это может стать причиной повреждения компонентов рулевого управления и тормозной системы.
- Это приведет к возникновению аварийной ситуации. При установке колеса соблюдайте момент затяжки гаек, указанный в спецификациях. Если в результате неправильной затяжки гаек колесо отделиться от автомобиля, это может привести к аварии с очень тяжелыми последствиями.
- Установка на автомобиль шин разных типоразмеров может привести к потере управления во время движения. Обязательно устанавливайте на все колеса шины одного типоразмера и одного производителя.

#### **⚠ ОСТОРОЖНО**

Примерно через 1000 км пробега после замены колеса повторно проверьте затяжку гаек.

- Момент затяжки гаек крепления колеса: 120–140 Нм.





### УКАЗАНИЯ ПО ЗАМЕНЕ КОЛЕСА

#### ► Перед заменой колеса

- Включите аварийную сигнализацию и отведите автомобиль с проезжей части. Припаркуйте автомобиль на ровной горизонтальной площадке с твердым покрытием.
- Установите домкрат в требуемое положение. Ни в коем случае не выполняйте какие-либо работы под автомобилем, если автомобиль со снятым колесом опирается на домкрат. Не запускайте двигатель и не толкайте автомобиль, когда он опирается на домкрат.
- Высадите пассажиров из автомобиля и разместите их в безопасном месте, где они не будут создавать помех движению транспорта и подвергаться риску получения травм.

#### ► Во время замены колеса

- Не пытайтесь сразу затянуть гайки крепления колеса полностью. Затягивайте гайки в диагональном порядке в два-три приема.
- Не наносите масло или смазку на шпильки ступиц колес или на резьбу гаек, иначе это приведет к их чрезмерной затяжке.

#### ► После замены колеса

- После замены колеса в экстремальной ситуации проверьте состояние, при необходимости выполните ремонт и установите обычное колесо в ближайшем авторизованном сервисном центре Ssangyong или шиномонтажной мастерской.
- Надежно закрепляйте запасное (аварийное) колесо на кронштейне. Убедитесь, что запасное колесо плотно и надежно закреплено. Иначе оно может создавать неприятный дребезжащий звук или упасть с кронштейна во время движения. Кроме того, оно может стать причиной возникновения аварийной ситуации или нанести травму кому-либо из пешеходов.
- В этом случае упавшее колесо может представлять значительную опасность для других автомобилей или пешеходов. Проверьте надежность затяжки гаек и давление воздуха в шинах перед началом движения.
- Запасное (аварийное) колесо предназначено для использования только в экстремальных ситуациях. После установки аварийного колеса продолжайте движение на скорости, не превышающей значение 60 км/ч.

# ПЕРЕГРЕВ ДВИГАТЕЛЯ

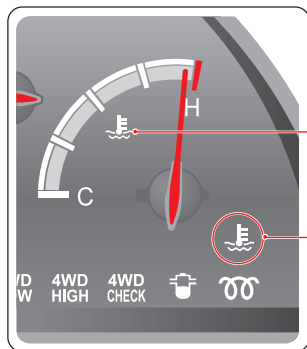

Указатель температуры охлаждающей жидкости

Контрольная лампа перегрева двигателя



О перегреве двигателя может свидетельствовать выходящие из моторного отсека пар и мелкие брызги. Либо стрелка указателя температуры охлаждающей жидкости будет приближаться к метке «Н». В этом случае загорается контрольная лампа перегрева двигателя и звучит сигнал зуммера. Немедленно припаркуйте автомобиль в удобном и безопасном месте.

## Признаки перегрева:

- мигает контрольная лампа перегрева двигателя (звучит сигнал зуммера);
- стрелка указателя температуры охлаждающей жидкости поднимается выше обычного (или находится в красном секторе);
- из моторного отсека выходят пар или водяные брызги;
- снижается тяговое усилие двигателя.

## ПРИ ПЕРЕГРЕВЕ ДВИГАТЕЛЯ

1. Отведите автомобиль с проезжей части в безопасное место. Припаркуйте автомобиль на ровной горизонтальной площадке с твердым покрытием. Задействуйте стояночный тормоз и установите рычаг селектора в положение «Р» (автоматическая коробка передач), а рычаг переключения передач в нейтральное положение (N) (механическая коробка передач).
2. Выключите кондиционер или отопитель, если они были включены. Откройте капот для вентиляции моторного отсека.
3. Если из под капота выходит пар, немедленно заглушите двигатель.  
Если пара нет, откройте капот и оставьте двигатель работать в режиме холостого хода до тех пор, пока температура охлаждающей жидкости не понизится до нормального значения.
4. Если при работе двигателя в режиме холостого хода стрелка указателя температуры охлаждающей жидкости не возвращается в обычный диапазон, заглушите двигатель и дайте ему остыть.
5. Проверьте уровень охлаждающей жидкости в расширительном бачке. Если уровень слишком низкий, проверьте герметичность патрубков радиатора и надежность подсоединения шлангов системы охлаждения.
6. При необходимости долейте необходимое количество охлаждающей жидкости в расширительный бачок.
7. При открывании крышки бачка накройте ее тканью и слегка поверните, чтобы сбросить давление в системе охлаждения. После сброса давления полностью снимите крышку и заполните бачок. Затем установите крышку на место.
8. Если уровень охлаждающей жидкости в норме, систему необходимо проверить в салоне дилера Ssangyong или в авторизованном сервисном центре Ssangyong.

### ОСТОРОЖНО

- Если перегрев двигателя происходит в результате низкого уровня охлаждающей жидкости, немедленно заглушите двигатель и дайте ему остыть.
- Крышку расширительного бачка допускается открывать только при заглушенном и остывшем двигателе.
- Возможен выброс горячей жидкости и пара, находящихся под давлением, что может привести к серьезному ожогу. Не снимайте крышку расширительного бачка до тех пор, пока двигатель и радиатор не остыли.
- Если заливать холодную охлаждающую жидкость, когда двигатель еще не остыл, это может вывести его из строя.
- Используйте только рекомендованные Ssangyong охлаждающие жидкости и антифриз.
- Если проблему перегрева двигателя устранить не удастся, систему необходимо проверить в салоне дилера Ssangyong или в авторизованном сервисном центре Ssangyong.

### ВНИМАНИЕ

Если вы продолжите движение при включенной контрольной лампе наличия воды в топливном фильтре, это может привести к серьезной неисправности топливной системы и двигателя. Гарантия не распространяется на любые неполадки, вызванные эксплуатацией автомобиля при горящей контрольной лампе наличия воды в топливном фильтре.

# КОНТРОЛЬНАЯ ЛАМПА НАЛИЧИЯ ВОДЫ В ТОПЛИВНОМ ФИЛЬТРЕ И КОНТРОЛЬНАЯ ЛАМПА «ПРОВЕРЬ ДВИГАТЕЛЬ»



## Контрольная лампа «Проверь двигатель»



Если данная контрольная лампа не гаснет после запуска двигателя или загорается во время движения, значит, некоторые из компонентов системы управления двигателем, в том числе датчики и устройства, неисправны. В этом случае необходимо проверить автомобиль у дилера Ssangyong или в авторизованном сервисном центре Ssangyong.

### ⚠ ВНИМАНИЕ

- Топливная система двигателя может получить серьезные повреждения, если продолжать движение после активации предупреждающего сигнала. Необходимо немедленно принять соответствующие меры.
- Перед запуском двигателя заполните топливопроводы, прокачав систему при помощи топливоподкачивающего насоса, сжимая и отпуская его, пока не почувствуете значительно возросшее сопротивление прокачке.

### ⚠ ОСТОРОЖНО

Когда вода в отстойнике топливного фильтра превышает определенный уровень, загорается данная контрольная лампа и подается звуковой сигнал. Кроме того, уменьшается тяговое усилие двигателя. При появлении этих предупреждающих сигналов сразу же удалите воду из топливного фильтра и из водоотделителя. Если контрольная лампа продолжает гореть после удаления воды, проверьте систему в салоне дилера Ssangyong или авторизованной сервисном центре Ssangyong.

## Контрольная лампа наличия воды в топливном фильтре



Когда вода в отстойнике топливного фильтра превышает определенный уровень, загорается данная контрольная лампа и подается звуковой сигнал. При появлении этих предупреждающих сигналов сразу же удалите воду из топливного фильтра и из водоотделителя. Более подробная информация о выполнении данной процедуры приведена в разделе «Слив воды из топливного фильтра» настоящего Руководства.

### ⚠ ОСТОРОЖНО

При активации данной контрольной лампы может уменьшиться тяговое усилие или произойти полная остановка двигателя.

## СНЯТИЕ БЛОКИРОВКИ РЫЧАГА СЕЛЕКТОРА



1. Задействуйте стояночный тормоз и выключите зажигание.
2. Нажмите педаль тормоза и нажмите кнопку разблокировки рычага селектора узким инструментом или предметом, например, шариковой ручкой. Затем переместите рычаг в требуемое положение.
3. Запустите двигатель, отпустите стояночный тормоз и установите рычаг селектора в положение «D».

### ВНИМАНИЕ

- Если рычаг селектора автоматической коробки передач не перемещается из положения «Р», выполните действия, описанные выше и предоставьте автомобиль в салон дилера Ssangyong или авторизованный сервисный центр. Проверьте и при необходимости отремонтируйте автомобиль.
- Прежде чем попытаться переместить рычаг селектора, необходимо нажать педаль тормоза.

### Признаки активации безопасного режима:

- сильный толчок при перемещении рычага селектора;
- уменьшение тягового усилия при движении на высоких скоростях;
- во время движения не происходит переключение на более высокую передачу;
- при активации безопасного режима на индикаторе включенной передачи высвечивается символ «D».

При появлении хотя бы одного из перечисленных признаков необходимо отменить настройки безопасного режима коробки передач.

### Отмена настроек безопасного режима

1. Припаркуйте автомобиль и установите рычаг селектора в положение «Р».
2. Заглушите двигатель и подождите не менее 10 секунд.
3. Запустите двигатель.

### ВНИМАНИЕ

Если коробка передач не вернулась в обычный режим работы (при движении в режиме «D» переключение производится только до 2-й передачи переднего хода, а в режиме «R» – до 2-й (1-й) передачи заднего хода), проверьте систему в салоне дилера Ssangyong или в авторизованном сервисном центре Ssangyong.

# ТРАНСПОРТИРОВКА НЕИСПРАВНОГО АВТОМОБИЛЯ

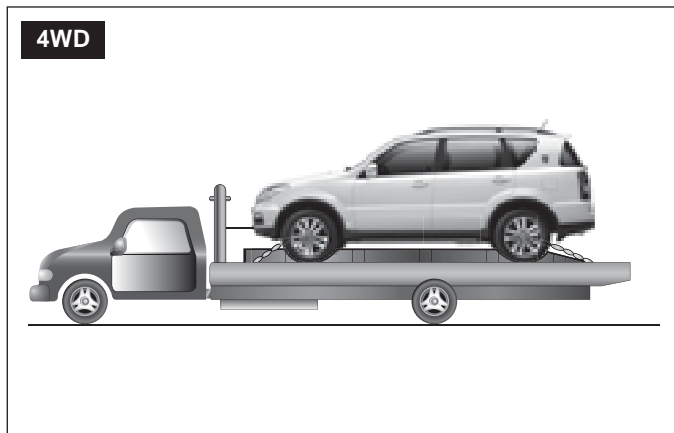

Во избежание получения повреждений неисправный автомобиль лучше всего перевозить на специальной грузовой платформе.

Автомобили, оборудованные системой постоянно включенного полного привода (TOD, AWD), должны транспортироваться только таким способом.

## ВНИМАНИЕ

При буксировке автомобиля, оборудованного системой постоянно включенного полного привода (TOD, AWD), методом частичной погрузки система привода автомобиля может быть серьезно повреждена.

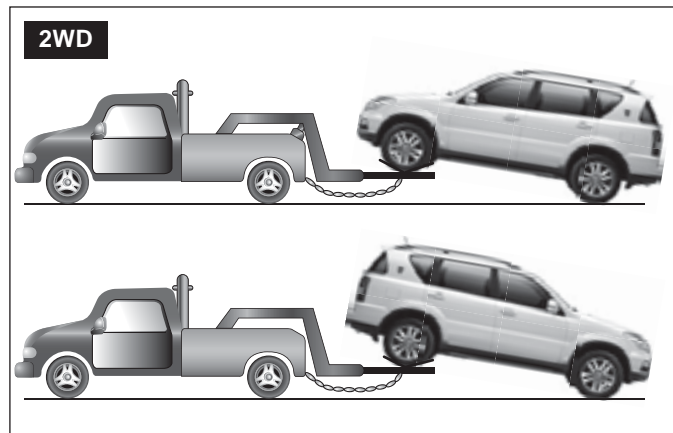

При отсутствии возможности транспортировки с полной погрузкой буксировка автомобиля должна производиться, как показано на рисунке.

Выбор способа буксировки зависит от типа неисправности (повреждения) автомобиля.

## ВНИМАНИЕ

- От колес, которые при буксировке остаются на земле, необходимо отсоединить карданный вал.
- Поскольку привод гидронасосов при буксировке не работает, то, если не отсоединить карданный вал, во время буксировки автомобиля могут возникнуть внутренние поломки или подгорание деталей коробки передач и раздаточной коробки.



- При буксировке с помощью троса:
  1. Надежно прикрепите трос к буксирным крюкам. Затяните трос на обоих передних крюках автомобиля так плотно, как это возможно.
  2. Чтобы буксирный трос был виден другим участникам движения, привяжите белую ткань в центральной части троса.
  3. Установите рычаг переключения передач в нейтральное положение и отпустите стояночный тормоз.
  4. Включите на буксируемом и буксирующем автомобилях аварийную сигнализацию.
  5. Не допускайте сильного провисания троса при буксировке. При этом для нажатия педали тормоза буксируемого автомобиля потребуется большее усилие.
  6. Установите ключ замка зажигания в положение «ON».
  7. Общая длина автопоезда при буксировке не должна превышать 25 м. Буксировка автомобиля должна осуществляться на расстояние не более 25 км со скоростью не выше 5 км/ч. Длина буксировочного троса не должна быть меньше 5 м.

## РАСПОЛОЖЕНИЕ БУКСИРНЫХ КРЮКОВ



### **⚠ ВНИМАНИЕ**

- Буксирный крюк должен использоваться только для кратковременной транспортировки аварийного транспортного средства на небольшие расстояния. Избегайте продолжительного использования буксирных крюков. Неправильное использование буксирного крюка может привести к серьезным последствиям.
- При буксировке транспортного средства сохраняйте повышенной внимание. Избегайте резкого трогания с места и неаккуратного вождения во время буксировки, поскольку это может привести к повышенной нагрузке на буксирный крюк, трос или цепь. Чтобы предотвратить повреждения, избегайте рывков при натягивании буксирного троса или цепи.
- Если автомобиль застрял в снегу, песке или грязи на плохой дороге и его тягового усилия не достаточно, чтобы он мог самостоятельно выбраться из препятствия, потребуется специальный крюк, чтобы вытащить автомобиль методом буксировки. Однако не следует прикладывать чрезмерное усилие к буксирному крюку, тросу или цепи, иначе они могут порваться и нанести травму или повредить автомобиль. Для безопасной буксировки автомобиля обратитесь в авторизованный сервисный центр Ssangyong или вызовите эвакуатор.

### **⚠ ОСТОРОЖНО**

- Если нет возможности воспользоваться услугами эвакуатора, водитель буксируемого автомобиля должен находиться за рулем своего автомобиля. Ни в коем случае не осуществляйте буксировку автомобиля при неисправности системы электрооборудования, рулевого управления или тормозной системы.
- Убедитесь в том, что нагрузка, прикладываемая к переднему или заднему буксирному крюку, направлена по горизонтали.
- Если на маршруте движения могут встретиться крутые склоны или повороты, не используйте данный метод буксировки.
- При неработающем двигателе к педали тормоза необходимо прикладывать большее усилие, чем обычно.
- Если система электрооборудования функционирует исправно, включите аварийную сигнализацию в соответствии с требованиями правил дорожного движения.
- Избегайте перегрузок двигателя при буксировке и не буксируйте автомобиль, масса которого превышает массу вашего автомобиля.
- На буксируемом автомобиле установите ключ замка зажигания в положение «ACC» или «ON», чтобы разблокировать рулевое колесо.



# БУКСИРОВКА ПРИЦЕПА

Данный автомобиль, в первую очередь, предназначен для перевозки пассажиров, поэтому буксировка прицепа отрицательно скажется на удобстве управления, эффективности тормозной системы, надежности систем и топливной экономичности.

Безопасность движения и удобство управления зависят от правильности использования соответствующего оборудования. Кроме того, следует избегать перегрузок и других нарушений правил эксплуатации транспортного средства.

Максимальная масса прицепа, который может буксировать данный автомобиль, зависит от предназначения автомобиля и наличия специального оборудования. Прежде чем использовать прицеп, убедитесь в том, что на автомобиле установлено подходящее для него оборудование.

Официальный дилер Ssangyong поможет доставить и установить оборудование для буксировки в соответствии с вашими требованиями.

## Максимальная нагрузка (Единицы измерения: кг)

Двигатель	Тип	Максимальная масса прицепа	Максимально разрешенная статическая вертикальная нагрузка на тягово-сцепное устройство
D20DTR	с тормозной системой	2600	129
	без тормозной системы	750	
D27DT	с тормозной системой	2700	128
	без тормозной системы	750	
D27DTP	с тормозной системой	2700	
	без тормозной системы	750	
G32D	с тормозной системой	2700	
	без тормозной системы	750	

## МАССА ПРИЦЕПА

Чтобы правильно использовать прицеп, необходимо знать, как измеряется общая масса прицепа и вертикальная нагрузка на тягово-сцепное устройство. Общая масса прицепа – это масса прицепа с грузом.

Общую массу прицепа можно узнать, установив полностью нагруженный прицеп на автомобильные весы.

Нагрузка на опору тягово-сцепного устройства – это вертикально направленная сила, прикладываемая к сцепному устройству, когда оно расположено на высоте, при которой будет осуществляться буксировка. Эту нагрузку можно измерить при помощи обычных напольных весов.

Масса прицепа с грузом (общая масса прицепа) никогда не должна превышать указанные в спецификациях значения.

Максимально допустимая нагрузка на тягово-сцепное устройство составляет 80 кг.

Допустимая масса прицепа рассчитывается с учетом возможности преодоления уклонов от 6,8 % до 12,6 % – в зависимости от развиваемой двигателем мощности.

При движении с прицепом для расчета максимальной нагрузки на заднюю ось необходимо учитывать общую массу перевозимого груза (в том числе массу пассажиров).

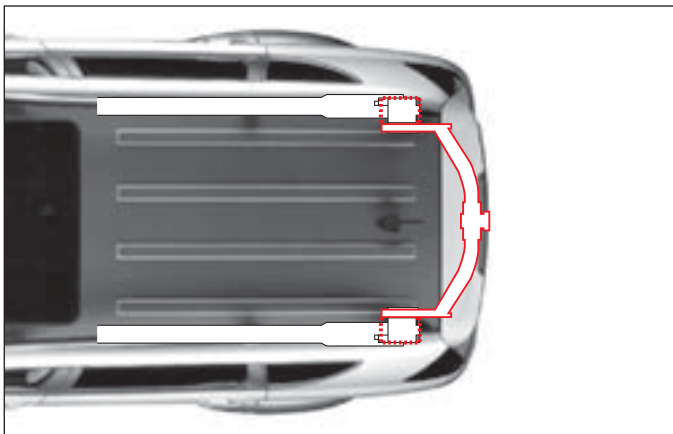
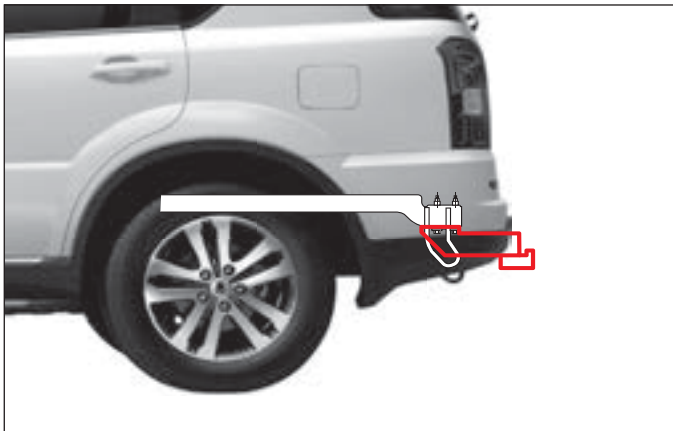

## БУКСИРОВКА ПРИЦЕПА

Важные замечания:

- необходимо своевременно позаботиться об установке датчика рысканья. О наличии данной системы и возможности ее установки можно узнать у продавца тягово-сцепного устройства;
- если общий пробег нового автомобиля составляет менее 800 км (500 миль), не буксируйте прицеп. После первых 800 км пробега во время буксировки прицепа не превышайте скорость 80 км/ч (50 миль/ч) и не трогайтесь с места при полностью нажатой педали акселератора. В противном случае двигатель и остальные агрегаты могут получить повреждения в результате повышенной нагрузки;
- осуществляйте движение на умеренных скоростях (не более 80 км/ч);
- при управлении автомобилем необходимо учитывать массу прицепа;
- величина вертикальной нагрузки на тягово-сцепное устройство изменяется в зависимости от массы груза, находящегося в прицепе.

## МАССА ПРИЦЕПА

Чтобы обеспечить безопасность движения автомобиля с прицепом, необходимо учитывать различные факторы помимо максимально допустимой нагрузки.

Безопасность и надежность автомобиля в значительной степени зависят от способа использования прицепа. Большое влияние будут также оказывать скорость движения, высота над уровнем моря, нагрузка на двигатель, температура наружного воздуха и частота использования прицепа. Любое специальное оборудование, установленное на автомобиль, также будет оказывать влияние на данные показатели.

## ВЕРТИКАЛЬНАЯ НАГРУЗКА НА ТЯГОВО-СЦЕПНОЕ УСТРОЙСТВО

Эту нагрузку необходимо также учитывать при определении полной массы автомобиля. Полная масса автопоезда рассчитывается как сумма собственной массы автомобиля, массы груженого прицепа, багажа и пассажиров. Кроме того, необходимо прибавить нагрузку, создаваемую прицепом на тягово-сцепном устройстве, так как эта нагрузка также ложится на двигатель автомобиля.

Вертикальная нагрузка на тягово-сцепное устройство не должна превышать 3,2 % от численного значения полной массы груженого прицепа. Чтобы проверить правильность распределения веса, необходимо после загрузки прицепа по отдельности определить общую массу прицепа и нагрузку на сцепное устройство. Если измеренные значения не соответствуют заданным ограничениям, уменьшите количество груза, перевозимого в прицепе.

### ОСТОРОЖНО

- При загрузке прицепа основная масса груза должна располагаться ближе к передней части прицепа. (Рекомендация – впереди: прибл. 60 %, сзади: прибл. 40 %.)
- Ни в коем случае не превышайте установленные нормативы по загрузке прицепа или нагрузку на тягово-сцепное устройство. Превышение указанных показателей может привести к выходу автомобиля из строя. Кроме того, в этом случае можно получить травму. Перед началом движения проверьте массу прицепа и нагрузку на тягово-сцепное устройство на автомобильных весах в какой-нибудь коммерческой транспортной компании или на автозаправочной станции, оборудованной весами.
- Неправильно загруженный прицеп может привести к потере контроля при управлении автомобилем.

## ТОРМОЗНЫЕ МЕХАНИЗМЫ ПРИЦЕПА

При использовании тормозных механизмов прицепа необходимо соблюдать все инструкции производителя. Ни в коем случае самостоятельно не вносите изменения в тормозную систему своего автомобиля.

## ЗАДНИЕ ФОНАРИ ПРИЦЕПА

Убедитесь в том, что прицеп оборудован задними фонарями, которые соответствуют требованиям нормативных документов, действующим на территории данного региона.

Перед началом движения убедитесь в исправности всех световых приборов прицепа.

## ШИНЫ

Перед началом движения убедитесь в том, что в шинах прицепа поддерживается требуемое значение давления воздуха.

## ПРЕДОХРАНИТЕЛЬНЫЕ ЦЕПИ

Каждый раз при буксировке прицепа устанавливайте предохранительные цепи между автомобилем и прицепом. Цепи должны перекрещиваться под тягово-сцепным устройством так, чтобы дышло прицепа не упало на дорогу в случае его отсоединения от автомобиля. Следуйте указаниям производителя страховочных цепей. Цепи должны устанавливаться с достаточным провисанием, чтобы можно было выполнить полный разворот автомобиля. Не допускайте, чтобы цепи касались земли.

## ТОРМОЗНАЯ ЖИДКОСТЬ

Замену тормозной жидкости необходимо выполнять чаще в следующих случаях:

- при частой буксировке прицепа;
- при эксплуатации в холмистой или горной местности.

## РАБОЧАЯ ЖИДКОСТЬ АВТОМАТИЧЕСКОЙ КОРОБКИ ПЕРЕДАЧ

При частой буксировке прицепа требуется более частая замена рабочей жидкости автоматической коробки передач.

## СОВЕТЫ ПО БУКСИРОВКЕ

При буксировке прицепа управление автомобилем будет отличаться от управления в обычных условиях.

- Для обеспечения безопасности необходимо соблюдать указанные ниже меры предосторожности.
- Освойте приемы управления автомобилем с прицепом, прежде чем начать его эксплуатацию на дорогах.  
Не выезжайте на дорогу с интенсивным движением пока не будете полностью уверены в том, что можете безопасно управлять автомобилем с прицепом.
- Перед началом движения убедитесь в том, что приборы наружного освещения прицепа работают надлежащим образом.
- При буксировке прицепа не превышайте скорость 90 км/ч.
- Перед началом выполнения поворота убедитесь в том, что для этого достаточно места, избегайте резких маневров.
- Избегайте резкого трогания с места, ускорения или остановки.
- Избегайте резких поворотов или смен полосы движения.

- При необходимости осуществления движения задним ходом попросите кого-нибудь, чтобы он сообщал о положении прицепа.
- Соблюдайте дистанцию, необходимую для безопасного торможения.

При движении с прицепом тормозной путь увеличивается.

- Избегайте слишком долгого или слишком частого нажатия на педаль тормоза, поскольку это приведет к перегреву тормозных механизмов и снижению эффективности тормозной системы.
- При парковке всегда устанавливайте упоры под колеса как автомобиля, так и прицепа. Убедитесь в том, что стояночный тормоз задействован и надежно удерживает автомобиль.
- Парковка на крутом склоне не рекомендуется.

Автомобиль с прицепом не следует парковать на склоне.

В случае, если события будут развиваться неблагоприятно – например, произойдет отсоединение прицепа – могут пострадать люди, а автомобиль и прицеп могут получить повреждения.

- Не стойте непосредственно позади прицепа, когда убираете противооткатные упоры, при этом можно получить травму. При отсоединении компонентов тягово-сцепного устройства или отказе тормозных механизмов прицеп может покатиться назад. Поэтому при удалении упоров из под колес необходимо находиться сбоку от прицепа.
- Соблюдайте все указания производителя прицепа.

## ДВИЖЕНИЕ ПОД УКЛОН

Уменьшите скорость и переключитесь на более низкую передачу, прежде чем начать движение по затяжному или крутому спуску. Если не включить более низкую передачу, придется слишком часто задействовать педаль тормоза:

тормозные механизмы перегреются, и их эффективность снизится.

При движении под уклон переключитесь на одну из низших передач и уменьшите скорость до уровня, при котором вероятность перегрева двигателя и коробки передач минимальна.

## ПАРКОВКА НА СКЛОНЕ

Автомобиль с прицепом не следует парковать на склоне. В случае возникновения непредвиденных обстоятельств, возобновить движение будет очень сложно. Это может привести к получению травм и повреждению как автомобиля, так и прицепа.

Однако если по какой-либо причине требуется припарковать автомобиль на склоне, необходимо действовать следующим образом.

1. Нажмите педаль тормоза, но не переводите рычаг селектора в положение «Р» (автоматическая КП), рычаг переключения передач в положение первой передачи или передачи заднего хода (механическая КП).
2. Попросите кого-нибудь установить противооткатные упоры под колеса прицепа.
3. После установки упоров отпустите педаль тормоза, чтобы нагрузка перешла на упоры.
4. Снова нажмите педаль тормоза. Задействуйте стояночный тормоз, затем переведите рычаг селектора в положение «Р» (автоматическая КП) или включите первую, либо заднюю передачу (механическая КП).
5. Отпустите педаль тормоза.

## НАЧАЛО ДВИЖЕНИЯ ПОСЛЕ ПАРКОВКИ НА СКЛОНЕ

1. Нажмите педаль тормоза и, удерживая ее, выполните следующие действия:
  - запустите двигатель;
  - включите передачу;
  - отпустите стояночный тормоз.
2. Отпустите педаль тормоза.
3. Позвольте автомобилю медленно перемещаться, пока прицеп не съедет с упоров.
4. Остановите автомобиль и попросите кого-нибудь убрать противооткатные упоры.

## ТЕХНИЧЕСКОЕ ОБСЛУЖИВАНИЕ ПРИ ИСПОЛЬЗОВАНИИ ПРИЦЕПА

При использовании прицепа необходимо сократить интервалы между техническими обслуживаниями автомобиля. Дополнительная информация приведена в графике технического обслуживания. При эксплуатации автомобиля с прицепом необходимо особое внимание обращать на состояние моторного масла, тормозных накладок и дисков, а также рабочей жидкости автоматической коробки передач. Процедуры обслуживания перечисленных компонентов описаны в настоящем Руководстве и их можно найти, воспользовавшись указателем в конце данной брошюры. Прежде чем начать эксплуатацию автомобиля с прицепом, ознакомьтесь с информацией, приведенной в этих эти разделах.

Периодически проверяйте надежность затяжки всех гаек и болтов крепления тягово-сцепного устройства.

# ДЕЙСТВИЯ В СЛУЧАЕ АВАРИИ ИЛИ ПОЖАРА



Если на автомобиле возник пожар, сохраняйте спокойствие и не паникуйте. Примите меры к эвакуации пассажиров из салона и воспользуйтесь огнетушителем.

## В СЛУЧАЕ АВАРИИ

Включите аварийную сигнализацию. По возможности уберите автомобиль с проезжей части во избежание новой аварии. Если есть пострадавшие при аварии, вызовите скорую помощь и свяжитесь с ближайшим постом полиции.

## В СЛУЧАЕ ПОЖАРА

Немедленно остановите автомобиль в безопасном месте. Заглушите двигатель. Для тушения пламени используйте огнетушители. Если потушить пожар не удастся, свяжитесь с ближайшей пожарной станцией или постом полиции.

### ВНИМАНИЕ

- В случае аварии из автомобиля может вытекать топливо. Вот почему необходимо глушить двигатель и не использовать искроопасные предметы или источники открытого пламени.
- Если вы получили даже незначительные ожоги, обратитесь за медицинской помощью.

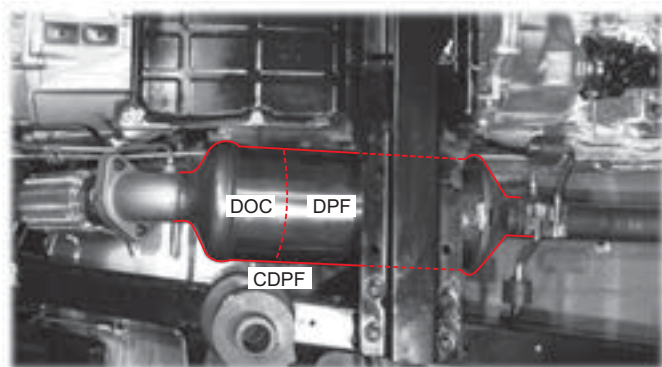

## Каталитический нейтрализатор с сажевым фильтром (CDPF)

CDPF – обобщающее название узла каталитического нейтрализатора (DOC) и сажевого фильтра, которые являются устройствами системы очистки и снижения токсичности отработавших газов.

### Процесс очистки

Очисткой (регенерацией) называется процесс сжигания сажи, накопленной в сажевом фильтре. Во время данного процесса температура отработавших газов поднимается примерно до 600 °C за счет впрыска дополнительного количества топлива, что позволяет эффективно сжигать накопившиеся твердые частицы.

Система выпуска отработавших газов дизельного двигателя содержит каталитическим нейтрализатором (DOC) окислительного типа и сажевым фильтром (DPF) для сокращения объема вредных выбросов.

В нейтрализаторе типа DOC CH и CO<sub>2</sub> преобразуются в воду (H<sub>2</sub>O), и удаляется 80 % растворимых органических соединений, содержащихся в отработавших газах, за счет чего сокращается количество взвешенных частиц на 25 % и более.

Сажевый фильтр дизельного двигателя абсорбирует несгоревшие взвешенные частицы (сажу) удаляет их путем сжигания. Это устройство позволяет удалить из состава отработавших газов более 95 % сажи.

#### **⚠ ОСТОРОЖНО**

Накопление значительного количества сажи в фильтре CDPF может привести к снижению мощности двигателя.

#### **⚠ ОСТОРОЖНО**

- Из выхлопной трубы автомобиля с каталитическим нейтрализатором с сажевым фильтром может выходить белый дым при использовании топлива с повышенным содержанием серы (более 100 мг/м<sup>3</sup>). Это вызвано скапливанием серы в каталитическом нейтрализаторе с сажевым фильтром. Однако это не является признаком неисправности вашего автомобиля.
- Устранение проблемы

При первой же возможности замените топливо на высококачественное. Однако даже после замены топлива из системы выпуска может выходить белый дым из-за остатков серы в каталитическом нейтрализаторе с сажевым фильтром. В целях безопасности обратитесь в авторизованный сервисный центр Ssangyong.

## Контрольная лампа «Проверь двигатель»

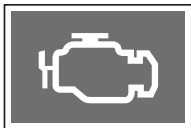

При эксплуатации автомобиля в определенных условиях процесс регенерации может не выполняться автоматически. В этом случае начинает мигать контрольная лампа «Проверь двигатель». Данный сигнал предупреждает водителя о том, что необходимо выполнить определенные действия для регенерации фильтра.

Если контрольная лампа «Проверь двигатель» мигает, необходимо увеличить скорость и в течение 15–20 минут двигаться со скоростью более 50 км/ч, этого времени достаточно, чтобы прошла регенерация CDPF. Когда количество сажи уменьшится до необходимого уровня, контрольная лампа «Проверь двигатель» погаснет.

### ВНИМАНИЕ

- Чрезмерное количество скопившейся сажи может вывести нейтрализатор CDPF из строя. Поэтому, если контрольная лампа «Проверь двигатель» начинает мигать, при первой же возможности увеличьте скорость до значения 50 км/ч и выше и не снижайте ее в течение 15–20 минут.
- В процессе регенерации сажи со стороны узла нейтрализатора выделяется большое количество тепла. Поэтому не останавливайте автомобиль сразу после процесса регенерации рядом или над легковоспламеняющимися материалами, чтобы исключить возгорание. Старайтесь также не прикасаться к выхлопной трубе и узлу CDPF, чтобы не получить ожога.

### ОСТОРОЖНО

Если контрольная лампа «Проверь двигатель» включается и горит постоянно, это свидетельствует о неисправности системы управления двигателем или электронных устройств. В этом случае необходимо проверить автомобиль у дилера Ssangyong или в авторизованном сервисном центре Ssangyong.







## СОДЕРЖАНИЕ

- Ежедневный технический осмотр..... 12-2
- Моторный отсек..... 12-3
- Моторное масло ..... 12-7
- Охлаждающая жидкость ..... 12-10
- Воздухоочиститель..... 12-12
- Жидкость гидроусилителя рулевого управления ..... 12-14
- Топливный фильтр и топливopодкачивающий насос (без дополнительного водоотделителя)..... 12-15
- Топливный фильтр и водоотделитель (с дополнительным водоотделителем)..... 12-16
- Топливный фильтр ..... 12-19
- Ремень привода вспомогательных агрегатов (для бензиновых моделей)/ педаль тормоза и педаль сцепления..... 12-20
- Стояночный тормоз/каталитический нейтрализатор ..... 12-21
- Жидкость гидропривода тормозной системы и сцепления (МКП) ..... 12-22
- Масло раздаточной коробки ..... 12-23
- Жидкость омывателей стекол..... 12-24
- Аккумуляторная батарея ..... 12-25
- Свечи зажигания ..... 12-27
- Блок реле и предохранителей ..... 12-28
- Шины ..... 12-30
- Замена щеток очистителей стекол..... 12-34
- Самостоятельное выполнение технического обслуживания..... 12-35
- График технического обслуживания (EC) – (дизельные модели) (D20DTR) ..... 12-36
- График технического обслуживания (другие страны) – (дизельные модели) (D20DTR)..... 12-39
- График технического обслуживания (другие страны) – (дизельные модели) (D27DT/D27DTP) ..... 12-42
- График технического обслуживания (бензиновые модели)..... 12-45

12

# Техническое обслуживание и ремонт

1

2

3

4

5

6

7

8

9

10

11

12

13

14

15

# ЕЖЕДНЕВНЫЙ ТЕХНИЧЕСКИЙ ОСМОТР

## 1 Экстерьер



Для обеспечения безопасной и надежной эксплуатации автомобиля перед началом движения:

1. Проверьте состояния шин и давления воздуха в шинах.
2. Проверьте затяжку гаек крепления колес.
3. Проверьте исправность приборов освещения и световой сигнализации.
4. Убедитесь в отсутствии потеков масел, охлаждающей жидкости, топлива и т. п.

## Интерьер



1. Убедитесь в том, что рулевое колесо поворачивается свободно и без люфта.
2. Проверьте исправность стояночного тормоза.
3. Проверьте работу звукового сигнала, очистителей стекол и указателей поворота.
4. Проверьте исправность контрольных ламп и индикаторов, расположенных на комбинации приборов.
5. Проверьте уровень топлива в баке.
6. Проверьте и отрегулируйте положение зеркал заднего вида.
7. Проверьте работу механизмов блокировки дверей и окон.
8. Проверьте величину свободного хода педали тормоза и педали сцепления и их работоспособность.
9. Проверьте исправность ремней безопасности.

### **ОСТОРОЖНО**

В случае возникновения сомнений относительно исправности отдельных систем и устройств автомобиля обратитесь к дилеру Ssangyong или в авторизованный сервисный центр Ssangyong.

# МОТОРНЫЙ ОТСЕК

## ДИЗЕЛЬНЫЙ ДВИГАТЕЛЬ (D20DTR)

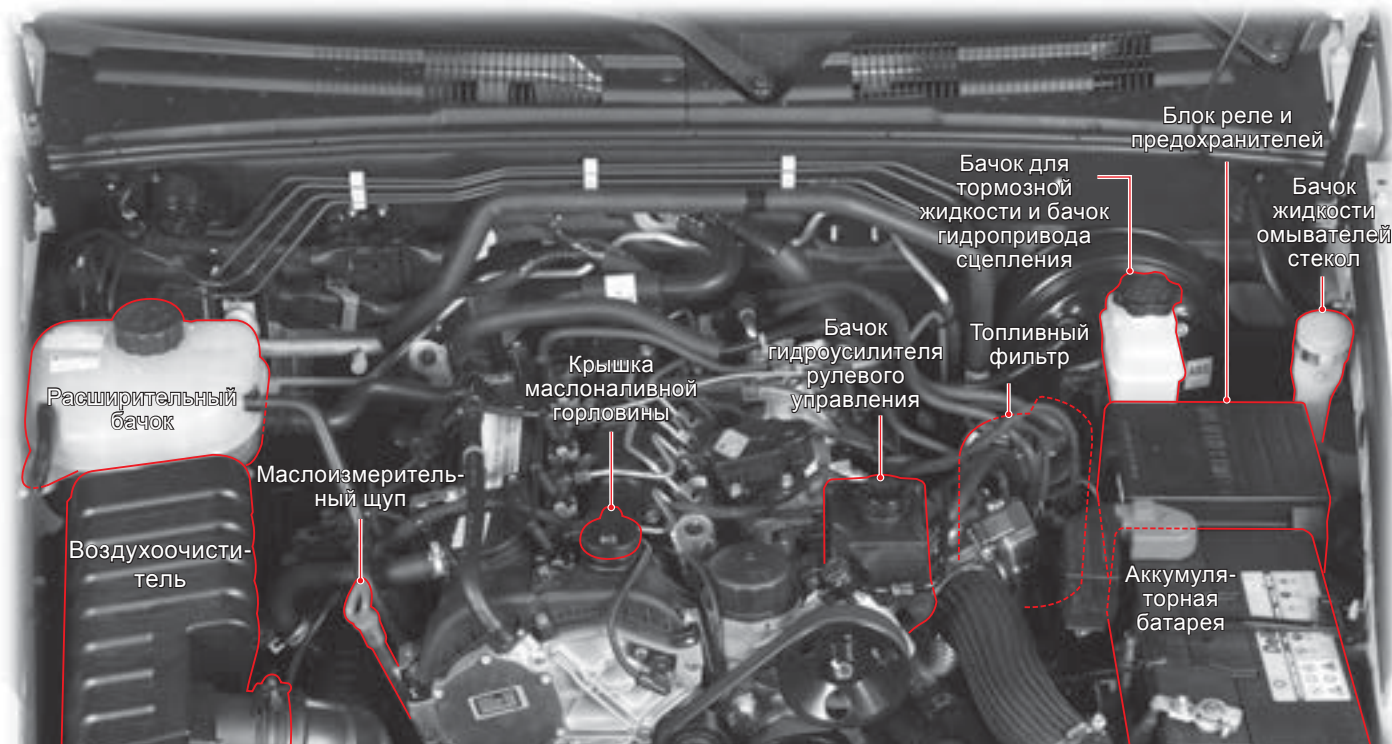

### **⚠ ОСТОРОЖНО**

Не выполняйте какие-либо работы в моторном отсеке до тех пор, пока не остынут двигатель, радиатор, выпускной коллектор, глушитель или каталитический нейтрализатор. Перед началом технического обслуживания всегда заглушите двигатель и дайте ему остыть. При работе двигателя не приближайте рабочие инструменты или свои руки к вращающимся деталям.

## ДИЗЕЛЬНЫЙ ДВИГАТЕЛЬ (D27DT, D27DTP)

Без дополнительного водоотделителя

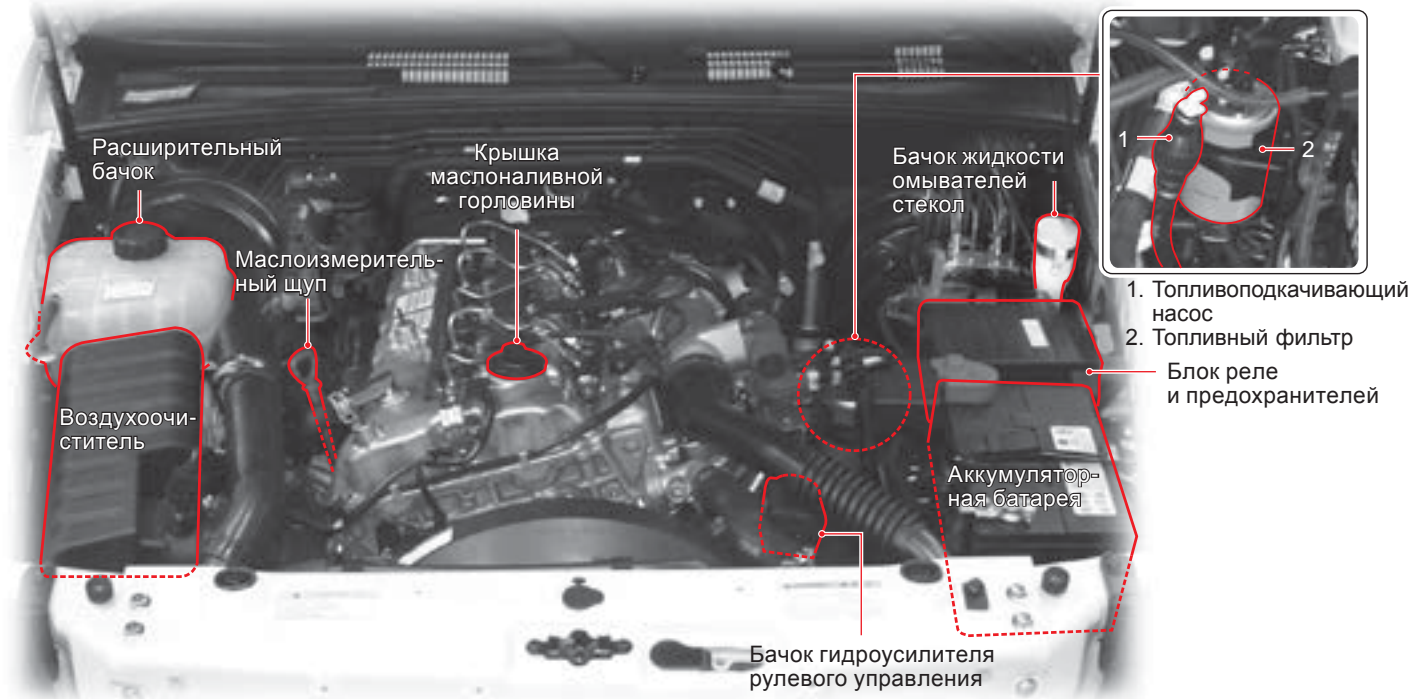

## ДИЗЕЛЬНЫЙ ДВИГАТЕЛЬ (D27DT, D27DTP)

С дополнительным водоотделителем



1. Топливоподкачивающий насос
2. Топливный фильтр
3. Водоотделитель (отстойник)
4. Бачок жидкости омывателей стекол

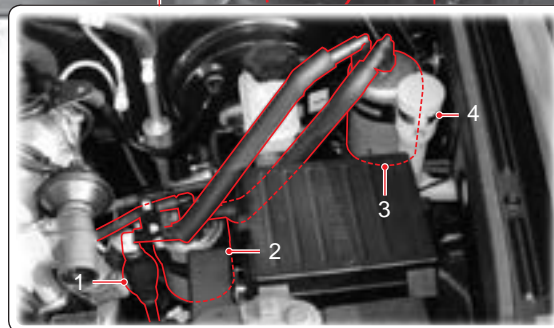

## БЕНЗИНОВЫЕ МОДЕЛИ (G32D)

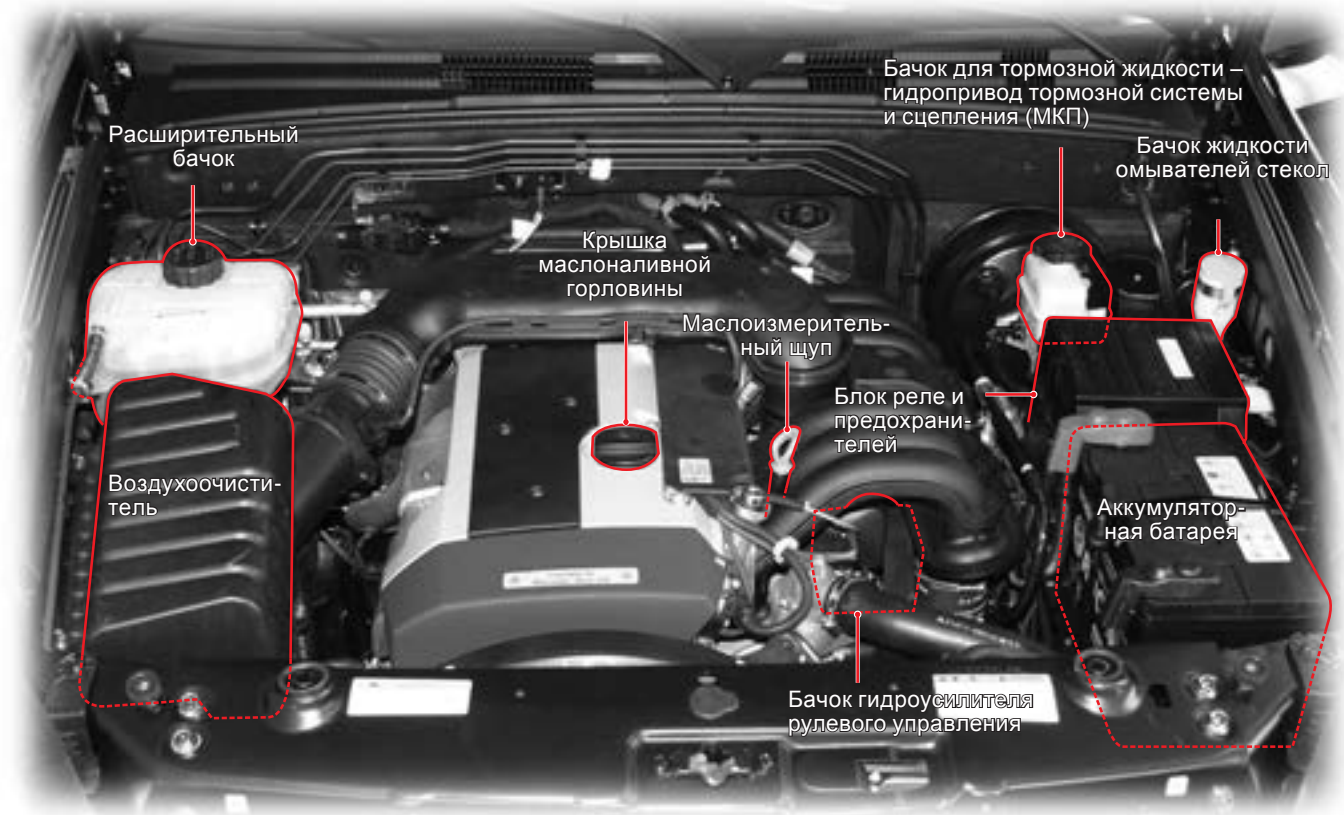



## Дизельный двигатель

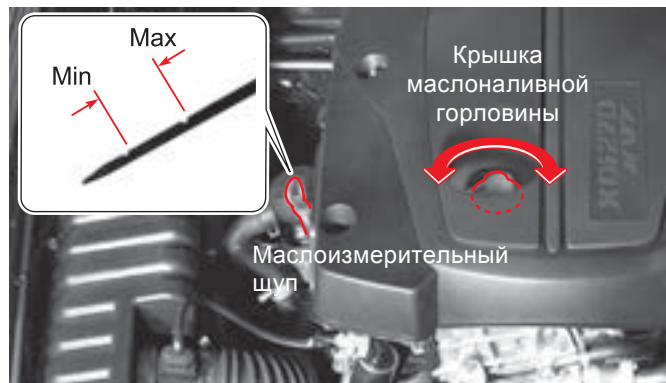

## Бензиновый двигатель

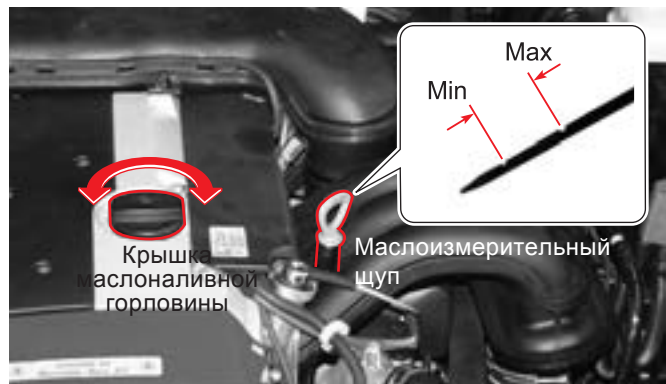

## Проверка уровня

Установите автомобиль, находящийся на ровной горизонтальной площадке, на стояночный тормоз. Заглушите двигатель и подождите не менее 5 минут.

1. Извлеките щуп и протрите его чистой тканью. Вставьте щуп на место до упора.
2. Вновь извлеките щуп и проверьте уровень масла.
3. Уровень масла на щупе должен располагаться между нижней (Min) и верхней (Max) метками. Доливать масло следует до того, как его уровень опустится ниже минимальной метки.

## Долив

1. Если уровень слишком низкий, отверните крышку маслналивной горловины, расположенной в крышке головки блока цилиндров, и долейте необходимое количество масла – уровень масла должен немного не доходить до верхней метки.
2. Повторно проверьте уровень масла через 5 минут.

## Спецификации и заправочные объемы

Спецификация	D20DTR	Класс качества: оригинальное моторное масло Ssangyong (соответствует спецификациям MB Sheet 229.51, SAE 5W/30)
	D27DT/D27DTP	Класс качества: оригинальное моторное масло Ssangyong I (отвечающее стандартам MB Sheet 229.1 или 229.3 и 229.31 – для дизельных/бензиновых двигателей без CDPF) (отвечающее стандартам MB Sheet 229.31 для дизельных двигателей, оборудованных CDPF)
	G32D	
Заправочный объем	D20DTR	≈ 6 л
	D27DT/D27DTP	≈ 8,5 л
	G32D	≈ 9 л

### ⚠ ВНИМАНИЕ

Используйте только оригинальное моторное масло и фильтры Ssangyong. Использование каких-либо расходных материалов помимо указанных в спецификациях может привести к повреждению двигателя.

## ФУНКЦИИ МОТОРНОГО МАСЛА

Основное назначение моторного масла – смазывание и охлаждение внутренних деталей двигателя, в результате чего обеспечивается его нормальная работа.

### Расход моторного масла

Расход моторного масла зависит от вязкости и уровня качества масла, а также от стиля вождения. Максимальный расход масла: 0,8 л на 1000 км. Расход моторного масла увеличен в перечисленных ниже случаях:

#### - Если автомобиль новый

Новый двигатель обычно потребляет больше масла в связи с тем, что поршни, поршневые кольца и стенки цилиндров еще не приработались.

Необходимо регулярно проверять уровень масла и доливать его по мере необходимости. Производитель рекомендует в течение первых 5000 км пробега проверять уровень масла при каждой заправке автомобиля топливом или перед каждой длительной поездкой.

#### - При работе двигателя на повышенных оборотах

Должный уход и соблюдение приведенных ниже рекомендаций с момента первого использования автомобиля позволят сохранять его отличные ходовые и эксплуатационные качества.

- Не забывайте проверять уровень моторного масла и сокращайте интервалы между его заменами при эксплуатации автомобиля в тяжелых условиях.
- В течение первой 1000 км пробега не подвергайте двигатель высоким нагрузкам при движении на высоких скоростях, особенно при отрицательных температурах наружного воздуха.
- Не производите буксировку при пробеге менее 1000 км.

#### \* Тяжелые условия эксплуатации:

- движение на высоких скоростях или работа двигателя на повышенных оборотах;
- непрерывное движение на высоких скоростях в течение двух часов и более;
- движение по грунтовым дорогам, бездорожью, размытым дорогам и в условиях повышенной запыленности;
- движение по дорогам, обрабатываемым солью и другими коррозионно активными реагентами;
- частые кратковременные поездки;
- частая работа двигателя на оборотах холостого хода;
- движение с повышенной нагрузкой, например, при буксировке прицепа;

## ИНТЕРВАЛ ЗАМЕНЫ

- Масляный фильтр системы смазки двигателя необходимо заменять одновременно с заменой моторного масла.
- Используйте только оригинальное масло и фильтр Ssangyong.

### Моторное масло

См. раздел «ГРАФИК ТЕХНИЧЕСКОГО ОБСЛУЖИВАНИЯ».

### Масляный фильтр

Позиция	Интервалы между ТО
Масляный фильтр	Одновременно с заменой моторного масла



## МЕРЫ ПРЕДОСТОРОЖНОСТИ И УКАЗАНИЯ ПО ПРОВЕРКЕ

### ВНИМАНИЕ

- Очищайте маслоизмерительный щуп чистой тканью, чтобы не допустить попадания в двигатель загрязнений.
- Используйте только оригинальное масло Ssangyong.
- Уровень масла не должен быть выше верхней метки на маслоизмерительном щупе.
- Недостаток или избыток масла при работе двигателя может привести к его повреждению.

### ОСТОРОЖНО

Регулярно проверяйте уровень масла в двигателе и при необходимости доливайте оригинальное моторное масло Ssangyong.

### \* Спецификации моторного масла

Пример:

**0W, 5W, 10W, 15W, 20W, 25W**    **20, 30, 40, 50, 60**  
 Класс вязкости зимнего    Класс вязкости летне-  
 масла (W: зима)                    го масла

- Буквенно-цифровое обозначение, например, SAE 10W, определяет класс вязкости при определенных температурах, а буква «W» означает пригодность масла для эксплуатации при низких температурах.
- В классификации летних масел более высокие цифровые показатели соответствуют большей вязкости.

### ВАЖНО

В условиях экстремально низких или высоких температур рекомендуется использовать моторное масло с указанием вязкости по SAE.

## КЛАССЫ ВЯЗКОСТИ ПО SAE

Класс вязкости масла необходимо выбирать в соответствии со средней сезонной температурой наружного воздуха.

Выбор класса вязкости масла на основании текущей температуры воздуха повлечет за собой частую замену моторного масла. Поэтому температурные ограничения, указанные для соответствующего класса масла по SAE, не являются жесткими, реальная температура может быть выше или ниже указанных значений в течение непродолжительного периода времени.

### Двигатель

Вязкость масла необходимо подбирать в соответствии со средней сезонной температурой наружного воздуха. Не меняйте масло при кратковременных колебаниях температуры.

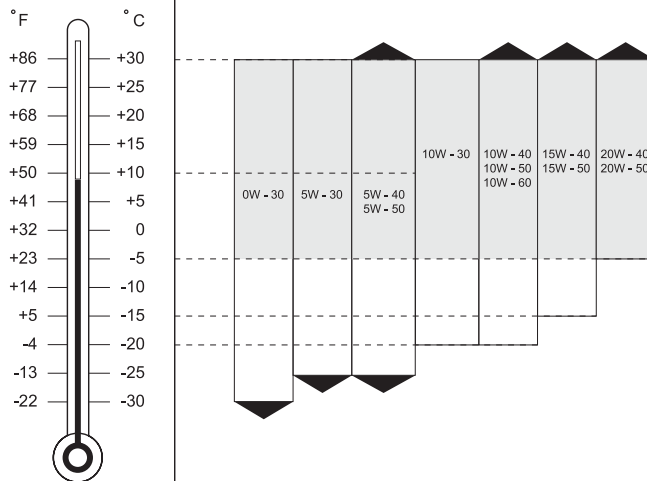

# ОХЛАЖДАЮЩАЯ ЖИДКОСТЬ

## Дизельный двигатель

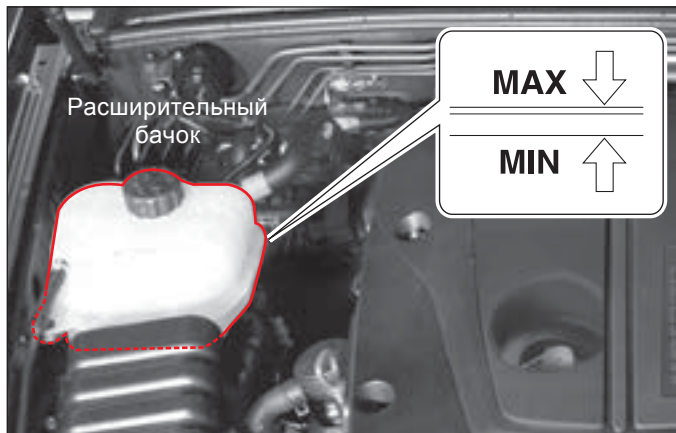

### Проверка уровня

Припаркуйте автомобиль на ровной горизонтальной площадке и установите его на стояночный тормоз. Заглушите двигатель и подождите, пока он остынет.

1. Уровень охлаждающей жидкости в расширительном бачке должен находиться между метками «MAX» и «MIN».
2. Проверьте уровень охлаждающей жидкости. Если уровень жидкости ниже метки «MIN», немедленно долейте жидкость.

### Интервал между обслуживаниями

Замена: через 5 лет или через 200 000 км пробега.

- Только для РФ:

- Бензиновый двигатель: Замена каждые 90000 км или 72 месяца, в зависимости от того, что наступит ранее.

## Бензиновый двигатель



- Дизельный двигатель: Замена каждые 60000 км или 72 месяца, в зависимости от того, что наступит ранее.

Дизельный двигатель (D20DTR)	8,5 л	Оригинальная охлаждающая жидкость Ssangyong Антифриз SYC-1025, антифриз : вода = 50 : 50 НА ОСНОВЕ ОРГАНИЧЕСКОЙ КИСЛОТЫ, ЦВЕТ: ГОЛУБОЙ
Дизельный двигатель (D20DT)	10,5–11,0 л	
Дизельные модели (D27DT, D27DTP)	11,0–11,5 л	
Бензиновые модели (G32D)	11,5–12 л	

Проверка: ежедневно перед поездкой.

Долив: по необходимости.

## Долив

В качестве охлаждающей жидкости используйте только мягкую воду разведенную в пропорции 50/50 с антифризом указанной в спецификациях марки.

1. После того как двигатель остынет, медленно поверните и приоткройте крышку расширительного бачка. При этом может слышаться шипение.
2. Когда шипящий звук прекратится, полностью снимите крышку с бачка.
3. Долейте в расширительный бачок смесь мягкой воды и антифриза в пропорции 50/50.
4. Если ничего необычного не происходит, плотно закройте крышку расширительного бачка.

### ОСТОРОЖНО

Избегайте попадания охлаждающей жидкости на окрашенные поверхности кузова автомобиля.

### ВНИМАНИЕ

Если уровень охлаждающей жидкости будет слишком низким, двигатель перегреется. Если указатель температуры охлаждающей жидкости, расположенный на комбинации приборов, показывает резкое повышение температуры, немедленно проверьте уровень охлаждающей жидкости. Используйте только оригинальные жидкости и антифризы Ssangyong. При использовании охлаждающих жидкостей разных типов могут возникнуть химические реакции, в результате которых появляется осадок, что может привести к закупориванию каналов системы охлаждения двигателя. Это может вызвать перегрев двигателя.

### ВНИМАНИЕ

- Возможен выброс горячей жидкости и пара, находящихся под давлением, что может привести к серьезному ожогу. Не снимайте крышку расширительного бачка, пока двигатель и радиатор не остыли.
- Используйте только оригинальные жидкости и антифризы Ssangyong.

# ВОЗДУХООЧИСТИТЕЛЬ

## Дизельный двигатель

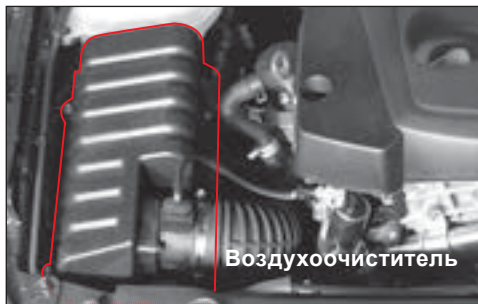

## Бензиновый двигатель

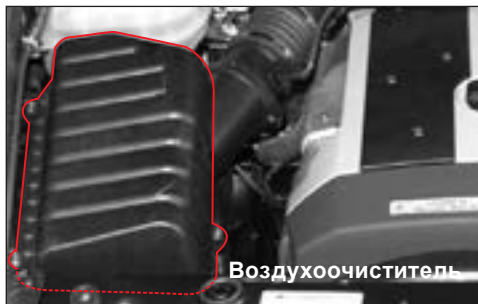

## Очистка

См. раздел «ГРАФИК ТЕХНИЧЕСКОГО ОБСЛУЖИВАНИЯ».

Очистите фильтрующий элемент струей сжатого воздуха, подавая воздух на фильтр в направлении, противоположном обычному направлению потока воздуха, проходящего через фильтр (см. рис.).

### ⚠ ВНИМАНИЕ

- Не эксплуатируйте двигатель без фильтрующего элемента или с неправильно установленным фильтрующим элементом. Это может привести к повреждению двигателя или вызвать возгорание.
- Не допускайте попадания каких-либо предметов в корпус воздухоочистителя. Это может привести к остановке или выходу двигателя из строя.

### ⚠ ОСТОРОЖНО

- Если подавать сжатый воздух со стороны обычного подвода воздуха, двигатель может быть поврежден в результате попадания в него инородных частиц и загрязнений.
- Убедитесь в правильном выборе направления подачи сжатого воздуха для очистки фильтрующего элемента фильтра.

### ⚠ ОСТОРОЖНО

При эксплуатации автомобиля в тяжелых условиях:

- движение в условиях повышенной загазованности или по бездорожью;
- движение в условиях повышенного содержания песка и пыли в воздухе чаще проверяйте состояние воздухоочистителя, при необходимости замените его фильтрующий элемент.

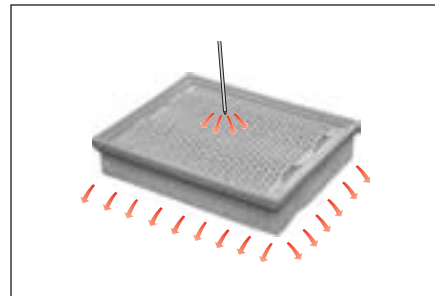

При эксплуатации автомобиля в условиях повышенной запыленности и на песчаной местности указанные интервалы между заменами необходимо сократить. Если фильтрующий элемент сильно загрязнен, сначала вытряхните из него скопившуюся пыль. Протрите внутренние поверхности корпуса воздухоочистителя влажной ветошью.

Очистите фильтрующий элемент струей сжатого воздуха, подавая воздух в направлении противоположном обычному направлению потока проходящего через фильтр воздуха.

Очистите фильтрующий элемент струей сжатого воздуха, подавая воздух в направлении противоположном обычному направлению потока воздуха, проходящего через фильтр, как показано выше.

#### **⚠ ВНИМАНИЕ**

- Двигатель может быть поврежден.
- Не эксплуатируйте автомобиль без установки фильтрующего элемента воздухоочистителя.

### **Замена**

1. Выверните болты и снимите крышку.
2. Замените фильтрующий элемент воздухоочистителя новым. Убедитесь в том, что новый фильтрующий элемент занял правильное положение в корпусе воздухоочистителя.
3. Установите крышку на место и затяните крепежные болты.

# РАБОЧАЯ ЖИДКОСТЬ ГИДРОУСИЛИТЕЛЯ РУЛЕВОГО УПРАВЛЕНИЯ

## Дизельный двигатель



## Бензиновый двигатель

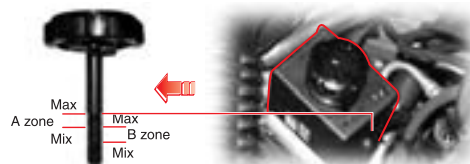

Припаркуйте автомобиль на ровной горизонтальной площадке, заглушите двигатель и проверьте уровень жидкости в бачке. Уровень жидкости в бачке должен находиться между метками «MIN» и «MAX» на измерительном шупе, встроенном в крышку бачка. Если уровень жидкости опускается ниже метки «MIN», долийте в бачок жидкость, рекомендованную изготовителем. Используйте только указанную в спецификациях жидкость. Уровень жидкости может находиться на различном расстоянии между метками «MIN» и «MAX» и зависит от температуры рабочей жидкости.

## Спецификации и заправочные объемы

Спецификации	PSF-3, ATF Dexron II, либо Total Fluide DA или Shell LHM-S для регионов где температура опускается ниже -20°C.
Заправочная емкость (л)	Приблизительно 1,0 л

### ОСТОРОЖНО

- Будьте осторожны, чтобы не допустить попадания частиц грязи и других предметов в бачок во время долива жидкости.
- Уровень жидкости не должен превышать отметку MAX.
- Не допускайте попадания жидкости на лакокрасочное покрытие кузова.
- После долива жидкости плотно закройте крышку.
- Если жидкость часто опускается ниже допустимого уровня, систему необходимо проверить в салоне дилера Ssangyong или в авторизованном сервисном центре Ssangyong.
- При эксплуатации автомобиля в регионах с температурой окружающего воздуха ниже -20°C необходимо использовать в системе гидроусилителя жидкость с более высоким индексом вязкости и низкой точкой застывания TOTAL FLUIDE DA или SHELL LHM-S вместо жидкости ATF DEXRON II.
- Жидкости TOTAL FLUIDE DA и SHELL LHM-S не допускается смешивать между собой.



# ТОПЛИВНЫЙ ФИЛЬТР И ТОПЛИВОПОДКАЧИВАЮЩИЙ НАСОС (без дополнительного водоотделителя)

## ДИЗЕЛЬНЫЕ МОДЕЛИ D20DTR, D27DT, D27DTP

- Производите слив воды из топливного фильтра при каждой замене моторного масла.
- После замены топливного фильтра прокачайте систему при помощи топливopодкачивающего насоса до тех пор пока не почувствуете значительно возросшее сопротивление прокачке.

### **⚠ ОСТОРОЖНО**

- Соблюдайте интервалы, установленные для замены топливного фильтра.
- Производите слив воды из топливного фильтра при каждой замене моторного масла.
- После замены топливного фильтра или слива воды прокачайте систему при помощи топливopодкачивающего насоса до тех пор, пока не почувствуете значительно возросшее сопротивление прокачке.

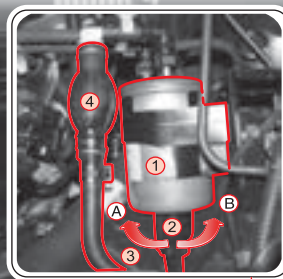

- Ⓐ Направление открывания сливного отверстия
- Ⓑ Направление закрывания сливного отверстия
- ① Топливный фильтр
- ② Пробка отверстия для слива воды
- ③ Эл. разъем
- ④ Топливopодкачивающий насос

Топливный фильтр

### Функция водоотделения

Если вода, содержащаяся в топливе, попадает в двигатель и систему впрыска, она может вызвать серьезные повреждения. Топливный фильтр обеспечивает отделение воды от топлива и не допускает ее попадания в цилиндры двигателя. Когда вода внутри отстойника топливного фильтра поднимается выше определенного уровня, загорается соответствующая контрольная лампа и подается звуковое предупреждение. Как только появится данный предупреждающий сигнал, сразу же слейте воду из топливного фильтра. Более подробная информация о выполнении данной процедуры приведена в разделе «Слив воды из топливного фильтра» настоящего Руководства.

### Условия при которых используется топливopодкачивающий насос

1. После полной выработки топлива.
2. После слива воды из топливного фильтра.
3. После замены фильтрующего элемента топливного фильтра.

Перед запуском двигателя заполните топливопроводы, прокачав систему при помощи топливopодкачивающего насоса, сжимая и отпуская его, пока не почувствуете значительно возросшее сопротивление прокачке.

## ДИЗЕЛЬНЫЕ МОДЕЛИ D27DT, D27DTP

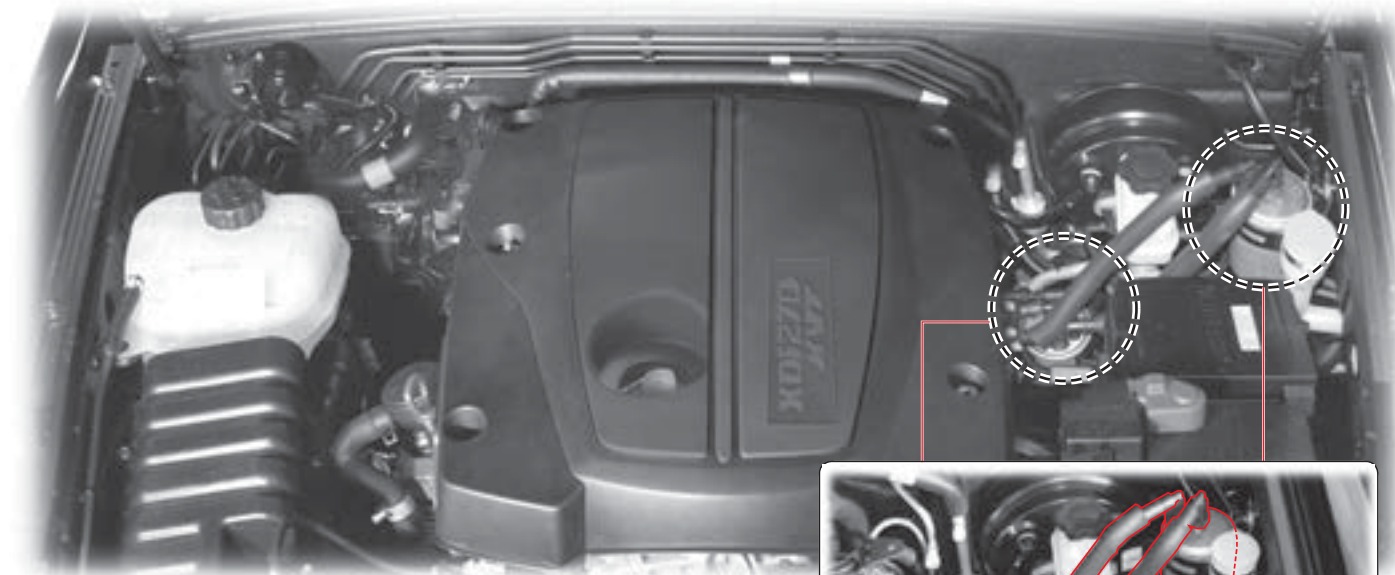

### Условия, при которых используется топливopодкачивающий насос

1. После полной выработки топлива.
2. После слива воды из топливного фильтра.
3. После замены фильтрующего элемента топливного фильтра.

Перед запуском двигателя заполните топливопроводы, прокачивая систему при помощи топливopодкачивающего насоса, до тех пор, пока не почувствуете значительно возросшее сопротивление прокачке.

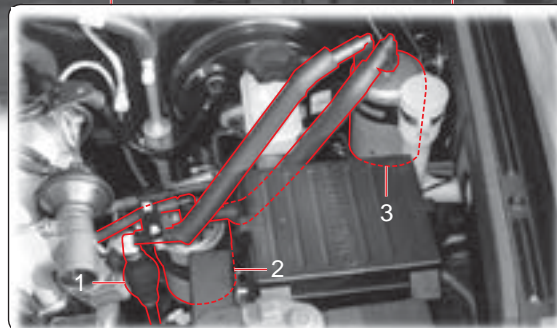

1. Топливopодкачивающий насос
2. Топливный фильтр
3. Водоотделитель (отстойник)

## ТОПЛИВНЫЙ ФИЛЬТР

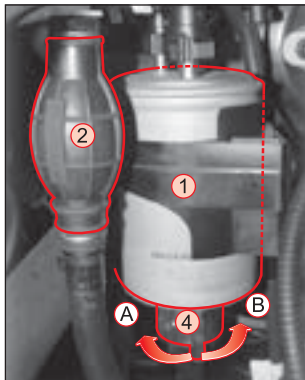

1. Топливный фильтр
  2. Топливодкачивающий насос
  4. Пробка сливного отверстия
- A. Направление открывания сливного отверстия  
B. Направление закрывания сливного отверстия

Попадание взвешенных частиц, содержащихся в топливе, в цилиндры двигателя или в систему впрыска топлива может привести к серьезным повреждениям соответствующих деталей. Соблюдайте указанные в графике технического обслуживания интервалы между заменами топливного фильтра.

При замене топливного фильтра следите за тем, чтобы скопившиеся в фильтре и на наружных поверхностях грязь и взвешенные частицы не попали в контур подачи топлива к двигателю.

Выполните прокачку системы при помощи топливодкачивающего насоса, сжимая и разжимая его, пока не почувствуете значительно возросшее сопротивление прокачке.

- Интервал между обслуживаниями

**ЕС:**

Замена через каждые 30 000 км пробега. (Слив воды из топливного фильтра: при выполнении операций по замене моторного масла).

<b>Общие</b>	Замена через каждые 25 000 км пробега. (Слив воды из топливного фильтра: при выполнении операций по замене моторного масла).
<b>Только для РФ</b>	Через каждые 20000км или 24 месяца, в зависимости от того, что наступит ранее (интервалы между обслуживаниями необходимо сократить при тяжелых условиях эксплуатации). Слив воды из топливного фильтра осуществляется при каждом периодическом сервисном обслуживании.

### Функция водоотделения

Если вода, содержащаяся в топливе, попадает в двигатель и систему впрыска, она может вызвать серьезные повреждения. Топливный фильтр обеспечивает отделение воды от топлива и не допускает ее попадания в цилиндры двигателя.

#### **ОСТОРОЖНО**

- Соблюдайте интервалы для замены топливного фильтра, указанные в графике технического обслуживания.
- Производите слив воды из топливного фильтра каждый раз, когда выполняется замена моторного масла.
- После замены топливного фильтра или слива воды закачайте топливо в систему, сжимая и разжимая топливодкачивающий насос, пока не почувствуете значительное сопротивление прокачке.

#### **ОСТОРОЖНО**

- Будьте осторожны, чтобы не допустить попадания каких-либо предметов в бачок во время долива жидкости.
- Уровень жидкости не должен быть выше метки «MAX».
- Не допускайте попадания жидкости на окрашенные поверхности кузова.
- После долива жидкости плотно закройте крышку бачка.
- Если уровень жидкости часто опускается ниже допустимого, систему необходимо проверить в салоне дилера Ssangyong или в авторизованном сервисном центре Ssangyong.

## ВОДОУДЕЛИТЕЛЬ (ОТСТОЙНИК)

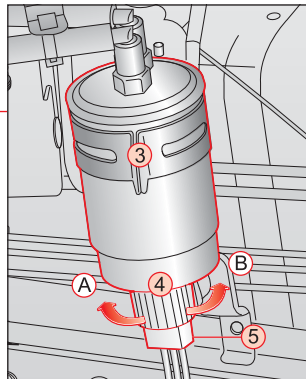
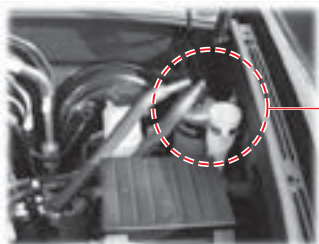

3. Водоотделитель (отстойник)
  4. Пробка сливного отверстия
  5. Эл. разъем
- A. Направление открывания сливного отверстия  
B. Направление закрывания сливного отверстия

Водоотделитель используется для снижения содержания воды в топливе, подаваемом в систему впрыска. Он обеспечивает дополнительный объем для сбора воды. Водоотделитель оборудован датчиком наличия воды, который в соответствующих случаях предупреждает водителя о необходимости слива воды.

Как только вода в отстойнике поднимется выше определенного уровня, на комбинации приборов загорится контрольная лампа наличия воды в топливном фильтре.

- Интервалы между заменами.  
Замена через каждые 150 000 км пробега или через 5 лет.

### Расположение:

За топливным фильтром (между топливным фильтром и перегородкой) в моторном отсеке (со стороны впускного коллектора).

### Слив воды из водоотделителя

Производите слив воды из водоотделителя каждый раз, когда выполняется замена моторного масла.

После слива воды закачивайте топливо, сжимая и разжимая топливopодкачивающий насос, пока не появится значительное сопротивление прокачке. Не запускайте двигатель, пока не выполните данную процедуру. Более подробное описание процедуры слива воды приведено в разделе «Слив воды из топливного фильтра» главы, содержащей информацию о контрольной лампе наличия воды в топливном фильтре.

#### **⚠ ОСТОРОЖНО**

- Соблюдайте указанные в графике технического обслуживания интервалы для замены водоотделителя.
- Производите слив воды из водоотделителя каждый раз, когда выполняется замена моторного масла.
- После замены водоотделителя или слива воды закачайте топливо в систему, сжимая и разжимая топливopодкачивающий насос, пока не появится значительное сопротивление прокачке.

## ТОПЛИВНЫЙ ФИЛЬТР

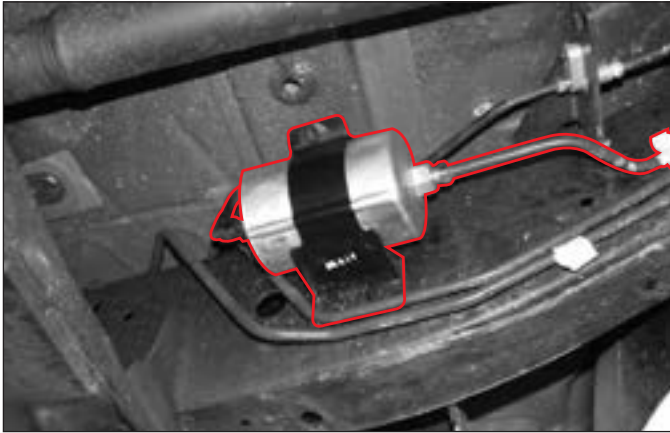

Если фильтр засорился, подача топлива уменьшится, основные компоненты системы могут быть повреждены из-за попадания скопившихся частиц грязи, а также снизится эффективность действия каталитического нейтрализатора.

Соблюдайте интервалы для замены топливного фильтра, указанные в графике технического обслуживания.

### Интервал между обслуживаниями

<b>Замена</b>	Через каждые 100 000 км пробега (при использовании топлива недостаточно высокого качества производите замену через каждые 30 000 км).
<b>Только для РФ</b>	Через каждые 30000км или 24 месяца, в зависимости от того, что наступит ранее (интервалы между обслуживаниями необходимо сократить при тяжелых условиях эксплуатации).

### ОСТОРОЖНО

Для замены используйте только оригинальные запасные части Ssangyong, соблюдая установленные интервалы между заменами.

# ПРИВОДНОЙ РЕМЕНЬ (ДЛЯ БЕНЗИНОВЫХ МОДЕЛЕЙ)/ПЕДАЛЬ ТОРМОЗА И ПЕДАЛЬ СЦЕПЛЕНИЯ

## РЕМЕНЬ ПРИВОДА ВСПОМОГАТЕЛЬНЫХ АГРЕГАТОВ

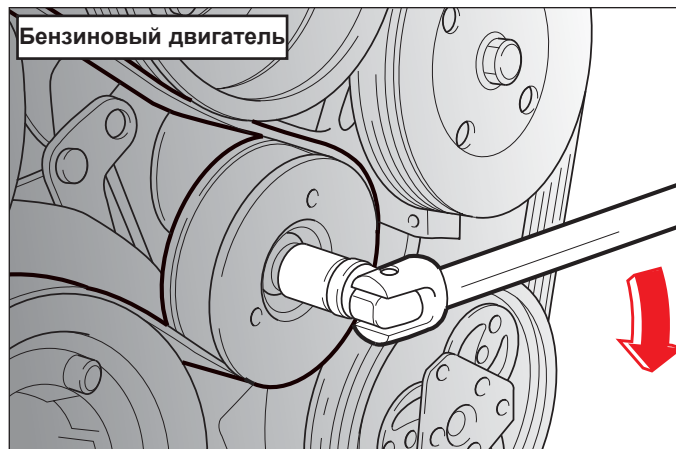

Никаких специальных операций по регулировке натяжения ремня не требуется, необходимо просто проверять ремень на наличие повреждений и следов износа, а также величину прогиба ремня путем нажатия на него, при необходимости замените ремень.

### Замена ремня: бензиновый двигатель

Для ослабления натяжения установите специальное приспособление на натяжитель ремня и поверните его по часовой стрелке, затем снимите ремень.

#### **⚠ ВНИМАНИЕ**

Если во время проверки приводного ремня двигатель будет случайно запущен, то это может привести к получению травм от вращающихся деталей. Обязательно извлекайте ключ из замка зажигания.

## ПЕДАЛЬ ТОРМОЗА

### Проверка свободного хода педали тормоза

Заглушите двигатель и нажмите педаль тормоза несколько раз, чтобы устранить разряжение в вакуумном усилителе тормозной системы. Прилагая небольшое усилие, нажмите педаль тормоза рукой и измерьте расстояние, которое она пройдет до момента, когда почувствуете резкое увеличение сопротивления ее нажатию. Если величина свободного хода больше или меньше указанного в спецификациях значения, предоставьте автомобиль в салон дилера Ssangyong или в авторизованный сервисный центр Ssangyong для выполнения регулировки привода тормозной системы.

Свободный ход педали тормоза	1–4 мм
------------------------------	--------

## ПЕДАЛЬ СЦЕПЛЕНИЯ

### Проверка свободного хода педали тормоза

Нажмите педаль рукой до тех пор, пока не почувствуете значительное сопротивление со стороны сцепления, и убедитесь, что величина свободного хода соответствует значению, указанному в спецификациях.

Если величина свободного хода больше или меньше указанного в спецификациях значения, предоставьте автомобиль в салон дилера Ssangyong или в авторизованный сервисный центр Ssangyong для выполнения регулировки сцепления и его привода.

Свободный ход педали сцепления	5–10 мм
--------------------------------	---------

# СТОЯНОЧНЫЙ ТОРМОЗ/КАТАЛИТИЧЕСКИЙ НЕЙТРАЛИЗАТОР

## СТОЯНОЧНЫЙ ТОРМОЗ

Проверьте регулировку привода стояночного тормоза по количеству щелчков, которые слышны при его переводе из исходного положения в рабочеe.

Кроме того, система стояночного тормоза должна самостоятельно удерживать автомобиль от скатывания при остановке на достаточно крутом склоне. Если количество щелчков больше или меньше указанного в спецификациях значения, предоставьте автомобиль в салон дилера Ssangyong или в авторизованный сервисный центр Ssangyong для выполнения регулировки стояночного тормоза.

Ход

4–7 щелчков при приложении усилия в 20 кг

## КАТАЛИТИЧЕСКИЕ НЕЙТРАЛИЗАТОРЫ

Каталитический нейтрализатор устанавливается между выпускным коллектором и дополнительным глушителем. Каталитический нейтрализатор состоит из блоков с сотовой структурой, изготовленных из керамического материала, которые упруго закреплены на арматурной сетке.

Частицы благородных металлов, вкрапленные в материал блоков, позволяют ускорять процессы окисления, в результате которых снижается содержание монооксида углерода (СО) и других вредных веществ в составе отработавших газов.

Применение этилированного топлива на автомобилях, оборудованных каталитическим нейтрализатором и рассчитанных на использование неэтилированного топлива, приведет к выходу из строя нейтрализатора и компонентов системы электронного управления.

**Каталитический нейтрализатор или автомобиль могут быть повреждены при несоблюдении следующих требований:**

Необходимо как можно быстрее проконсультироваться с представителями дилера или авторизованного сервисного центра Ssangyong в случае появления пропусков зажигания, неустойчивой работы двигателя при холодном запуске, значительного снижения мощности двигателя или любых других отклонений, связанных с неисправностями системы зажигания.

При необходимости, движение может быть продолжено в течение короткого времени на низких скоростях и с низкой частотой вращения коленчатого вала.

**Поэтому не допускайте:**

- частого повторения холодных запусков двигателя;
- слишком длительного проворачивания коленчатого вала стартером во время попыток запуска двигателя (при этом происходит впрыск топлива в цилиндры);
- полного опорожнения топливного бака (неустойчивая работа двигателя приводит к перегреву);
- запуска двигателя методом буксировки (несгоревшее топливо может попасть в каталитический нейтрализатор): используйте комплект проводов для запуска двигателя от внешнего источника.

Выполняйте все работы по обслуживанию только в салонах дилера Ssangyong или в авторизованных сервисных центрах Ssangyong. В этом случае вы будете уверены, что все компоненты системы электрооборудования автомобиля, системы впрыска и системы зажигания будут работать исправно, в низком уровне вредных выбросов, создаваемых вашим автомобилем, и в том, что будет обеспечен долгий срок службы каталитического нейтрализатора.

# ЖИДКОСТЬ ГИДРОПРИВОДА ТОРМОЗНОЙ СИСТЕМЫ И СЦЕПЛЕНИЯ (МКП)

## Дизельный двигатель

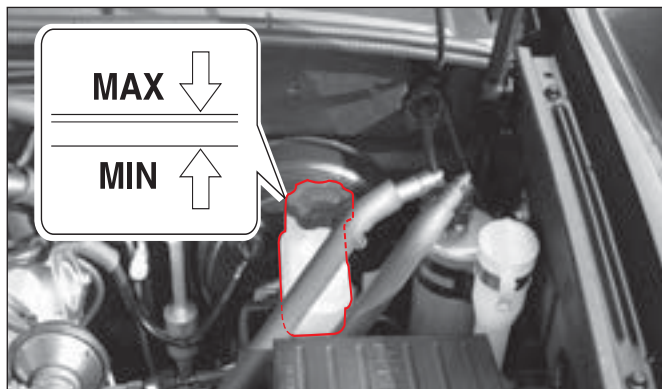

## Бензиновый двигатель

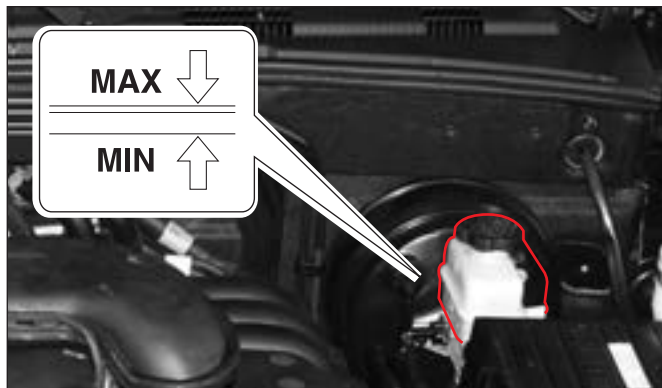

## Спецификации и периодичность замены

Спецификации		DOT 4
Интервалы между ТО		Один раз в два года
Только для РФ:	Бензиновый двигатель:	Через каждые 30000км или 24 месяца, в зависимости от того, что наступит ранее (интервалы между обслуживаниями необходимо сократить при тяжелых условиях эксплуатации).
	Дизельный двигатель:	Через каждые 20000км или 24 месяца, в зависимости от того, что наступит ранее (интервалы между обслуживаниями необходимо сократить при тяжелых условиях эксплуатации).

## Проверка уровня и долив

- Уровень жидкости в бачке должен находиться между метками «MIN» и «MAX».
- Для проверки уровня установите автомобиль на ровной горизонтальной площадке. Если уровень жидкости опустился ниже метки «MIN», долейте в бачок жидкость, рекомендованную производителем. Используйте только указанную в спецификациях жидкость.

### **⚠ ОСТОРОЖНО**

- Будьте осторожны, чтобы не допустить попадания каких-либо предметов в бачок во время долива жидкости.
- Уровень жидкости не должен быть выше метки «MAX».
- Не допускайте попадания жидкости на окрашенные поверхности кузова.
- После долива жидкости плотно закройте крышку бачка.
- Если уровень жидкости часто опускается ниже допустимого, систему необходимо проверить у дилера Ssangyong или в авторизованном сервисном центре Ssangyong.

### **⚠ ВНИМАНИЕ**

- Используйте только оригинальную тормозную жидкость Ssangyong.
- Не допускайте попадания жидкости на кожу или в глаза. При попадании на кожу или в глаза сразу же обильно промойте их водой. При появлении раздражения обратитесь к врачу.
- Уровень жидкости постепенно снижается по мере износа тормозных колодок. Резкое падение уровня жидкости может означать утечку в системе. В этом случае необходимо обратиться к дилеру Ssangyong или в авторизованный сервисный центр Ssangyong для проверки системы.



# МАСЛО РАЗДАТОЧНОЙ КОРОБКИ

## МАСЛО РАЗДАТОЧНОЙ КОРОБКИ

### Спецификации и заправочный объем

<b>Спецификации</b>	Оригинальная жидкость Ssangyong (ATF DEXRON II или III)		
<b>Заправочный объем</b>	Дизельный двигатель с непосредственным впрыском, бензиновый двигатель	Part Time	1,4 л
		Full time (TOD)	
		AWD	1,1 л

# ЖИДКОСТЬ ОМЫВАТЕЛЕЙ СТЕКОЛ

## ЖИДКОСТЬ ОМЫВАТЕЛЕЙ СТЕКОЛ

### Дизельный двигатель



### Бензиновый двигатель



Ежедневно проверяйте уровень жидкости в бачке омывателей и по мере необходимости доливайте указанную в спецификациях жидкость.

При низких температурах следует использовать жидкость, рекомендованную для использования в зимний период.

#### **⚠ ВНИМАНИЕ**

- Жидкость омывателей содержит легковоспламеняющиеся вещества, добавляемые для предотвращения ее замерзания. При контакте жидкости с открытым пламенем может произойти возгорание. При проверке уровня жидкости следите за тем, чтобы рядом с бачком омывателей не использовались источники открытого огня.
- При использовании антифриза в качестве моющей жидкости обзор через ветровое стекло ухудшится, что может привести к возникновению аварийной ситуации.

#### **⚠ ОСТОРОЖНО**

- При использовании обычной воды в качестве моющей жидкости зимой она замерзнет, что приведет к повреждению бачка и электропривода насоса омывателей. Используйте только жидкости, указанные в спецификациях.
- Если включить электромотор привода насоса омывателей, когда бачок пуст, электромотор может выйти из строя в результате перегрева. Не следует включать электромотор привода насоса омывателя при отсутствии жидкости в бачке.
- Не включайте очистители стекол, когда в бачке омывателей отсутствует жидкость. Это может привести к повреждению стекла. Используйте очистители стекол только после того, как поверхность стекла достаточно смочена жидкостью.
- При доливе жидкости в бачок омывателей следите за тем, чтобы капли жидкости не попали на двигатель или окрашенные поверхности кузова автомобиля. При попадании жидкости на руки или другие открытые участки тела промойте их чистой водой.
- Для омывателя заднего стекла отдельный бачок для жидкости не предусмотрен. Бачок с жидкостью омывателя ветрового стекла одновременно является бачком омывателя заднего стекла.

# АККУМУЛЯТОРНАЯ БАТАРЕЯ

## Дизельный двигатель

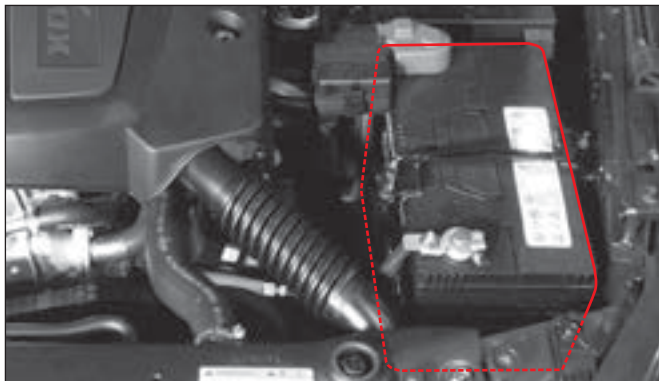

## Бензиновый двигатель

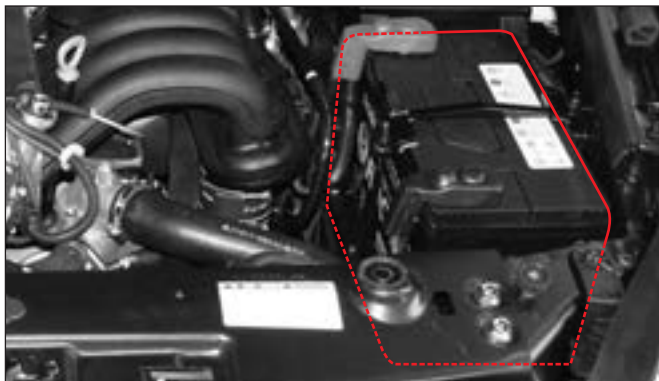

Если на комбинации приборов зажглась контрольная лампа (  ), значит, в системе зарядки аккумуляторной батареи возникли неисправности. Если контрольная лампа загорается во время движения автомобиля, выключите все дополнительные электрические устройства и обратитесь к дилеру Ssangyong или в авторизованный сервисный центр Ssangyong для проверки системы.

## Техническое обслуживание аккумуляторной батареи

- Убедитесь в том, что клеммы проводов аккумуляторной батареи надежно закреплены.
- При окислении клемм и выводов аккумуляторной батареи очистите их проволочной щеткой или наждачной бумагой.
- Отсоединяйте провода от батареи только после извлечения ключа из замка зажигания. Если при отсоединении проводов ключ находится в положении «ON» или «ACC», может произойти внезапный скачок напряжения, что приведет к выходу из строя различных электрических устройств.
- Проверьте корпус аккумуляторной батареи на наличие трещин или повреждений иного рода. При необходимости замените ее. Чтобы удалить электролит с поверхности аккумуляторной батареи, наденьте резиновые перчатки и протрите корпус батареи ветошью, смоченной в мыльном растворе.

## Спецификации

Спецификации	12 В пост. тока
Емкость	90 А ч

### ВНИМАНИЕ

- В состав электролита аккумуляторной батареи входит серная кислота, которая при попадании на кожу может вызывать ожоги. Выделяющийся во время работы аккумуляторной батареи газ при попадании искр может взорваться. Соблюдайте осторожность, чтобы не получить травму. Не допускайте наличия источников открытого пламени, искр и не курите в непосредственной близости от аккумуляторной батареи.
- Слабо закрепленные провода аккумуляторной батареи могут привести к образованию искр. Искры могут стать причиной воспламенения и взрыва образующегося газа. Проверяйте надежность крепления клемм проводов.
- При необходимости проверки моторного отсека в ночное время не используйте зажигалку, а заранее запаситесь переносным фонарем.
- В состав электролита входит сильно концентрированная кислота; следите за тем, чтобы электролит не попал на кожу или лакокрасочное покрытие кузова автомобиля. При попадании кислоты на кожу тщательно промойте пораженный участок чистой водой и обратитесь к врачу. При попадании кислоты на окрашенные поверхности кузова их также необходимо промыть.
- При работе с аккумуляторной батареей необходимо надевать защитные очки. Рабочее помещение должно хорошо проветриваться.

### ОСТОРОЖНО

- Отсоединение провода от аккумуляторной батареи при работающем двигателе может привести к повреждению электрооборудования.
- При отсоединении проводов в первую очередь необходимо отсоединять кабель от «отрицательной» клеммы аккумуляторной батареи. Не перепутайте «положительный» провод с «отрицательным».
- Ни в коем случае не следует менять полярность аккумуляторной батареи (то есть, при подключении менять местами «положительный» и «отрицательный» провода). Не допускайте короткого замыкания аккумуляторной батареи.
- При очень низкой наружной температуре воздуха емкость аккумуляторной батареи снижается, и электролит может замерзнуть.
- Следите за поддержанием требуемого уровня электролита. Если уровень электролита превышает метку «MAX», он может выходить наружу во время подзарядки аккумуляторной батареи, а при чрезмерной зарядке батарея может взорваться.
- Используйте на автомобиле только те аккумуляторные батареи, характеристики которых соответствуют указанным в спецификациях. В противном случае может произойти возгорание.

## СВЕЧИ ЗАЖИГАНИЯ



Свечи зажигания должны периодически проверяться на наличие нагара. При значительном нагаре может ухудшаться искрообразование.

При необходимости очистите электроды при помощи проволочной щетки для чистовой обработки и осторожно удалите нагар с изолятора при помощи надфиля. Затем свечи зажигания необходимо продуть струей сжатого воздуха и начисто вытереть верхнюю часть изоляторов. Отрегулируйте зазор между электродами свечей.

## Интервал между обслуживаниями

<b>Замена (G32D)</b>	Замена через каждые 30 000 км пробега	
<b>Спецификации (G32D)</b>	NGK:	BKUR5ETZ-10
	Межэлектродный зазор	1±0,1 мм

### **⚠ ОСТОРОЖНО**

- При замене свечей зажигания отсоедините провод от «отрицательной» клеммы аккумуляторной батареи и отключите все электрические приборы.
- Прежде чем начать замену свечей зажигания, рекомендуется подождать, пока двигатель полностью не остынет (во избежание ожогов).
- Используйте свечи зажигания только указанного в спецификациях типа.
- Перед началом работ очищайте поверхности вокруг отверстий под установку свечей зажигания.

### **⚠ ВНИМАНИЕ**

Свечи зажигания могут быть очень горячими. Соблюдайте осторожность, чтобы не получить ожог.

# БЛОК РЕЛЕ И ПРЕДОХРАНИТЕЛЕЙ

Если не работает какой-либо из компонентов системы электрооборудования, проверьте состояние соответствующего предохранителя. Если предохранитель перегорел, замените его предохранителем того же номинала.



Блок реле и предохранителей моторного отсека, блок предохранителей PTC



Блок предохранителей моторного отсека расположен с правой стороны отсека, а блок предохранителей PTC установлен на аккумуляторной батарее.



Внутренний блок предохранителей расположен в панели приборов с левой стороны, а блок реле закреплен на полу под панелью приборов также с левой стороны.

## **⚠ ОСТОРОЖНО**

- При обнаружении неисправности в системе электрооборудования следует в первую очередь проверить исправность соответствующего предохранителя. Если предохранитель перегорел, замените его новым того же номинала.
- Не следует извлекать предохранитель из гнезда, когда включен соответствующий потребитель тока, иначе можно вывести его из строя. Предварительно необходимо извлечь ключ из замка зажигания и выключить все потребители тока.
- Номинал нового предохранителя обязательно должен совпадать с номиналом заменяемого предохранителя.
- Если новый предохранитель снова перегорает через непродолжительное время, необходимо обратиться в салон дилера Ssangyong или в авторизованный сервисный центр Ssangyong для проверки и ремонта системы электрооборудования.

## ПРОВЕРКА И ЗАМЕНА ПРЕДОХРАНИТЕЛЕЙ

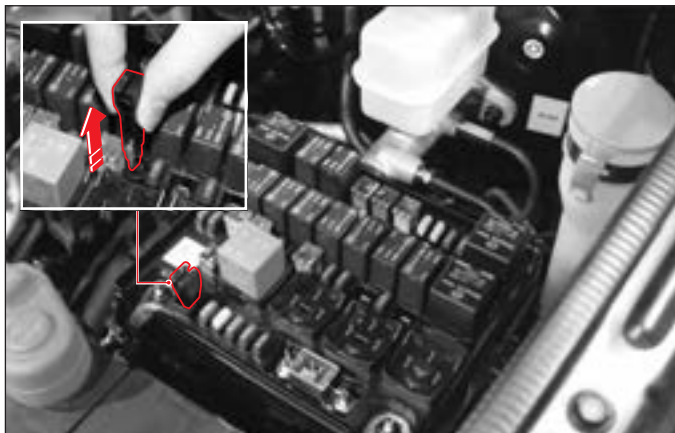

1. Выключите все потребители тока и извлеките ключ из замка зажигания.
2. Откройте крышку блока реле и предохранителей.
3. Определите, какой из предохранителей необходимо проверить.
4. Извлеките данный предохранитель при помощи специального пинцета.
5. Осмотрите предохранитель и определите его исправность.
6. Если предохранитель исправен, установите его на место.
7. Если предохранитель перегорел, определите его номинал и замените новым с таким же номиналом.

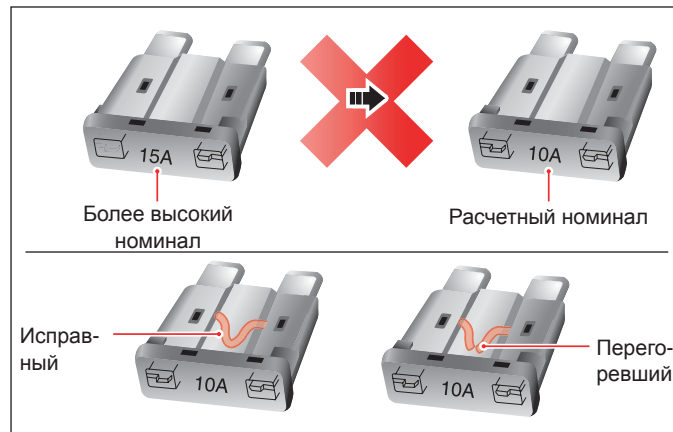

### **⚠ ВНИМАНИЕ**

- Установка предохранителя с несоответствующим номиналом может привести к неисправностям в системе электрооборудования и к возникновению пожара.
- Использование предохранителей других типов или с другим номиналом может привести к неисправностям в системе электрооборудования и возгоранию. Заменяйте перегоревший предохранитель только предохранителем с таким же номиналом.

### **ВАЖНО**

В блоке реле и предохранителей моторного отсека хранятся запасные предохранители. Обязательно пополняйте количество запасных предохранителей по мере их использования. Номинал предохранителя указан на его верхней части.

## ДАВЛЕНИЕ ВОЗДУХА В ШИНАХ



### Давление воздуха в шинах

Тип	Давление воздуха в шинах	Шины	Диски
Обычное колесо	2,2 бар	235/75R 16	7,0J x 16
		255/70R 16	7,0J x 16
		255/60R 18	7,5J x 18
Аварийное колесо	4,13 бар	175/90R 16	5.5J x 16

#### **⚠ ОСТОРОЖНО**

- Необходимо поддерживать указанное в спецификациях давление воздуха в шинах, поскольку это оказывает значительное влияние на комфортность и безопасность движения, а также способствует увеличению срока службы шин. Отклонение величины давления воздуха в шинах от указанного значения приводит к повышенному износу шин, снижает безопасность движения, ухудшает управляемость автомобиля и комфортность движения, а также повышает расход топлива. Перед каждой поездкой убеждайтесь в том, что в шинах поддерживается необходимое давление воздуха.
- Перед дальней поездкой необходимо проверить и отрегулировать давление воздуха в шинах, в т. ч. в шине запасного колеса (проверку необходимо выполнять, пока шины не нагреты).
- Давление воздуха в шине аварийного запасного колеса также должно соответствовать значению, указанному в спецификациях.

#### **ВАЖНО**

Давление воздуха в шинах следует проверять при помощи специального манометра, до того как они нагреются во время движения.



## ПРОВЕРКА СТЕПЕНИ ИЗНОСА ШИН



Шины автомобиля оснащены встроенными индикаторами износа, расположенными в канавках рисунка протектора. Шины следует заменять, когда высота индикаторов износа в двух или более расположенных рядом канавках начинает приближаться к высоте наружной части протектора.

### ⚠ ВНИМАНИЕ

- Совершать поездки на автомобиле с изношенными или поврежденными шинами крайне опасно, это может привести к аварии. Кроме того, может произойти разрыв поврежденной шины.
- Регулярно проверяйте шины на наличие в них повреждений (застрававшие инородные предметы, проколы, порезы, трещины, выпуклости на боковинах) и заменяйте их по мере необходимости.

## ПЕРЕСТАНОВКА КОЛЕС

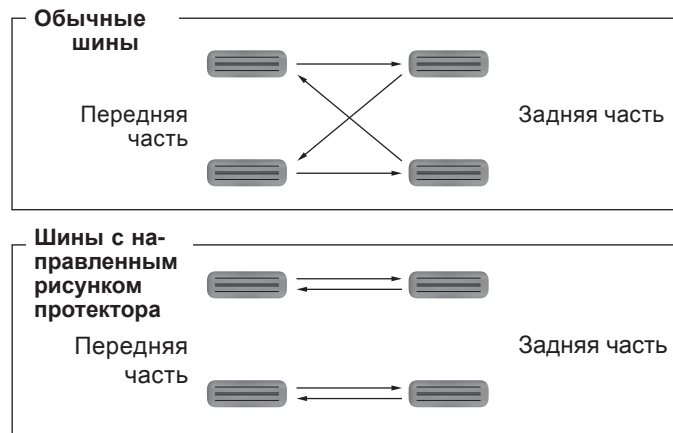

Чтобы уменьшить неравномерность износа шин и продлить их срок эксплуатации, необходимо выполнять осмотр и перестановку колес через каждые 5000 км.

### ⚠ ВНИМАНИЕ

- Замену и перестановку колес необходимо выполнять в авторизованном сервисном центре Ssangyong или в специализированной шиномонтажной мастерской.
- Использование шин различных типоразмеров может привести к потере управления во время движения. На всех колесах автомобиля должны быть установлены шины одинакового типоразмера от одного производителя.

## ЗАПАСНОЕ КОЛЕСО

Аварийное запасное колесо предназначено только для использования в экстренных случаях. Не используйте его для движения в обычном режиме. Аварийное колесо должно быть заменено обычным при первой же возможности.

Периодически проверяйте состояние запасного колеса и давление воздуха в нем, храните его всегда готовым к использованию. Подробные инструкции по установке запасного колеса приведены в данном Руководстве в главе «Действия в экстремальных ситуациях».

### ОСТОРОЖНО

- После замены колеса обязательно отрегулируйте давление воздуха в шине в соответствии указанным в спецификациях значением. В противном случае могут быть повреждены подвеска и компоненты трансмиссии.
- После установки аварийного колеса продолжайте движение на скорости не превышающей значение 60 км/ч.

## ЗИМНИЕ ШИНЫ

При движении по заснеженным или обледенелым дорогам используйте зимние шины.

Зимние шины должны устанавливаться на все колеса автомобиля.

### ВНИМАНИЕ

- По заснеженным или обледеневшим дорогам следует двигаться на низкой скорости с предельной осторожностью.
- Зимние шины, на боковине которых нанесена стрелка, указывающая направление вращения, следует устанавливать в соответствии с направлением этой стрелки.
- Использование зимних шин не является гарантией безопасности при движении по заснеженным или обледеневшим дорогам. При управлении автомобилем следует соблюдать максимальную осторожность, избегая резкого ускорения и торможения, а также резких поворотов рулевого колеса.
- Когда необходимость в использовании зимних шин исчезает, их следует заменить летними шинами. Храните снятые зимние шины в темном прохладном месте. Соблюдайте аккуратность и следите за тем, чтобы на снятые шины не попадали масло, смазка или топливо.

## ЦЕПИ ПРОТИВОСКОЛЬЖЕНИЯ

Цепи следует устанавливать только на задние колеса.

### ВНИМАНИЕ

- Если возникла необходимость установки цепей на передние колеса, соблюдайте особую осторожность при вождении и избегайте резких поворотов во избежание повреждения расположенных вокруг колес деталей и поверхностей.
- На моделях, оборудованных раздаточной коробкой Part Time, не следует использовать режим 4WD, когда цепи противоскольжения установлены только на задние колеса автомобиля. Это может привести к повреждению трансмиссии. Если предполагается использование режима 4WD, установите цепи противоскольжения на все колеса.



## УКАЗАНИЯ ПРИ ПРОВЕРКЕ КОЛЕС И ШИН

- Использование шин различных типоразмеров может привести к потере управления во время движения. На все колеса автомобиля необходимо устанавливать шины одного типоразмера и одного производителя. Если на колесах автомобиля, оборудованного полным приводом (с раздаточной коробкой TOD), установлены разные шины, это может привести к серьезному повреждению трансмиссии.
- Перед началом движения проверьте давление воздуха в шинах и убедитесь в отсутствии трещин и разрывов на шинах.
- Незатянутые гайки крепления колеса могут стать причиной появления люфта и отделения колеса от ступицы. Это приведет к возникновению аварийной ситуации. Перед длительной поездкой обязательно затяните гайки моментом, указанным в спецификациях.
- Не устанавливайте на автомобиль неоригинальные диски и шины. Использование неоригинальных колес и шин может ухудшить эксплуатационные характеристики автомобиля и снизить безопасность движения. На неисправности, вызванные использованием таких шин, гарантийные обязательства не распространяются.
- Перед началом движения обязательно проверяйте состояние шин и дисков колес. Повреждение обода колеса может привести к уменьшению давления воздуха в шине и к ее повреждению.
- Если во время движения колесо сильно ударилось о какой-либо предмет (например, камень), его необходимо проверить у дилера Ssangyong или в авторизованном сервисном центре Ssangyong.
- Установка шин, типоразмер которых отличается от указанного в спецификациях, может привести к нарушению работы рулевого управления, повышению расхода топлива, повреждению трансмиссии или тормозной системы, вибрациям или неравномерному износу шин. Устанавливайте шины только указанных типоразмеров и одного производителя.

# ЗАМЕНА ЩЕТОК ОЧИСТИТЕЛЕЙ СТЕКОЛ

## Очиститель ветрового стекла

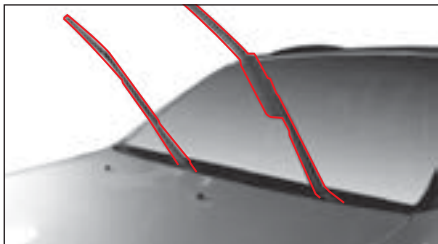

1. Извлеките ключ из замка зажигания и отведите рычаг очистителя ветрового стекла от поверхности стекла.

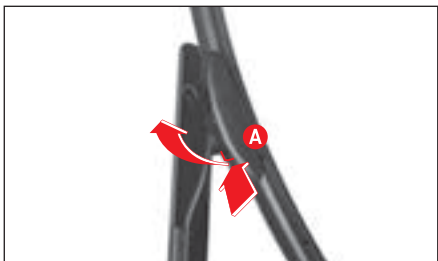

2. Сожмите замок крепления щетки (A).
3. Отсоедините щетку от рычага.
4. Установите новую щетку.
5. Опустите рычаг со щеткой на стекло.

## Задний очиститель

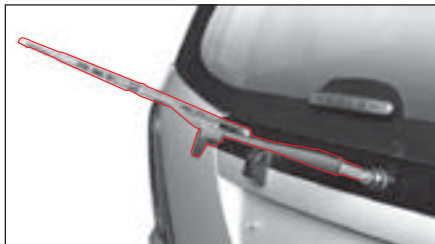

1. Извлеките ключ из замка зажигания и отведите рычаг очистителя от заднего стекла.

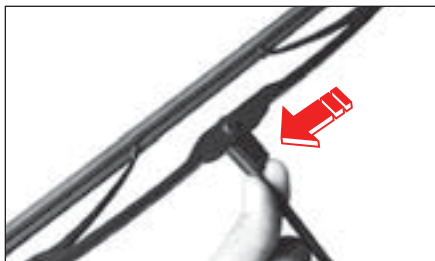

2. Отсоедините щетку от рычага.
3. Установите новую щетку.
4. Опустите рычаг со щеткой на стекло.

## Спецификации

Очиститель ветрового стекла		Очиститель заднего стекла
Левый	Правый	
500 мм	500 мм	350 мм

### **⚠ ОСТОРОЖНО**

- Не открывайте капот, когда рычаги очистителя отведены от ветрового стекла. Это может привести к повреждению капота и очистителя стекла.
- Не пользуйтесь очистителем стекла, когда в бачке омывателей отсутствует жидкость.
- Ни в коем случае не наносите на ветровое стекло автомобиля полирующее жидкое средство на масляной основе, поскольку это приведет к образованию полос, которые ухудшают обзорность. Загрязнение стекла или щеток инородными веществами может привести к снижению эффективности очистки ветрового стекла. Ни в коем случае не протирайте ветровое стекло тканью со следами масла или воска.

### **⚠ ВНИМАНИЕ**

- Неисправные очистители стекол увеличивают риск возникновения аварийной ситуации во время дождя или снегопада. Ни в коем случае не совершайте поездки с неисправными очистителями стекол во время дождя или снегопада.
- Не трогайте щетки или рычаги очистителей стекол во время их работы. Это может привести к травме.

# САМОСТОЯТЕЛЬНОЕ ВЫПОЛНЕНИЕ ТЕХНИЧЕСКОГО ОБСЛУЖИВАНИЯ

При самостоятельном выполнении осмотра или технического обслуживания автомобиля соблюдайте осторожность и следите за тем, чтобы ваши действия не привели к повреждению автомобиля или травмам.



## МЕРЫ БЕЗОПАСНОСТИ ПРИ САМОСТОЯТЕЛЬНОМ ВЫПОЛНЕНИИ ТЕХНИЧЕСКОГО ОБСЛУЖИВАНИЯ

### ВНИМАНИЕ

- Соблюдайте осторожность и не прикасайтесь к горячим деталям (двигателю, радиатору, выпускному коллектору, каталитическому нейтрализатору или глушителю) сразу после остановки двигателя. Можно получить сильный ожог. Начинать осмотр или техобслуживание следует после того, как двигатель остынет.
- При работе с аккумуляторной батареей и узлами топливной системы обязательно глушите двигатель и не курите во время выполнения работ. Кроме того, не допускайте использования в непосредственной близости от автомобиля источников открытого огня или искр.
- Не следует отсоединять/подсоединять провода к аккумуляторной батарее, если ключ в замке зажигания находится в положении «ON».
- Ни в коем случае не следует менять полярность аккумуляторной батареи (то есть, при подключении менять местами «положительный» и «отрицательный» провода).
- По проводам аккумуляторной батареи проходит ток большой силы. Не допускайте короткого замыкания.
- При выполнении каких-либо работ в закрытом помещении, например в гараже, убедитесь в том, что ключ замка зажигания установлен в положение «OFF».
- Храните использованное масло и охлаждающую жидкость в недоступном для детей месте. (По вопросам их утилизации свяжитесь с соответствующими службами.)
- Перед началом проверки автомобиля в первую очередь необходимо заглушить двигатель. Затем установите рычаг селектора в положение «Р» (автоматическая коробка передач), рычаг переключения передач в нейтральное положение (механическая коробка передач) и установите автомобиль на стояночный тормоз.
- Вентилятор системы охлаждения может неожиданно включиться даже при неработающем двигателе. Перед проверкой вентилятора, радиатора или расположенных рядом деталей отсоедините провод от «отрицательной» клеммы аккумуляторной батареи.

### ОСТОРОЖНО

- Следует ежедневно проверять уровень моторного масла и других рабочих жидкостей, включая охлаждающую жидкость. Движение автомобиля при низком уровне жидкостей может привести к неисправностям, на которые гарантийные обязательства не распространяются.
- Используйте только оригинальные масла и жидкости Ssangyong.
- При выполнении осмотра и при доливе масла и охлаждающей жидкости следите за тем, чтобы они не попали на кожу или окрашенные поверхности. Рабочие жидкости могут повредить лакокрасочное покрытие кузова. При попадании на кожу немедленно смойте масло или жидкость обильным количеством воды и обратитесь к врачу.
- Не заливайте слишком много масла или охлаждающей жидкости, поскольку это может привести к повреждению двигателя и трансмиссии. Уровень масла или охлаждающей жидкости не должен превышать установленное значение.
- Попадание в масло и охлаждающую жидкость пыли и влаги ухудшает эксплуатационные характеристики рабочих жидкостей. При доливе соблюдайте аккуратность и не допускайте попадания частиц грязи в масло или охлаждающую жидкость.
- Независимо от условий эксплуатации утечка масла или жидкости может произойти в любой момент. Поэтому рекомендуется как можно чаще проверять уровень моторного масла и других жидкостей.
- Неправильная утилизация моторного масла и/или других жидкостей приводит к загрязнению окружающей среды. Утилизацию жидкостей следует проводить в соответствии с требованиями местного законодательства.

# ГРАФИК ТЕХНИЧЕСКОГО ОБСЛУЖИВАНИЯ (ЕС) – (ДИЗЕЛЬНЫЕ МОДЕЛИ) (D20DTR)

\* Необходимо использовать только оригинальные запасные части, одобренные компанией Ssangyong.

Своевременное предоставление автомобиля для технического обслуживания и внесения соответствующих записей в сервисную книжку являются обязанностью владельца. Необходимо сохранять подтверждения того, что необходимые работы были выполнены в соответствии с графиком технического обслуживания.

\* Страны ЕС: только для стран, входящих в ЕС. (Относится не ко всем странам ЕС.)

ИНТЕРВАЛЫ МЕЖДУ ТЕХНИЧЕСКИМ ОБСЛУЖИВАНИЕМ	Километры (мили) или время в месяцах, в зависимости от того, что наступит раньше								
	x1000 км	20	40	60	80	100	120	140	160
	x1000 миль	12,5	25	37,5	50	62,5	75	87,5	100
ПОЗИЦИЯ ОБСЛУЖИВАНИЯ	Месяцы	12	24	36	48	60	72	84	96

## СИСТЕМА УПРАВЛЕНИЯ ДВИГАТЕЛЕМ

Состояние и натяжение ремней привода вспомогательных агрегатов	П	П	П	П	П	П	П	П	
* Моторное масло и фильтр * <sup>1</sup> (1)* (3)* (4)*	З	З	З	З	З	З	З	З	
	Первая проверка: через 5000 км пробега и долив по мере необходимости. При эксплуатации в тяжелых условиях интервалы между заменами масла необходимо сократить								
Шланг и патрубки системы охлаждения	П	П	П	П	П	П	П	П	
Охлаждающая жидкость двигателя (3)* (4)	Замена через каждые 200 000 км или через 5 лет. Проверка и долив по мере необходимости.								
* Топливный фильтр (1)*	П	З*	П	З	І	R	І	R*	
	Слить воду из топливного фильтра: при выполнении операций по замене моторного масла								
Топливные трубки и соединения	П	П	П	П	П	П	П	П	
	З	З	З	З	З	З	З	З	
Фильтрующий элемент воздухоочистителя (2)*	При эксплуатации в тяжелых условиях интервалы между заменами масла необходимо сократить								

### Символы, используемые в таблице:

П - проверка указанных компонентов и сопряженных компонентов. При необходимости устраните неисправность, очистите, долейте, отрегулируйте или замените.

\*<sup>1</sup> Проверяйте уровень масла через каждые 3000 км (2000 миль), а также перед дальней поездкой и убедитесь в отсутствии утечек.

З - замена.

(1)\* При эксплуатации автомобиля в тяжелых условиях: сократить интервал между обслуживаниями;  
- Частое движение в пробках, длительная работа в режиме холостого хода, короткие поездки (менее 6 км), поездки до 16 км при низких наружных температурах воздуха.

- Движение по холмистой или горной местности, по песку или по пыльным дорогам.  
- Движение с повышенной нагрузкой, например, буксировка прицепа.  
- Использование автомобиля в качестве такси, для патрульно-постовой службы или службы доставки (работа в режиме холостого хода и частое движение на низких скоростях).

(2)\* При эксплуатации автомобиля в тяжелых условиях, в условиях повышенной запыленности, на песчаной и сильно пересеченной местности следует осматривать воздухоочиститель чаще; при необходимости замените фильтрующий элемент.

(3)\* При эксплуатации в условиях повышенной запыленности требуется более частое обслуживание.

(4)\* См. «Рекомендуемые жидкости и смазочные материалы».

\* Необходимо использовать только оригинальные запасные части, одобренные компанией Ssangyong.

\* Страны ЕС: только для стран, входящих в ЕС. (Относится не ко всем странам ЕС.)

ИНТЕРВАЛЫ МЕЖДУ ТЕХНИЧЕСКИМ ОБСЛУЖИВАНИЕМ  ПОЗИЦИЯ ОБСЛУЖИВАНИЯ	Километры (мили) или время в месяцах, в зависимости от того, что наступит раньше								
	x1000 км	20	40	60	80	100	120	140	160
	x1000 миль	12,5	25	37,5	50	62,5	75	87,5	100
	Месяцы	12	24	36	48	60	72	84	96

## ШАССИ И КУЗОВ

Трубы системы выпуска ОГ и детали их крепления		П	П	П	П	П	П	П	П
Тормозная жидкость/жидкость привода сцепления (3)*		Замена через каждые два года (регулярная проверка)							
Стояночный тормоз /тормозные колодки (передние и задние) (4)*		П	П	П	П	П	П	П	П
		Проверка через каждые 12 000 км пробега или через 1 год, регулировка и замена по мере необходимости.							
Тормозные трубопроводы и соединения (включая усилитель тормозной системы) (4)*		П	П	П	П	П	П	П	П
		Проверка через каждые 12 000 км пробега или через 1 год, регулировка и замена по мере необходимости.							
Масло механической коробки передач (5)*				П			П		
Свободный ход педали сцепления и тормоза		П	П	П	П	П	П	П	П
Масло раздаточной коробки (3)*		П	П	3	П	П	3	П	П
		Частые проверки на наличие следов подтекания масла							
Масло редуктора переднего и заднего мостов (3)*		Передний мост		Периодические проверки, замена через каждые 30 000 км					
		Задний мост	Неразрезной	Периодические проверки, замена через каждые 30 000 км					
			IRS	Периодичность проверки: через каждые 20 000 км, регулировка и замена по мере необходимости.					
Рабочая жидкость автоматической КП (6)*		П	П	П	П	П	П	П	П
		Замена через каждые 60 000 км при эксплуатации в тяжелых условиях							
Детали крепления шасси и оборудования, устанавливаемого на днище автомобиля (6)*		Частые проверки, регулировка или замена по мере необходимости							

### Символы, используемые в таблице:

П - проверка указанных компонентов и сопряженных компонентов. При необходимости устраните неисправность, очистите, долейте, отрегулируйте или замените.

3 - замена.

(3)\* См. «Рекомендуемые жидкости и смазочные материалы».

(4)\* при эксплуатации автомобиля в тяжелых условиях интервал между обслуживаниями должны быть сокращены:

- в интенсивном городском цикле при устойчивой температуре воздуха, достигающей 32 °C (90 °F) и выше;
- в холмистой или горной местности;
- при частой буксировке прицепа;
- использование автомобиля в качестве такси, для патрульно-постовой службы или службы доставки.

(5)\* Проверка и долив через каждые 60 000 км (или 3 года).

Эксплуатация в обычных условиях: Заливка на весь срок службы.

(Эксплуатация в тяжелых условиях: замена через каждые 120 000 км).

(6)\* При эксплуатации автомобиля в тяжелых условиях: сократить интервал между обслуживаниями;

- Движение с прицепом или по бездорожью (проверку на наличие подтеканий выполняйте постоянно, при любом удобном случае).

- Использование автомобиля в качестве такси, для патрульно-постовой службы или службы доставки (работа в режиме холостого хода и частое движение на низких скоростях).

- Движение с частыми остановками, длительная работа двигателя на малых оборотах, поездки на малые расстояния.

- Движение по холмистой или горной местности, по песку или по пыльным дорогам

- Частые поездки со скоростью, превышающей 170 км/час.

- Движение в плотных транспортных потоках при температуре наружного воздуха выше 32 °C.

\* Необходимо использовать только оригинальные запасные части, одобренные компанией Ssangyong.

\* Страны ЕС: только для стран, входящих в ЕС. (Относится не ко всем странам ЕС.)

ИНТЕРВАЛЫ МЕЖДУ ТЕХНИЧЕСКИМ ОБСЛУЖИВАНИЕМ	Километры (мили) или время в месяцах, в зависимости от того, что наступит раньше								
	x1000 км	20	40	60	80	100	120	140	160
	x1000 миль	12,5	25	37,5	50	62,5	75	87,5	100
	Месяцы	12	24	36	48	60	72	84	96
ПОЗИЦИЯ ОБСЛУЖИВАНИЯ									

## ШАССИ И КУЗОВ

Состояние шин/давление воздуха в шинах	Частые проверки, регулировка или замена по мере необходимости								
Углы установки колес (7)*	Проверка при обнаружении каких-либо отклонений								
Рулевое колесо и рулевой привод	п	п	п	п	п	п	п	п	п
Жидкость гидроусилителя рулевого управления (3)*	п	п	п	п	п	п	п	п	п
Пыльники приводных валов (8)*	п	п	п	п	п	п	п	п	п
Ремни безопасности, скобы, замки, анкеры	п	п	п	п	п	п	п	п	п
Смазка замков, шарниров и защелки капота	Частые проверки, регулировка или замена по мере необходимости								
Смазка подшипников ступицы колеса	п	п	п	п	п	п	п	п	п
Смазка шарниров переднего/заднего карданного вала (9)*	п	п	п	п	п	п	п	п	п
Фильтр системы кондиционирования (10)*	3	3	3	3	3	3	3	3	3
	При эксплуатации в тяжелых условиях интервалы между заменами масла необходимо сократить								

### Символы, используемые в таблице:

п - проверка указанных компонентов и сопряженных компонентов.

При необходимости устраните неисправность, очистите, долейте, отрегулируйте или замените.

3 - замена.

(3)\* См. «Рекомендуемые жидкости и смазочные материалы».

(7)\* При необходимости переставьте колеса и выполните их балансировку.

(8)\* После движения по бездорожью необходимо проверить пыльники приводных валов.

(9)\* Если автомобиль преимущественно эксплуатируется в тяжелых условиях, проверяйте смазку приводных валов через каждые 5000 км или через 3 месяца.

- на бездорожье или дорогах с повышенной запыленностью;
- в интенсивном городском цикле при устойчивой температуре воздуха, достигающей 32 °C (90 °F) и выше;
- в холмистой или горной местности.

(10)\* Тяжелые условия эксплуатации для фильтра системы кондиционирования:

- загрязненная местность или езда по бездорожью, продолжительная работа кондиционера или обогревателя;
- в интенсивном городском цикле при устойчивой температуре воздуха, достигающей 32 °C (90 °F) и выше.



# ГРАФИК ТЕХНИЧЕСКОГО ОБСЛУЖИВАНИЯ (ДРУГИЕ СТРАНЫ) – ДИЗЕЛЬНЫЕ МОДЕЛИ (D20DTR)

\* Необходимо использовать только оригинальные запасные части, одобренные компанией Ssangyong.

Своевременное предоставление автомобиля для технического обслуживания и внесения соответствующих записей в сервисную книжку являются обязанностью владельца. Необходимо сохранять подтверждения того, что необходимые работы были выполнены в соответствии с графиком технического обслуживания.

\* Страны ЕС: только для стран, входящих в ЕС. (Относится не ко всем странам ЕС.)

ИНТЕРВАЛЫ МЕЖДУ ТЕХНИЧЕСКИМ ОБСЛУЖИВАНИЕМ	Километры (мили) или время в месяцах, в зависимости от того, что наступит раньше								
	x1000 км	15	30	45	60	75	90	105	120
x1000 миль	10	20	30	40	50	60	70	80	
ПОЗИЦИЯ ОБСЛУЖИВАНИЯ	Месяцы	12	24	36	48	60	72	84	96

## СИСТЕМА УПРАВЛЕНИЯ ДВИГАТЕЛЕМ

Состояние и натяжение ремней привода вспомогательных агрегатов	П	П	П	П	П	П	П	П	
* Моторное масло и фильтр * (1)* (3)* (4)*	З	З	З	З	З	З	З	З	
	Первая проверка: через 5000 км пробега и долив по мере необходимости. При эксплуатации в тяжелых условиях интервалы между заменами масла необходимо сократить								
Шланг и патрубки системы охлаждения	П	П	П	П	П	П	П	П	
Охлаждающая жидкость двигателя (3)* (4)	Замена через каждые 200 000 км или через 5 лет. Проверка и долив по мере необходимости.								
* Топливный фильтр (1)*	П	П	З*	П	П	З*	П	П	
	Слить воду из топливного фильтра: при выполнении операций по замене моторного масла								
Топливные трубки и соединения	П	П	П	П	П	П	П	П	
Фильтрующий элемент воздухоочистителя (2)*	З	З	З	З	З	З	З	З	
	При эксплуатации в тяжелых условиях интервалы между заменами масла необходимо сократить								

### Символы, используемые в таблице:

П - проверка указанных компонентов и сопряженных компонентов.  
При необходимости устраните неисправность, очистите, долейте, отрегулируйте или замените.

\*1 Проверяйте уровень масла через каждые 3000 км (2000 миль), а также перед дальней поездкой и убедитесь в отсутствии утечек.

З - замена.

(1)\* При эксплуатации автомобиля в тяжелых условиях: сократить интервал между обслуживаниями.

- Частое движение в пробках, длительная работа в режиме холостого хода, короткие поездки (менее 6 км), поездки до 16 км при низких наружных температурах воздуха.

- Движение по холмистой или горной местности, по песку или по пыльным дорогам.

- Движение с повышенной нагрузкой, например, буксировка прицепа.

- Использование автомобиля в качестве такси, для патрульно-постовой службы или службы доставки (работа в режиме холостого хода и частое движение на низких скоростях).

(2)\* При эксплуатации автомобиля в тяжелых условиях, в условиях повышенной запыленности, на песчаной и сильно пересеченной местности следует осматривать воздухоочиститель чаще; при необходимости замените фильтрующий элемент.

(3)\* При эксплуатации в условиях повышенной запыленности требуется более частое обслуживание.

(4)\* См. «Рекомендуемые жидкости и смазочные материалы».

\* Необходимо использовать только оригинальные запасные части, одобренные компанией Ssangyong.

\* Страны ЕС: только для стран, входящих в ЕС. (Относится не ко всем странам ЕС.)

ИНТЕРВАЛЫ МЕЖДУ ТЕХНИЧЕСКИМ ОБСЛУЖИВАНИЕМ	Километры (мили) или время в месяцах, в зависимости от того, что наступит раньше								
	x1000 км	15	30	45	60	75	90	105	120
	x1000 миль	10	20	30	40	50	60	70	80
	ПОЗИЦИЯ ОБСЛУЖИВАНИЯ	Месяцы	12	24	36	48	60	72	84

## ШАССИ И КУЗОВ

Трубы системы выпуска ОГ и детали их крепления	П	П	П	П	П	П	П	П	П
Тормозная жидкость/жидкость привода сцепления (3)*	Замена через каждые два года (регулярная проверка)								
Стояночный тормоз /тормозные колодки (передние и задние) (4)*	П	П	П	П	П	П	П	П	П
	Проверка через каждые 15 000 км или через 1 год, регулировка и замена по мере необходимости.								
Тормозные трубопроводы и соединения (включая усилитель тормозной системы) (4)*	П	П	П	П	П	П	П	П	П
	Проверка через каждые 15 000 км или через 1 год, регулировка и замена по мере необходимости.								
Масло механической коробки передач (5)*			П				П		
Свободный ход педали сцепления и тормоза	П	П	П	П	П	П	П	П	П
Масло раздаточной коробки (3)*	П	П	П	3	П	П	П	П	3
	Частые проверки на наличие следов подтекания масла								
Масло редуктора переднего и заднего мостов (3)*	Передний мост		Периодические проверки, замена через каждые 30 000 км						
	Задний мост	Неразрезной	Периодические проверки, замена через каждые 30 000 км						
		IRS	Периодичность проверки: через каждые 15 000 км, регулировка и замена по мере необходимости.						
Рабочая жидкость автоматической КП (6)*	П	П	П	П	П	П	П	П	П
	Замена через каждые 60 000 км при эксплуатации в тяжелых условиях								
Детали крепления шасси и оборудования, устанавливаемого на днище автомобиля (6)*	Частые проверки, регулировка или замена по мере необходимости								

### Символы, используемые в таблице:

П - проверка указанных компонентов и сопряженных компонентов. При необходимости устраните неисправность, очистите, долейте, отрегулируйте или замените.

3 - замена.

(3)\* См. «Рекомендуемые жидкости и смазочные материалы», при эксплуатации автомобиля в тяжелых условиях интервал между обслуживаниями должны быть сокращены:

- (4)\* - в интенсивном городском цикле при устойчивой температуре воздуха, достигающей 32 °C (90 °F) и выше;
- в холмистой или горной местности;
- при частой буксировке прицепа;
- использование автомобиля в качестве такси, для патрульно-постовой службы или службы доставки.

(5)\* Проверка и долив через каждые 60 000 км (или 3 года).

Эксплуатация в обычных условиях: Заливка на весь срок службы. (Эксплуатация в тяжелых условиях: замена через каждые 120 000 км).

(6)\* При эксплуатации автомобиля в тяжелых условиях: сократить интервал между обслуживаниями;

- Движение с прицепом или по бездорожью (проверку на наличие подтеканий выполняйте постоянно, при любом удобном случае).
- Использование автомобиля в качестве такси, для патрульно-постовой службы или службы доставки (работа в режиме холостого хода и частое движение на низких скоростях).
- Движение с частыми остановками, длительная работа двигателя на малых оборотах, поездки на малые расстояния.
- Движение по холмистой или горной местности, по песку или по пыльным дорогам.
- Частые поездки со скоростью, превышающей 170 км/час.
- Движение в плотных транспортных потоках при температуре наружного воздуха выше 32 °C.

\* Необходимо использовать только оригинальные запасные части, одобренные компанией Ssangyong.

\* Страны ЕС: только для стран, входящих в ЕС. (Относится не ко всем странам ЕС.)

ИНТЕРВАЛЫ МЕЖДУ ТЕХНИЧЕСКИМ ОБСЛУЖИВАНИЕМ	Километры (мили) или время в месяцах, в зависимости от того, что наступит раньше								
	x1000 км	15	30	45	60	75	90	105	120
	x1000 миль	10	20	30	40	50	60	70	80
	Месяцы	12	24	36	48	60	72	84	96
ПОЗИЦИЯ ОБСЛУЖИВАНИЯ									

## ШАССИ И КУЗОВ

Состояние шин/давление воздуха в шинах	Частые проверки, регулировка или замена по мере необходимости								
Углы установки колес (7)*	Проверка при обнаружении каких-либо отклонений								
Рулевое колесо и рулевой привод	П	П	П	П	П	П	П	П	П
Жидкость гидроусилителя рулевого управления (3)*	П	П	П	П	П	П	П	П	П
Пыльники приводных валов (8)*	П	П	П	П	П	П	П	П	П
Ремни безопасности, скобы, замки, анкеры	П	П	П	П	П	П	П	П	П
Смазка замков, шарниров и защелки капота	Частые проверки, регулировка или замена по мере необходимости								
Смазка подшипников ступицы колеса	П	П	П	П	П	П	П	П	П
Смазка шарниров переднего/заднего карданного вала (9)*	П	П	П	П	П	П	П	П	П
Фильтр системы кондиционирования (10)*	З	З	З	З	З	З	З	З	З
	При эксплуатации в тяжелых условиях интервалы между заменами масла необходимо сократить								

### Символы, используемые в таблице:

П - проверка указанных компонентов и сопряженных компонентов.

При необходимости устраните неисправность, очистите, долейте, отрегулируйте или замените.

З - замена.

(3)\* См. «Рекомендуемые жидкости и смазочные материалы».

(7)\* При необходимости переставьте колеса и выполните их балансировку.

(8)\* После движения по бездорожью необходимо проверить пыльники приводных валов.

(9)\* Если автомобиль преимущественно эксплуатируется в тяжелых условиях, проверяйте смазку приводных валов через каждые 5000 км или через 3 месяца.

- на бездорожье или дорогах с повышенной запыленностью;
- в интенсивном городском цикле при устойчивой температуре воздуха, достигающей 32°C (90°F) и выше;
- в холмистой или горной местности.

(10)\* Тяжелые условия эксплуатации для фильтра системы кондиционирования:

- загрязненная местность или езда по бездорожью, продолжительная работа кондиционера или обогревателя;
- в интенсивном городском цикле при устойчивой температуре воздуха, достигающей 32 °C (90 °F) и выше.

# ГРАФИК ТЕХНИЧЕСКОГО ОБСЛУЖИВАНИЯ (ДРУГИЕ СТРАНЫ) – (ДИЗЕЛЬНЫЕ МОДЕЛИ) (D27DT/D27DTP)

\* Необходимо использовать только оригинальные запасные части, одобренные компанией Ssangyong.

Своевременное предоставление автомобиля для технического обслуживания и внесения соответствующих записей в сервисную книжку являются обязанностью владельца. Необходимо сохранять подтверждения того, что необходимые работы были выполнены в соответствии с графиком технического обслуживания.

ИНТЕРВАЛЫ МЕЖДУ ТЕХНИЧЕСКИМ ОБСЛУЖИВАНИЕМ	Километры (мили) или время в месяцах, в зависимости от того, что наступит раньше								
	x1000 км	10	20	30	40	50	60	70	80
	x1000 миль	6,25	12,5	18,75	25	31,25	37,5	43,75	50
ПОЗИЦИЯ ОБСЛУЖИВАНИЯ	Месяцы	12	24	36	48	60	72	84	96

## СИСТЕМА УПРАВЛЕНИЯ ДВИГАТЕЛЕМ

Состояние и натяжение ремней привода вспомогательных агрегатов		п	п	п	п	п	п	п	п
* Моторное масло и фильтр * (1)* (3)* (4)*		Первая замена: 5000 км, замена через каждые 10 000 км или 12 месяцев (При эксплуатации автомобиля в тяжелых условиях интервалы замены сокращаются)							
Шланг и патрубки системы охлаждения		п	п	п	п	п	п	п	п
Охлаждающая жидкость двигателя (3)* (4)		Замена через каждые 200 000 км или через 5 лет. Проверка и долив по мере необходимости.							
* Топливный фильтр	Непосредственный впрыск (дизельный двигатель)	Замена через каждые 25 000 км пробега (Слив воды из топливного фильтра: при выполнении операций по замене моторного масла)							
Дополнительный водоотделитель (при соответствующей комплектации)		Замена через каждые 150 000 км или через 5 лет (слив воды при выполнении операций по замене моторного масла)							
Топливные трубки и соединения		п	п	п	п	п	п	п	п
Фильтрующий элемент воздухоочистителя (2)*		Первая очистка: через 5000 км, затем через 10 000 км, замена через 30 000 км (при эксплуатации в тяжелых условиях интервалы между обслуживаниями необходимо сократить)							
Момент начала впрыска топлива (см. Примечание 1)		п	п	п	п	п	п	п	п

Примечание 1: Регулировка по мере необходимости;

- при повышенном дымообразовании (черный или белый дым)

- Недостаточная мощность/повышенный расход

**Символы, используемые в таблице:**

П - проверка указанных компонентов и сопряженных компонентов. При необходимости устраните неисправность, очистите, долейте, отрегулируйте или замените.

\*1 Проверяйте уровень масла через каждые 3000 км (2000 миль), а также перед дальнейшей поездкой и убедитесь в отсутствии утечек.

3 - замена.

(1)\* При эксплуатации автомобиля в тяжелых условиях: сократить интервал между обслуживаниями.

- Частое движение в пробках, длительная работа в режиме холостого хода, короткие поездки (менее 6 км), поездки до 16 км при низких наружных температурах воздуха.

- Движение по холмистой или горной местности, по песку или по пыльным дорогам.

- Движение с повышенной нагрузкой, например буксировка прицепа.  
- Использование автомобиля в качестве такси, для патрульно-постовой службы или службы доставки (работа в режиме холостого хода и частое движение на низких скоростях).

(2)\* При эксплуатации автомобиля в тяжелых условиях, в условиях повышенной запыленности, на песчаной и сильно пересеченной местности следует осматривать воздухоочиститель чаще; при необходимости замените фильтрующий элемент.

(3)\* При эксплуатации в условиях повышенной запыленности требуется более частое обслуживание.

(4)\* См. «Рекомендуемые жидкости и смазочные материалы».

\* Водоотделитель (стойник): при замене моторного масла, также необходимо выполнить процедуру по сливу воды из топливного фильтра.

\* Необходимо использовать только оригинальные запасные части, одобренные компанией Ssangyong.

ИНТЕРВАЛЫ МЕЖДУ ТЕХНИЧЕСКИМ ОБСЛУЖИВАНИЕМ	Километры (мили) или время в месяцах, в зависимости от того, что наступит раньше								
	x1000 км	10	20	30	40	50	60	70	80
	x1000 миль	6,25	12,5	18,75	25	31,25	37,5	43,75	50
ПОЗИЦИЯ ОБСЛУЖИВАНИЯ	Месяцы	12	24	36	48	60	72	84	96

## ШАССИ И КУЗОВ

Трубы системы выпуска ОГ и детали их крепления		П	П	П	П	П	П	П	П
Тормозная жидкость/жидкость привода сцепления (3)*		Замена через каждые: 2 года (периодические проверки).							
Стояночный тормоз/тормозные колодки (передние и задние) (4)*		Периодичность проверки: через каждые 10 000 км, регулировка и замена по мере необходимости.							
Тормозные трубопроводы и соединения (включая усилитель тормозной системы)		Проверка через каждые 15 000 км или через 1 год, регулировка и замена по мере необходимости.							
Масло механической коробки передач (5)*		П	П	П	П	П	3	П	П
Свободный ход педали сцепления и тормоза		П	П	П	П	П	П	П	П
Масло редукторов переднего и заднего мостов (3)*	Передний мост	Без IOP	Периодические проверки, замена через каждые 30 000 км.						
		IOP	Периодичность проверки: через каждые 10 000 км, регулировка и замена по мере необходимости.						
	Задний мост	Неразрезной	Периодические проверки, замена через каждые 30 000 км.						
		IRS	Периодичность проверки: через каждые 10 000 км, регулировка и замена по мере необходимости.						
Масло раздаточной коробки (3)*		Проверка через каждые 15 000 км, замена через каждые 60 000 км (регулярные проверки на наличие утечек).							
Рабочая жидкость автоматической КП (6)*		Проверка через каждые 30 000 км или через 12 месяцев (замена через каждые 60 000 км при эксплуатации в тяжелых условиях).							

### Символы, используемые в таблице:

П - проверка указанных компонентов и сопряженных компонентов. При необходимости устраните неисправность, очистите, долейте, отрегулируйте или замените.  
3 - замена.

(3)\* См. «Рекомендуемые жидкости и смазочные материалы».

(4)\* при эксплуатации автомобиля в тяжелых условиях интервал между обслуживаниями должен быть сокращен:

- в интенсивном городском цикле при устойчивой температуре воздуха, достигающей 32 °C (90 °F) и выше;
- в холмистой или горной местности;
- при частой буксировке прицепа;
- использование автомобиля в качестве такси, для патрульно-постовой службы или службы доставки.

(5)\* Проверяйте масло в механической коробке передач через каждые 15 000 км (проверку на наличие подтеканий выполняйте постоянно, при любом удобном случае), замена через каждые 60 000 км пробега.

(6)\* Замена рабочей жидкости автоматической коробки передач через каждые 60 000 км пробега, если автомобиль эксплуатировался в тяжелых условиях: Движение с прицепом или по бездорожью (проверку на наличие подтеканий выполняйте постоянно, при любом удобном случае).

\* Необходимо использовать только оригинальные запасные части, одобренные компанией Ssangyong.

ИНТЕРВАЛЫ МЕЖДУ ТЕХНИЧЕСКИМ ОБСЛУЖИВАНИЕМ	Километры (мили) или время в месяцах, в зависимости от того, что наступит раньше								
	x1000 км	10	20	30	40	50	60	70	80
	x1000 миль	6,25	12,5	18,75	25	31,25	37,5	43,75	50
ПОЗИЦИЯ ОБСЛУЖИВАНИЯ	Месяцы	12	24	36	48	60	72	84	96

## ШАССИ И КУЗОВ

Детали крепления шасси и оборудования, устанавливаемого на днище автомобиля (6)*	Частые проверки, регулировка или замена по мере необходимости								
Состояние шин/давление воздуха в шинах	Частые проверки, регулировка или замена по мере необходимости								
Углы установки колес (7)*	Проверка при обнаружении каких-либо отклонений								
Рулевое колесо и рулевой привод	П	П	П	П	П	П	П	П	П
Жидкость гидроусилителя рулевого управления (3)*	П	П	П	П	П	П	П	П	П
Пыльники приводных валов (8)*	П	П	П	П	П	П	П	П	П
Ремни безопасности, скобы, замки, анкеры	П	П	П	П	П	П	П	П	П
Смазка замков, шарниров и защелки капота	Частые проверки, регулировка или замена по мере необходимости								
Смазка подшипников ступицы колеса	П	П	П	П	П	П	П	П	П
Смазка шарниров переднего/заднего карданного вала (9)*	Проверка через каждые 10 000 км пробега								
Фильтр климатической системы	Замена через каждые 10 000 км (при эксплуатации автомобиля в тяжелых условиях интервалы замены сокращаются)								

### Символы, используемые в таблице:

П - проверка указанных компонентов и сопряженных компонентов. При необходимости устраните неисправность, очистите, долейте, отрегулируйте или замените.  
З - замена.

(3)\* См. «Рекомендуемые жидкости и смазочные материалы».

(6)\* После эксплуатации в условиях бездорожья необходимо тщательно проверить нижнюю часть кузова автомобиля. Проверьте прочность крепления резьбовых соединений.

(7)\* При необходимости переставьте колеса и выполните их балансировку.

(8)\* После движения по бездорожью необходимо проверить пыльники приводных валов.

(9)\* Если автомобиль преимущественно эксплуатируется в тяжелых условиях, проверяйте смазку приводных валов через каждые 5000 км или через 3 месяца.

- на бездорожье или дорогах с повышенной пыленностью;

- в интенсивном городском цикле при устойчивой температуре воздуха, достигающей 32 °C (90 °F) и выше;

- в холмистой или горной местности.

Тяжелые условия эксплуатации для фильтра системы кондиционирования:

- Движение на местности с высоким уровнем загрязнения воздуха, движение по бездорожью, активное использование кондиционера или обогревателя.

# ГРАФИК ТЕХНИЧЕСКОГО ОБСЛУЖИВАНИЯ (БЕНЗИНОВЫЕ МОДЕЛИ)

\* Необходимо использовать только оригинальные запасные части, одобренные компанией Ssangyong.

Своевременное предоставление автомобиля для технического обслуживания и внесения соответствующих записей в сервисную книжку являются обязанностью владельца. Необходимо сохранять подтверждения того, что необходимые работы были выполнены в соответствии с графиком технического обслуживания.

ИНТЕРВАЛЫ МЕЖДУ ТЕХНИЧЕСКИМ ОБСЛУЖИВАНИЕМ  ПОЗИЦИЯ ОБСЛУЖИВАНИЯ	Километры (мили) или время в месяцах, в зависимости от того, что наступит раньше								
	x1000 км	15	30	45	60	75	90	105	120
	x1000 миль	10	20	30	40	50	60	70	80
	Месяцы	12	24	36	48	60	72	84	96

## СИСТЕМА УПРАВЛЕНИЯ ДВИГАТЕЛЕМ

Состояние и натяжение ремней привода вспомогательных агрегатов	П	П	П	П	П	П	П	П	П
Моторное масло и масляный фильтр (1)* (3)* (Первая замена: 10 000 км)	З**	З	З	З	З	З	З	З	З
Шланг и патрубки системы охлаждения	П	П	П	П	П	П	П	П	П
Охлаждающая жидкость двигателя (3)*	Замена через каждые 200 000 км или через 5 лет. Проверка и доливание по мере необходимости.								
Топливный фильтр (2)*	Замена через каждые 100 000 км пробега (при использовании топлива недостаточно высокого качества замена через каждые 30 000 км).								
Топливные трубки и соединения	П	П	П	П	П	П	П	П	П
Фильтрующий элемент воздухоочистителя (2)*	П	П	П	З	П	П	П	З	З
Фазы газораспределения	П	П	П	П	П	П	П	П	П
Свечи зажигания	Замена через каждые 200 000 км или через 5 лет.								
Фильтр и трубки системы улавливания паров бензина	-	-	П	-	-	П	-	-	-

### Символы, используемые в таблице:

П - проверка указанных компонентов и сопряженных компонентов. При необходимости устраните неисправность, очистите, долейте, отрегулируйте или замените.

З - замена.

\*\* - Для обеспечения продолжительного срока службы двигателя и эффективности приработки деталей, масло, залитое на заводе, рекомендуется сливать после первых 10 000 км пробега.

(1)\* При эксплуатации автомобиля в тяжелых условиях: поездки на короткие расстояния, частая работа в режиме холостого хода, а также в условиях повышенной запыленности – интервалы между обслуживаниями необходимо сократить.

(2)\* При эксплуатации автомобиля в тяжелых условиях, в условиях повышенной запыленности, на песчаной и сильно пересеченной местности следует осматривать воздухоочиститель чаще, при необходимости заменить фильтрующий элемент.

(3)\* См. «Рекомендуемые жидкости и смазочные материалы».

\* Необходимо использовать только оригинальные запасные части, одобренные компанией Ssangyong.

ИНТЕРВАЛЫ МЕЖДУ ТЕХНИЧЕСКИМ ОБСЛУЖИВАНИЕМ	Километры (мили) или время в месяцах, в зависимости от того, что наступит раньше								
	x1000 км	15	30	45	60	75	90	105	120
	x1000 миль	10	20	30	40	50	60	70	80
	Месяцы	12	24	36	48	60	72	84	96
ПОЗИЦИЯ ОБСЛУЖИВАНИЯ									

## ШАССИ И КУЗОВ

Трубы системы выпуска ОГ и детали их крепления	П	П	П	П	П	П	П	П	
Тормозная жидкость/жидкость привода сцепления (3)*	Замена через каждые: 2 года (периодические проверки)								
Стояночный тормоз /тормозные колодки (передние и задние) (4)*	Периодичность проверки: через каждые 10 000 км, регулировка и замена по мере необходимости.								
Тормозные трубопроводы и соединения (включая усилитель тормозной системы)	Проверка через каждые 15 000 км или через 1 год, регулировка и замена по мере необходимости.								
Масло механической коробки передач (5)*	П	П	П	3	П	П	П	3	
Свободный ход педали сцепления и тормоза	П	П	П	П	П	П	П	П	
Масло редуктора переднего и заднего моста (3)*	Передний мост	Без IOP	Периодические проверки, замена через каждые 30 000 км.						
		IOP	Периодичность проверки: через каждые 10 000 км, регулировка и замена по мере необходимости.						
	Задний мост	Неразрезной	Периодические проверки, замена через каждые 30 000 км.						
		IRS	Периодичность проверки: через каждые 10 000 км, регулировка и замена по мере необходимости.						
Масло раздаточной коробки (3)*	Проверка через каждые 15 000 км, замена через каждые 60 000 км (регулярные проверки на наличие утечек).								
Рабочая жидкость автоматической КП (6)*	Проверка через каждые 30 000 км или через 12 месяцев (замена через каждые 60 000 км при эксплуатации в тяжелых условиях).								

### Символы, используемые в таблице:

П - проверка указанных компонентов и сопряженных компонентов. При необходимости устраните неисправность, очистите, долейте, отрегулируйте или замените.  
3 - замена.

(3)\* См. «Рекомендуемые жидкости и смазочные материалы».

(4)\* при эксплуатации автомобиля в тяжелых условиях интервал между обслуживаниями должен быть сокращен:

- в интенсивном городском цикле при устойчивой температуре воздуха, достигающей 32 °C (90 °F) и выше;
- в холмистой или горной местности;
- при частой буксировке прицепа;
- использование автомобиля в качестве такси, для патрульно-постовой службы или службы доставки.

(5)\* Проверяйте масло в механической коробке передач через каждые 15 000 км (проверку на наличие подтеканий выполняйте постоянно, при любом удобном случае), замена через каждые 60 000 км пробега.

(6)\* Замена рабочей жидкости автоматической коробки передач через каждые 60 000 км пробега, если автомобиль эксплуатировался в тяжелых условиях: Движение с прицепом или по бездорожью (проверку на наличие подтеканий выполняйте постоянно, при любом удобном случае).



\* Необходимо использовать только оригинальные запасные части, одобренные компанией Ssangyong.

ИНТЕРВАЛЫ МЕЖДУ ТЕХНИЧЕСКИМ ОБСЛУЖИВАНИЕМ  ПОЗИЦИЯ ОБСЛУЖИВАНИЯ	Километры (мили) или время в месяцах, в зависимости от того, что наступит раньше								
	x1000 км	15	30	45	60	75	90	105	120
	x1000 миль	10	20	30	40	50	60	70	80
	Месяцы	12	24	36	48	60	72	84	96

## ШАССИ И КУЗОВ

Детали крепления шасси и оборудования, устанавливаемого на днище автомобиля (6)*	Частые проверки, регулировка или замена по мере необходимости								
Состояние шин/давление воздуха в шинах	Частые проверки, регулировка или замена по мере необходимости								
Углы установки колес (7)*	Проверка при обнаружении каких-либо отклонений								
Рулевое колесо и рулевой привод	П	П	П	П	П	П	П	П	П
Жидкость гидроусилителя рулевого управления (3)*	П	П	П	П	П	П	П	П	П
Пыльники приводных валов	П	П	П	П	П	П	П	П	П
Ремни безопасности, скобы, замки, анкеры	П	П	П	П	П	П	П	П	П
Смазка замков, шарниров и защелки капота	Частые проверки, регулировка или замена по мере необходимости								
Смазка подшипников ступицы колеса	П	П	П	П	П	П	П	П	П
Смазка шарниров переднего/заднего карданного вала (8)*	Проверка через каждые 10 000 км пробега								
Фильтр климатической системы	Замена через каждые 10 000 км (при эксплуатации автомобиля в тяжелых условиях интервалы замены сокращаются)								

### Символы, используемые в таблице:

П - проверка указанных компонентов и сопряженных компонентов. При необходимости устраните неисправность, очистите, долейте, отрегулируйте или замените.

З - замена.

(3)\* См. «Рекомендуемые жидкости и смазочные материалы».

(6)\* После эксплуатации в условиях бездорожья необходимо тщательно проверить нижнюю часть кузова автомобиля. Проверьте прочность крепления резьбовых соединений.

(7)\* При необходимости переставьте колеса и выполните их балансировку.

(8)\* Если автомобиль преимущественно эксплуатируется в тяжелых условиях, проверяйте смазку приводных валов через каждые 5000 км или через 3 месяца.

- на бездорожье или дорогах с повышенной запыленностью;

- в интенсивном городском цикле при устойчивой температуре воздуха, достигающей 32 °C (90 °F) и выше;

- в холмистой или горной местности.

Тяжелые условия эксплуатации для фильтра системы кондиционирования:

- Движение на местности с высоким уровнем загрязнения воздуха, движение по бездорожью, активное использование кондиционера или обогревателя.

# ГРАФИК ТЕХНИЧЕСКОГО ОБСЛУЖИВАНИЯ (ТОЛЬКО ДЛЯ РФ) – ДИЗЕЛЬНЫЕ МОДЕЛИ

\* Необходимо использовать только оригинальные запасные части, одобренные компанией Ssangyong.

Своевременное предоставление автомобиля для технического обслуживания и внесения соответствующих записей в сервисную книжку являются обязанностью владельца. Необходимо сохранять подтверждения того, что необходимые работы были выполнены в соответствии с графиком технического обслуживания.

ИНТЕРВАЛЫ МЕЖДУ ОБСЛУЖИВАНИЕМ	Пробег в километрах и срок эксплуатации в зависимости от того, что наступит раньше:											
	x1000 км	10	20	30	40	50	60	70	80	90	100	
	Месяцы	12	24	36	48	60	72	84	96	108	120	
ПРЕДМЕТ ОБСЛУЖИВАНИЯ												

## СИСТЕМА УПРАВЛЕНИЯ ДВИГАТЕЛЕМ

Проверка, регулировка приводных ремней												
Моторное масло и фильтр (1)* (3)*	Обязательная замена на 5000 км пробега											
	3	3	3	3	3	3	3	3	3	3	3	3
Шланги и соединения системы охлаждения												
Охлаждающая жидкость (1)* (3)*						3						
Топливный фильтр	* Дизельный двигатель с прямым впрыском		3		3		3		3		3	
	* Предкамерный дизельный двигатель				3				3			
* Водоотделитель												
Топливопровод и его соединения												
Воздушный фильтр двигателя (2)*			3			3			3		3	

## ШАССИ И КУЗОВ

Выхлопные трубы и их крепления												
Тормозная жидкость/жидкость сцепления (3)*		3		3		3		3		3		3
Стояночный тормоз/тормозные накладки (передние и задние) (1)*												
Тормозная магистраль и соединения (включая усилитель тормозов)												
* Масло механической коробки передач (3)*						3						
Свободный ход педали сцепления и тормоза												
* Масло переднего и заднего дифференциала (3)*			3			3			3			
* Масло раздаточной коробки (3)*						3						
* Масло автоматической коробки передач (3)*						3						

ПРЕДМЕТ ОБСЛУЖИВАНИЯ	ИНТЕРВАЛЫ МЕЖДУ ОБСЛУЖИВАНИЕМ	Пробег в километрах и срок эксплуатации в зависимости от того, что наступит раньше:										
		x1000 км	10	20	30	40	50	60	70	80	90	100
		Месяцы	12	24	36	48	60	72	84	96	108	120

## ШАССИ И КУЗОВ

Проверка затяжки болтов нижней части кузова (4)*												
Проверка зазоров и люфтов (в ступицах, рычажных механизмах, шаровых опорах, резинометаллических втулках) (5)*												
Состояние шин и их давление												
Регулировка углов установки колес (6)*												
Рулевое колесо и привод												
Жидкость рулевого привода с усилителем (3)*												
Чехлы карданных валов и ШРУСов (7)*												
Ремни безопасности, пряжки и фиксаторы												
Смазка замков, петель, шарниров и т.д.												
Смазка подшипников ступиц колес	-			-		-		-		-		
Смазка передней/задней части карданного вала (8)*												
Осмотр кузова на предмет повреждений лакокрасочного покрытия												
Воздушный фильтр системы вентиляции салона (2)*												
Угол света фар												

### Символы таблицы:

1 - проверка данных деталей и относящихся к ним частей. Если необходимо, исправьте, почистите, долейте, отрегулируйте или замените.

3 - замена

\* - наличие узла/агрегата зависит от модели и комплектации автомобиля

- (1)\* Если автомобиль эксплуатируется в тяжелых условиях, а именно используется:
- для буксировки, например прицепа;
  - по большей части, для коротких поездок (4–5 км) или поездок на большие расстояния с малой скоростью;
  - в крупных мегаполисах;
  - в местностях, в которых температура воздуха часто выходит за рамки диапазона от -15 до +30 градусов Цельсия;
  - на грязных и пыльных дорогах, дорогах где используются химические реактивы для обработки полотна дорог.

Сократите интервал между циклами технического обслуживания.

(2)\* При эксплуатации автомобиля в неблагоприятных погодных условиях (в условиях повышенного содержания пыли, песка и т.п.) следует осматривать и при необходимости менять фильтрующий элемент чаще. Сократите интервал между циклами технического обслуживания.

(3)\* См. рекомендованные заправочные жидкости и смазочные материалы в руководстве по эксплуатации.

(4)\* После эксплуатации автомобиля в условиях бездорожья необходимо тщательно проверить нижнюю часть кузова автомобиля. Проверьте прочность всех резьбовых соединений.

(5)\* После эксплуатации автомобиля в условиях бездорожья необходимо обязательно проверить зазоры и люфты (в ступицах, рычажных механизмах, шаровых опорах, резинометаллических втулках).

(6)\* Если необходимо, проведите балансировку колёс.

(7)\* После езды по бездорожью необходимо проверить пыльники карданных валов и ШРУСов.

(8)\* Проверяйте консистентную смазку карданных валов каждые 5000 км или 3 месяца, если автомобиль в основном эксплуатировался в тяжелых условиях.

# ГРАФИК ТЕХНИЧЕСКОГО ОБСЛУЖИВАНИЯ (ТОЛЬКО ДЛЯ РФ) – БЕНЗИНОВЫЕ МОДЕЛИ

\* Необходимо использовать только оригинальные запасные части, одобренные компанией Ssangyong.

Своевременное предоставление автомобиля для технического обслуживания и внесения соответствующих записей в сервисную книжку являются обязанностью владельца. Необходимо сохранять подтверждения того, что необходимые работы были выполнены в соответствии с графиком технического обслуживания.

ИНТЕРВАЛЫ МЕЖДУ ОБСЛУЖИВАНИЕМ	Пробег в километрах и срок эксплуатации в зависимости от того, что наступит раньше:								
	x1000 км	15	30	45	60	75	90	105	120
ПРЕДМЕТ ОБСЛУЖИВАНИЯ	Месяцы	12	24	36	48	60	72	84	96

## СИСТЕМА УПРАВЛЕНИЯ ДВИГАТЕЛЕМ

Проверка, регулировка приводных ремней									
Моторное масло и фильтр (1)* (3)*	3	3	3	3	3	3	3	3	3
Шланги и соединения системы охлаждения									
Охлаждающая жидкость (1)* (3)*						3			
Свечи зажигания	G20D/G23D/G28D/G32D	3		3		3		3	
Топливный фильтр	-	3	-	3	-	3	-	3	-
Топливопровод и его соединения									
Воздушный фильтр двигателя (2)*		3		3		3		3	
Угольный фильтр и паропроводы	-	-		-	-		-	-	-

## ШАССИ И КУЗОВ

Выхлопные трубы и их крепления									
Тормозная жидкость/жидкость сцепления (3)*		3		3		3		3	
Стояночный тормоз/тормозные накладки (передние и задние) (1)*									
Тормозная магистраль и соединения (включая усилитель тормозов)									
* Масло механической коробки передач (3)*				3					3
Свободный ход педали сцепления и тормоза									
Масло переднего и заднего дифференциала (3)*		3		3		3		3	
Масло раздаточной коробки (3)*				3					3
* Масло автоматической коробки передач (3)*				3					3
Проверка затяжки болтов нижней части кузова (4)*									

ИНТЕРВАЛЫ МЕЖДУ ОБСЛУЖИВАНИЕМ	Пробег в километрах и срок эксплуатации в зависимости от того, что наступит раньше:								
	x1000 км	15	30	45	60	75	90	105	120
	Месяцы	12	24	36	48	60	72	84	96
ПРЕДМЕТ ОБСЛУЖИВАНИЯ									

## ШАССИ И КУЗОВ

Проверка зазоров и люфтов (в ступицах, рычажных механизмах, шаровых опорах, резинометаллических втулках) (5)*	I	I	I	I	I	I	I	I	I
Состояние шин и их давление	I	I	I	I	I	I	I	I	I
Регулировка углов установки колес (6)*	I	I	I	I	I	I	I	I	I
Рулевое колесо и привод	I	I	I	I	I	I	I	I	I
Жидкость рулевого привода с усилителем (3)*	I	I	I	I	I	I	I	I	I
Чехлы карданных валов и ШРУСов (7)*	I	I	I	I	I	I	I	I	I
Ремни безопасности, пряжки и фиксаторы	I	I	I	I	I	I	I	I	I
Смазка замков, шарниров и т.д.	I	I	I	I	I	I	I	I	I
Смазка подшипников ступиц колес	-	I	-	I	-	I	-	I	I
Смазка передней/задней части карданного вала (8)*	I	I	I	I	I	I	I	I	I
Осмотр кузова на предмет повреждений лакокрасочного покрытия	I	I	I	I	I	I	I	I	I
Воздушный фильтр системы вентиляции салона (2) *	I	I	I	I	I	I	I	I	I
Угол света фар	I	I	I	I	I	I	I	I	I

### Символы таблицы:

I - проверка данных деталей и относящихся к ним частей. Если необходимо, исправьте, почистите, долейте, отрегулируйте или замените.

3 - замена

\* - наличие узла/агрегата зависит от модели и комплектации автомобиля

(1)\* Если автомобиль эксплуатируется в тяжелых условиях, а именно используется:

- для буксировки, например прицепа;
- по большей части, для коротких поездок (4–5 км) или поездок на большие расстояния с малой скоростью;
- в крупных мегаполисах;
- в местностях, в которых температура воздуха часто выходит за рамки диапазона от -15 до +30 градусов Цельсия;
- на грязных и пыльных дорогах, дорогах где используются химические реактивы для обработки полотна дорог.

Сократите интервал между циклами технического обслуживания.

(2)\* При эксплуатации автомобиля в неблагоприятных погодных условиях (в условиях повышенного содержания пыли, песка и т.п.) следует осматривать и при необходимости менять фильтрующий элемент чаще. Сократите интервал между циклами технического обслуживания.

(3)\* См. рекомендованные заправочные жидкости и смазочные материалы в руководстве по эксплуатации.

(4)\* После эксплуатации автомобиля в условиях бездорожья необходимо тщательно проверить нижнюю часть кузова автомобиля. Проверьте прочность всех резьбовых соединений.

(5)\* После эксплуатации автомобиля в условиях бездорожья необходимо обязательно проверить зазоры и люфты (в ступицах, рычажных механизмах, шаровых опорах, резинометаллических втулках).

(6)\* Если необходимо, проведите балансировку колёс.

(7)\* После езды по бездорожью необходимо проверить пыльники карданных валов и ШРУСов.

(8)\* Проверяйте консистентную смазку карданных валов каждые 5000 км или 3 месяца, если автомобиль в основном эксплуатировался в тяжёлых условиях.



## СОДЕРЖАНИЕ

- Технические характеристики  
и проверка ламп ..... 13-2
- Расположение наружных световых  
приборов ..... 13-3
- Лампы внутренних световых приборов ..... 13-8



# Лампа

1

2

3

4

5

6

7

8

9

10

11

12

13

14

15

# ТЕХНИЧЕСКИЕ ХАРАКТЕРИСТИКИ И ПРОВЕРКА ЛАМП

## ТЕХНИЧЕСКИЕ ХАРАКТЕРИСТИКИ ЛАМП

Описание		Количество	Спецификации	
Лампы наружных световых приборов	Фара	Дальний свет фар – ЕС (Дальн. + система DRL)	2	55 Вт + 15 Вт
		Дальний свет фар - другие страны (дальн.)		55 Вт
		Ближний свет	2	55 Вт
		Габаритный огонь	2	Светодиоды
	Противотуманная фара/указатель поворота	Противотуманная фара	2	35 Вт
		Указатель поворотов	2	21 Вт
	Лампы на наружных зеркалах (повторитель указателя поворота)		2	Светодиоды
	Задний комбинированный фонарь	Стоп-сигнал (дополнительный)	2	Светодиоды
		Стоп-сигнал – другие страны	2	Светодиоды
		Задний габарит	2	Светодиоды
Указатель поворотов		2	21 Вт	
Фонарь заднего хода		2	16 Вт	
	Задний противотуманный фонарь – ЕС	2	21 Вт	
	Подсветка регистрационного знака	2	10 Вт	
	Дополнительный (верхний) стоп-сигнал	1	Светодиоды	
Лампы внутренних световых приборов	Передний светильник	2	10 Вт	
	Подсветка перчаточного ящика	1	5 Вт	
	Центральный светильник	1	10 Вт	
	Светильник багажного отделения	1	10 Вт	
	Подсветка двери	4	5 Вт	

Светодиоды замене не подлежат. Если светодиод(ы) не горит(ят), установите новую лампу.

## ПРОВЕРКА

- Для проверки исправности ламп включите и выключите соответствующий выключатель.
- Если лампа не включается, проверьте соответствующий предохранитель.
- Если предохранитель перегорел, замените его.
- Более подробная информация о процедуре замены предохранителей приведена в главе «Техническое обслуживание и ремонт» настоящего Руководства.
- Если предохранитель не перегорел, проверьте состояние лампы; при необходимости замените ее.
- Если лампа не перегорела, систему необходимо проверить у дилера Ssangyong или в авторизованном сервисном центре Ssangyong.

### ОСТОРОЖНО

- При замене используйте лампы только указанного в спецификациях номинала.
- Перед заменой лампы отсоедините провод от «отрицательной» клеммы аккумуляторной батареи. Извлеките ключ зажигания.
- Не прилагайте чрезмерное усилие, извлекая лампу.
- Перед заменой лампы убедитесь в том, что соответствующий выключатель выключен и ключ извлечен из замка зажигания.
- Не прикасайтесь голыми руками к лампе сразу после того, как она была выключена.
- Не прикасайтесь к лампе голыми руками. Отпечатки пальцев, пыль или влага, попавшие на лампу, сокращают срок ее службы, а также могут привести к взрыву лампы. При случайном прикосновении к лампе протрите ее мягкой тканью.
- Не пытайтесь самостоятельно отрегулировать угол наклона оптических осей фар. Данная регулировка должна выполняться специально обученным персоналом в салоне дилера Ssangyong или в авторизованном сервисном центре Ssangyong.



# РАСПОЛОЖЕНИЕ НАРУЖНЫХ СВЕТОВЫХ ПРИБОРОВ

Лампы повторителей  
указателя поворота  
на наружных зеркалах



Противотуманная  
фара  
Указатель поворотов

Фара

Дальний свет  
Ближний свет

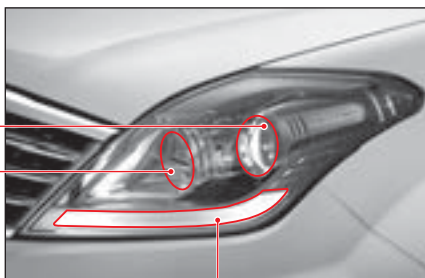

Габаритный огонь

Дополнительный  
(верхний) стоп-сигнал



Задний комбинированный  
фонарь

Задний  
габарит

Фонарь  
заднего  
хода

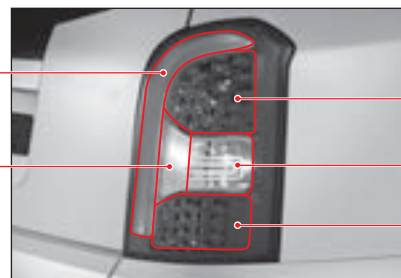

Стоп-сигнал

Указатель  
поворотов

Стоп-сигнал  
или задний  
противоту-  
манный огонь\*

## СНЯТИЕ БЛОК-ФАРЫ

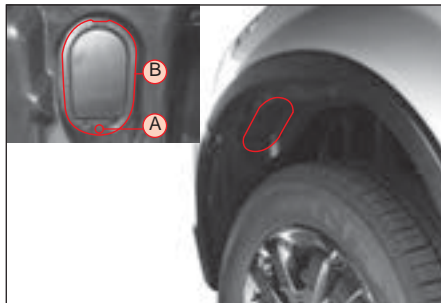

1. Установите переключатель света в положение «OFF» и извлеките ключ из замка зажигания.
2. Выверните винт (A) и снимите крышку.

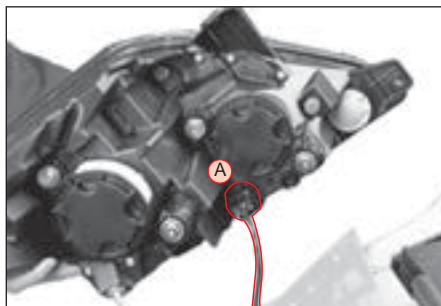

5. Отделите корпус блок-фары от кузова автомобиля и отсоедините два электрических разъема.



3. Отверните гайку крепления корпуса фары к колесной арке.

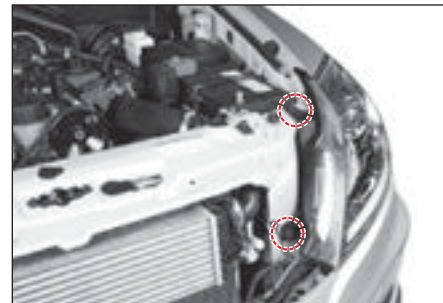

4. Откройте капот и выверните два крепежных болта.

### **⚠ ВНИМАНИЕ**

Из соображений безопасности не производите регулировку оптических осей фар самостоятельно. Данная регулировка должна выполняться специально обученным персоналом в салоне дилера Ssangyong или в авторизованном сервисном центре Ssangyong.

## ФАРА

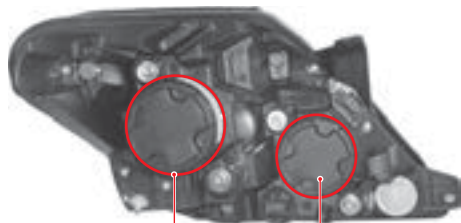

**Ближний свет**

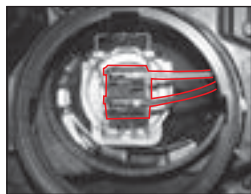

**Дальний свет**

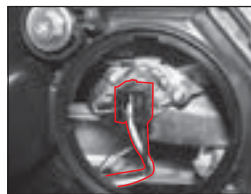

1. Снимите крышку с корпуса снятой блок-фары.
2. Отсоедините скобу фиксатора.
3. Замените лампу новой.
4. Установка производится в порядке, обратном порядку снятия.



Лампа  
ближнего  
света



Лампа  
дальнего  
света

## ЗАДНИЙ КОМБИНИРОВАННЫЙ ФОНАРЬ



1. Извлеките ключ из замка зажигания.
2. Выверните два болта крепления корпуса заднего комбинированного фонаря.

3. Отсоедините основной разъем и снимите корпус заднего комбинированного фонаря.

4. Снимите перегоревшую лампу.  
Указатель поворотов: нажмите на лампу вниз, поверните и снимите ее.  
Огни заднего хода: вытяните лампу из патрона.

5. Замените лампу новой.

6. Установка производится в порядке, обратном порядку снятия.



Задний комбинированный фонарь

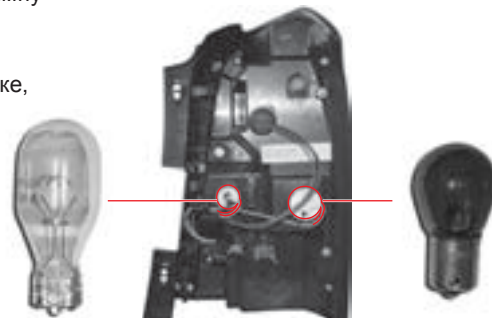

Лампа фонаря заднего хода

Лампа заднего указателя поворота

### ВАЖНО

Лампы задних габаритных огней и стоп-сигналов светодиодного типа. Не пытайтесь заменить лампу самостоятельно.

## ПОДСВЕТКА РЕГИСТРАЦИОННОГО ЗНАКА

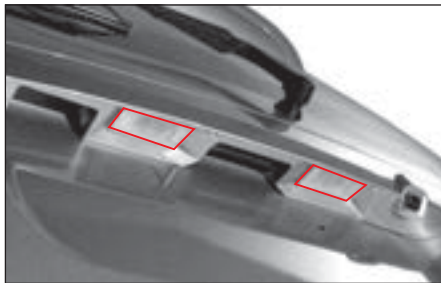

1. Извлеките ключ из замка зажигания.
2. Снимите фонари подсветки регистрационного знака, выталкивая их внутрь.



3. Отсоедините патрон лампы от корпуса, повернув его за разъем.
4. Поверните лампу и вытяните ее.
5. Замените лампу новой.
6. Установка производится в порядке, обратном порядку снятия.

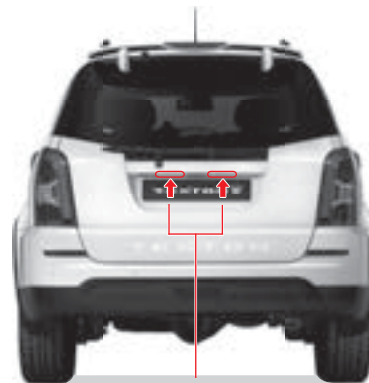

Подсветка регистрационного знака



## ЛАМПЫ (САЛОН)

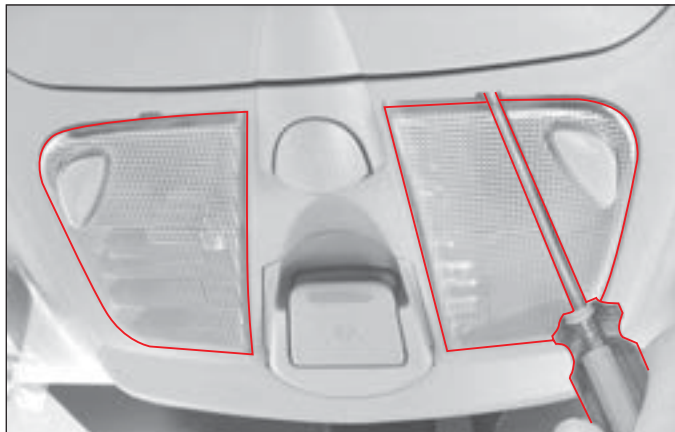

1. Извлеките ключ из замка зажигания.
2. Отделите крышку светильника, поддев ее отверткой с плоским лезвием.

### **⚠ ОСТОРОЖНО**

- На крышку светильника необходимо нажимать со стороны задней кромки (показано стрелкой). В противном случае крышка может быть повреждена.
- Соблюдайте осторожность, чтобы не повредить крышку во время ее снятия.



3. Замените лампу новой.
4. Установите крышку светильника на место и аккуратно надавите на нее до характерного щелчка фиксаторов.

## ЦЕНТРАЛЬНЫЙ СВЕТИЛЬНИК САЛОНА И СВЕТИЛЬНИК БАГАЖНОГО ОТДЕЛЕНИЯ



1. Извлеките ключ из замка зажигания.
2. Отделите крышку светильника, поддев ее отверткой с плоским лезвием.
3. Замените лампу новой.
4. Установите крышку светильника на место и аккуратно надавите на нее до характерного щелчка фиксаторов.

### **⚠ ОСТОРОЖНО**

Соблюдайте осторожность, чтобы не повредить крышку во время ее снятия.

## ФОНАРЬ ПОДСВЕТКИ ОТКРЫТОЙ ДВЕРИ

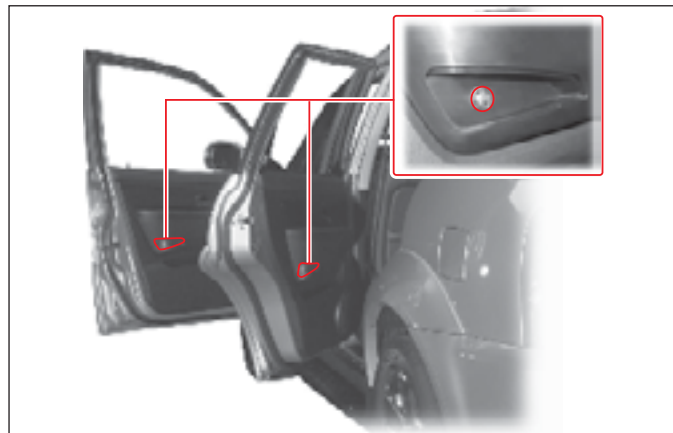

1. Извлеките ключ из замка зажигания.
2. Отделите крышку светильника, поддев ее отверткой с плоским лезвием.
3. Замените лампу новой.
4. Установите крышку светильника на место и аккуратно надавите на нее до характерного щелчка фиксаторов.

### **⚠ ОСТОРОЖНО**

Соблюдайте осторожность, чтобы не повредить крышку во время ее снятия.

## ФОНАРЬ ПОДСВЕТКИ ПЕРЧАТОЧНОГО ЯЩИКА

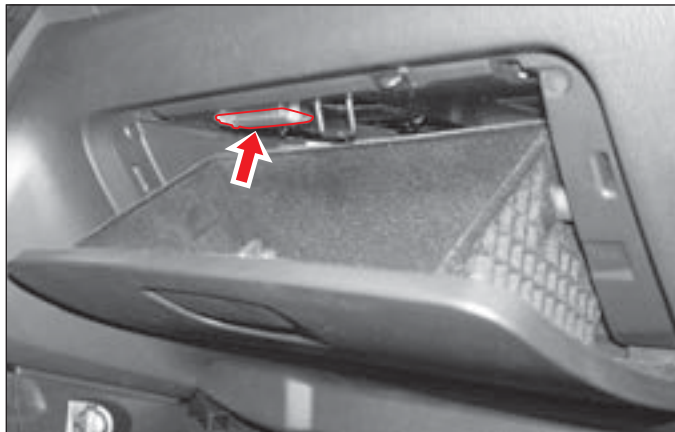

1. Извлеките ключ из замка зажигания.
2. Откройте перчаточный ящик.

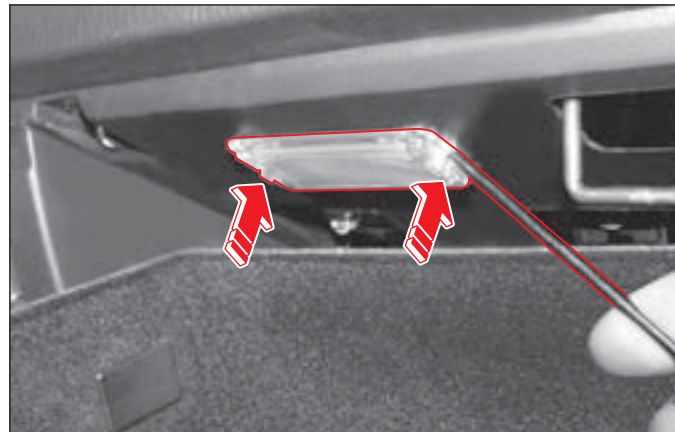
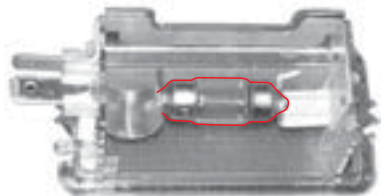

3. Отожмите фиксаторы с обеих сторон крышки фонаря подсветки перчаточного ящика и отделите ее от корпуса фонаря.
4. Отсоедините разъем и снимите фонарь в сборе.
5. Замените лампу новой.
6. Установите крышку светильника на место и аккуратно надавите на нее до характерного щелчка фиксаторов.



**ДЛЯ ЗАМЕТОК**

A series of horizontal dotted lines for taking notes.



# **Перевод предупреждающих наклеек автомобиля**

1

2

3

4

5

6

7

8

9

10

11

12

13

14

15

## Изображение наклейки

## Перевод



Наружная поверхность колеса должна быть обращена вниз.  
Предупреждение. При установке запасной шины на кронштейн держателя запасного колеса, пожалуйста, выполните следующие действия:

1. Положите шину плашмя на землю, внешней поверхностью колеса вниз (ниппель колеса направлен вниз)
2. Удостоверьтесь, что кронштейн держателя колеса установлен правильно — через центральное отверстие колесного диска.
3. Когда колесо установлено в держателе, убедитесь что держатель встал правильно и надежно закрепите.
4. Спущенное колесо храните в багажном отсеке.
5. Устройство для хранения запасного колеса рассчитано на использование силы рук. Не используйте ударные инструменты для работы с этим устройством.



Перед использованием удостоверьтесь, что домкрат установлен в месте, обозначенном на схеме стрелкой.

Как использовать домкрат.  
Максимальная допустимая нагрузка — 1300 кг. Поворачивайте ручку домкрата, чтобы поднять или опустить его. Инструкция по использованию домкрата находится в руководстве по эксплуатации.



Предупреждение!  
Не выполняйте работы под автомобилем, который удерживается в вешенном положении только домкратом. Используйте специальные опорные стойки для поддержки автомобиля.

Изображение наклейки

Перевод



Объекты в зеркале кажутся ближе, чем на самом деле.

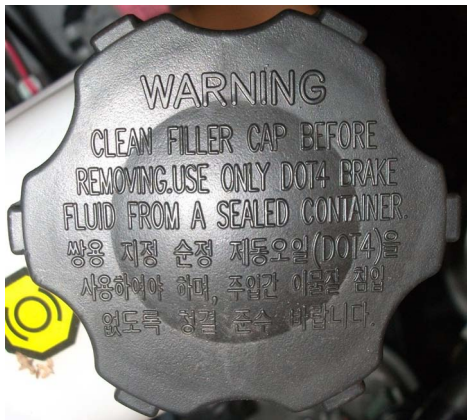

Внимание. Перед открытием крышки бачка, очистите ее от грязи и пыли. Используйте для долива только тормозную жидкость DOT4 из герметичной тары.





# Алфавитный указатель

1

2

3

4

5

6

7

8

9

10

11

12

13

14

15

1	<b>D</b>	
2	DVD-чейнджер* .....	10-10
3	<b>A</b>	
4	Аварийная буксировка .....	11-19
5	Автоматический обогреватель/ кондиционер .....	9-5
6	Аккумуляторная батарея.....	12-25
7	Аудиосистема* .....	10-20
8	<b>Б</b>	
9	Багажная сетка .....	10-15
10	Безопасность детей и беременных женщин.....	8-9
11	Безопасный режим (автоматическая коробка передач).....	6-18
12	Блок реле и предохранителей.....	12-28
13	Буксировка прицепа .....	11-21
14	<b>B</b>	
15	Важная информация .....	0-13
	Важные замечания .....	9-4
	Верхний люк* .....	3-8
	Внутреннее зеркало заднего вида.....	10-5
	Водительское сиденье .....	7-4
	Воздухоочиститель .....	12-12
	Возимый комплект инструментов .....	11-6
	Выключатели обогрева стекол .....	4-21
	Выключатель аварийной сигнализации.....	4-22
	Выключатель системы HDC* .....	4-25

Выключатель системы помощи при парковке (PAS)* .....	4-27
---------------------------------------------------------	------

<b>Г</b>	
Габаритные размеры.....	0-2
График технического обслуживания (бензиновые модели).....	12-45
График технического обслуживания (EC) – (дизельные модели) (D20DTR) .....	12-36
График технического обслуживания (другие страны) – (дизельные модели) (D20DTR).....	12-39
График технического обслуживания (другие страны) – (дизельные модели) (D27DT/D27DTP).....	12-42

<b>D</b>	
Двери .....	3-4
Дверь багажного отделения и заднее окно .....	3-14
Действия в случае аварии или пожара .....	11-26
Дизельный двигатель с непосредственным впрыском .....	1-33

<b>E</b>	
Ежедневный технический осмотр .....	12-2

<b>Ж</b>	
Жидкость гидроусилителя рулевого управления .....	12-14

Жидкость гидропривода тормозной системы и сцепления (МКП) .....	12-22
Жидкость для омывателей стекол.....	12-24

<b>З</b>	
Задние подстаканники .....	10-10
Замена фильтрующих элементов системы кондиционирования .....	9-13
Замена щеток очистителей стекол .....	12-34
Замена элемента питания для ключей Rekes .....	2-7
Запуск двигателя и начало движения .....	1-16
Запуск двигателя от внешнего источника .....	11-2
Защита окружающей среды.....	0-14
Зимний (W)/стандартный (S) режим .....	6-17
Знак аварийной остановки* .....	11-5

<b>I</b>	
Идентификационные номера .....	0-7
Индикация давления воздуха в шинах (автомобили с системой контроля давления в шинах (TPMS))* .....	5-10

<b>K</b>	
Как закреплять трехточечный ремень безопасности .....	8-5
Капот .....	3-10
Карман на передней двери .....	10-11
Карман на спинке сиденья .....	10-11
Каталитический нейтрализатор.....	11-27

Кнопки дистанционного управления	
на рулевом колесе .....	4-20
Комбинация приборов	
(дизельные модели) .....	5-2
Комбинация приборов	
(бензиновые модели G32D) .....	5-4
Комбинированный переключатель	
очистителей и омывателей стекол .....	4-10
Комбинированный переключатель	
света .....	4-4
Кондиционер воздуха для задних	
пассажигов* (двойная система	
кондиционирования) .....	9-11
Контрольная лампа наличия воды	
в топливном фильтре и контрольная	
лампа «Проверь двигатель» .....	11-16
Контрольные лампы и индикаторы .....	5-16
Крышка лючка заливной горловины	
топливного бака .....	3-11

## Л

Лампы внутренних световых приборов .....	13-8
------------------------------------------	------

## М

Масло раздаточной коробки .....	12-23
Меры безопасности .....	1-7
Механизмы и системы открывания	
и закрывания дверей и окон .....	3-2
Моторное масло .....	12-7
Моторный отсек .....	0-9

## О

Обогреватель заднего стекла .....	10-17
Окна .....	3-6
Отделение для установки блока	
системы навигации .....	10-10
Отделения для хранения вещей	
и устройства для обеспечения	
комфорта .....	10-2
Отделение для хранения	
солнцезащитных очков .....	10-13
Отпирание и запираение дверей	
при помощи ключа .....	2-6
Охлаждающая жидкость .....	12-10
Очистители и омыватели стекол .....	4-8
Очистка стекол от влаги и наледи .....	9-12

## П

Панель переключателей	
на водительской двери .....	4-18
Пассажижское сиденье .....	7-9
Перегрев двигателя .....	11-14
Передние подстаканники/	
прикуриватель .....	10-6
Передний светильник салона .....	10-13
Переключатели и оборудование салона .....	4-2
Переключатели потолочной консоли,	
переключатели светильников салона ..	4-33
Переключатели центральной консоли .....	4-28
Переключатель ESP OFF* .....	4-23
Переключатель круиз контроля* .....	4-12

Переключатель электропривода	
наружных зеркал заднего вида .....	4-19
Перчаточный ящик .....	10-9
Подушки безопасности* .....	8-19
Положения рычага селектора .....	6-11
Поручни .....	10-14
Порядок использования ремня	
центрального сиденья второго ряда .....	8-6
Порядок использования ремня	
(трехточечного) центрального	
сиденья второго ряда .....	8-7
Предупреждающие наклейки .....	14-1
Предупреждения о недопустимости	
самостоятельного внесения изменений	
в конструкцию автомобиля .....	1-30
Проверка перед началом движения .....	1-2
Прокол шины во время движения .....	11-4
Противоугонная система .....	2-10
Пульт дистанционного управления*	
и ключ зажигания .....	2-2

## Р

Расположение наружных световых	
приборов .....	13-3
Рейлинги .....	3-13
Рейлинги* .....	10-18
Ремни безопасности .....	8-4
Ремни и подушки безопасности .....	8-2
Ремень привода вспомогательных	
агрегатов (для бензиновых моделей)/	
педали тормоза и педали сцепления .....	12-20



Рулевое колесо и звуковой сигнал .....	10-4
Рычаг переключения передач (5-ступ. МКП) .....	6-3
Рычаг переключения передач (6-ступ. МКП) .....	6-2
Рычаг селектора автоматической коробки передач* .....	6-7

## С

Самостоятельное выполнение технического обслуживания .....	12-35
Свечи зажигания .....	12-27
Сиденья второго ряда .....	7-10
Сиденья третьего ряда* .....	7-12
Система Bluetooth* .....	6-23
Система иммобилайзера .....	2-8
Система контроля давления воздуха в шинах (TPMS)* .....	5-11
Система контроля качества воздуха (AQS) .....	9-15
Система обогрева/кондиционирования воздуха .....	9-2
Система обогрева сидений* .....	7-14
Система помощи при парковке (PAS)* .....	6-19
Ситуации, при которых подушки безопасности не срабатывают .....	8-23
Снятие блокировки рычага селектора и отмена настроек безопасного режима .....	11-17
Снятие запасного колеса .....	11-7

Советы по управлению автомобилем с автоматической коробкой передач .....	6-9
Солнцезащитный козырек .....	10-12
Стеклоочистители с датчиком дождя* .....	4-9
Стояночный тормоз .....	6-29
Стояночный тормоз/каталитический нейтрализатор .....	12-21
Съемная пепельница .....	10-17

## Т

Технические характеристики и проверка ламп .....	13-2
Топливный фильтр .....	12-19
Топливный фильтр и топливopодкачивающий насос (без дополнительного водоотделителя) .....	12-15
Топливный фильтр и водоотделитель (с дополнительным водоотделителем) .....	12-16
Тормозная система .....	6-24
Транспортировка неисправного автомобиля .....	11-18

## У

Указания по замене колеса .....	11-13
Указания по использованию ремней безопасности .....	8-17
Указания по использованию системы подушек безопасности .....	8-27

Установка запасного колеса .....	11-8
Устройства, относящиеся к сиденьям .....	7-2
Уход за автомобилем .....	1-18
Уход за автомобилем при температуре ниже 0 °C (32 °F) .....	1-27

## Ф

Фонарь подсветки открытой двери .....	10-9
Функции ключа замка зажигания .....	2-4

## Ц

Центральная консоль .....	10-7
Центральный светильник салона и светильник багажного отделения .....	10-14

## Ш

Шины .....	12-30
------------	-------

## Э

Электрические розетки .....	10-8
Электронные часы .....	10-19

## Я

Ящик в багажном отделении .....	10-15
Ящик для хранения домкрата .....	10-10



№	PART NO.	CODE NO.	Дата выхода из печати	Модель	Примечания
1	Y290OM1206E	RX1-2OM0E-2F-500A	1 июня 2012 г.	Y290	

## REXTON W (LHD) РУКОВОДСТВО ПО ЭКСПЛУАТАЦИИ

---

---

ИЗДАНО  
OVERSEAS SERVICE TEAM  
SSANGYONG MOTOR CO., LTD.

150-3, CHILGOI-DONG, PYEONGTAEK-SI  
GYEONGGI-DO, 459-711 KOREA

ТЕЛЕФОН : 82-31-610-2740  
ФАКС : 82-31-610-3762

---

---

**ПРИМЕЧАНИЕ:** Все права защищены. Отпечатано SSANGYONG Motor Co., Ltd.  
Ни одна из частей этой книги не может быть использована  
или воспроизведена без письменного разрешения Overseas  
Service Team.